

PHCbi

Operating Instructions

CO₂ Incubator

MCO-230AIC

MCO-230AICUV



Please read the operating instructions carefully before using this product, and keep the operating instructions for future use.

See page 71 for model numbers.

CONTENTS

INTRODUCTION	4
INTENDED USE AND PRECAUTIONS.....	4
PRECAUTIONS FOR SAFE OPERATION.....	5
LABELS ON INCUBATOR	10
SYMBOLS ON INCUBATOR	11
ENVIRONMENTAL CONDITIONS.....	11
INCUBATOR COMPONENTS	12
Unit.....	12
LCD touch panel.....	14
Remote alarm terminal.....	16
INSTALLATION.....	17
Installation site.....	17
Installation	18
Connecting a CO ₂ gas cylinder	20
BEFORE COMMENCING OPERATION.....	21
Initial cleaning method.....	21
Removing inner attachments.....	22
Installing inner attachments.....	24
Filling the humidifying pan.....	25
FOR OPTIMAL CULTIVATION.....	26
Precautions for cultures.....	26
Preventing contamination.....	27
CORRECT OPERATION	28
BASIC OPERATION ON LCD TOUCH PANEL	29
Operation from Menu key.....	29
Entering numeric values into input window	31
Operating slide keys.....	32
BASIC PARAMETERS.....	33
Setting temperature, CO ₂ density, and high-limit temperature alarm	33
Setting key lock	34
Turning off key lock	34
ALARM PARAMETERS	35
OPERATION/ALARM LOG	37
Setting log interval.....	37
Displaying operation log.....	38
Exporting operation log	40
Displaying alarm log.....	42
Exporting alarm log	43
OTHER PARAMETERS.....	45
Setting date and time	45
Setting brightness and sleep.....	46

CONTENTS

UV LAMP PARAMETERS.....	47
Using the UV lamp	47
Setting UV lamp ON period.....	48
Lighting the UV lamp for 24 hours.....	49
H ₂ O ₂ DECONTAMINATION (OPTIONAL)	50
H ₂ O ₂ decontamination	50
Precautions when handling H ₂ O ₂ reagent.....	54
ELECTRIC LOCK (OPTIONAL).....	55
Setting User-ID	55
Setting auto-lock.....	56
Using unlock key	58
Turning off auto-lock.....	58
GAS AUTO-CHANGER (OPTIONAL).....	59
Connecting CO ₂ gas cylinders	59
Automatic CO ₂ gas supply line changeover	59
Manual CO ₂ gas supply line A/B changeover	61
STD GAS AUTO-CALIBRATION KIT (OPTIONAL)	62
ALARMS, SAFETY, AND SELF-DIAGNOSIS.....	64
TROUBLESHOOTING.....	67
SPECIFICATIONS	69
PERFORMANCE	71
SAFETY CHECK SHEET	72

INTRODUCTION

- Read the operating instructions carefully before using the product and follow the instructions for safe operation.
- PHC Corporation takes no responsibility for safety if the product is not used as intended or is used with any procedures other than those given in the operating instructions.
- Keep the operating instructions in a suitable place so that they can be referred to as necessary.
- The operating instructions are subject to change without notice for improvement of performance or function.
- Contact our sales representative or agent if any page of the operating instructions is lost or the page order is incorrect, or if the instructions are unclear or inaccurate.
- No part of the operating instructions may be reproduced in any form without the express written permission of PHC Corporation.

IMPORTANT NOTICE

PHC Corporation guarantees this product under certain warranty conditions. However, please note that PHC Corporation shall not be responsible for any loss or damage to the contents of the product.

INTENDED USE AND PRECAUTIONS

This equipment is designed for culture of cells, tissues, organs, and embryos.

- The adapted culture condition depends on the kind of sample. It is necessary to determine the culture temperature, CO₂ density, and culture period that is required.
- For culture of embryos, low O₂ density is desirable. Using an O₂/CO₂ incubator is recommended.
- For IVF/ART use, special attention should be paid to traceability, since incidents may be disclosed several months or years later, at the baby's birth, or during its later life. It is therefore recommended that the following data is maintained: product serial number, incubation term, and incubation parameters. (Refer to details on MEDDEV 2.2/4.)

PRECAUTIONS FOR SAFE OPERATION

It is imperative that the user complies with the operating instructions as they contain important safety advice.

Items and procedures are described so that this unit can be used correctly and safely. Following these precautions will prevent possible injury to the user and any other person.

Precautions are illustrated in the following way:



WARNING

Warning indicates a potentially hazardous situation which, if not avoided, could result in serious injury or death.

CAUTION

Failure to observe CAUTION signs could result in injury to personnel and damage to the unit and associated property.

Symbols have the following meaning;

-  This symbol means caution.
-  This symbol means an action is prohibited.
-  This symbol means an instruction must be followed.













Be sure to keep the operating instructions in a place that is accessible to users of this unit.

WARNING













As with any equipment that uses CO₂ gas, there is a likelihood of oxygen depletion in the vicinity of the equipment. It is important that you assess the work site to ensure there is suitable and sufficient ventilation. If restricted ventilation is suspected, then other methods of ensuring a safe environment must be considered. These may include atmosphere monitoring and warning devices.

PRECAUTIONS FOR SAFE OPERATION

WARNING















-  **Do not use the unit outdoors.** Exposure to rain may cause leakage and/or electric shock.
-  **Only qualified engineers or service personnel should install the unit.** The installation by unqualified personnel may cause electric shock or fire.
-  **Install the unit in a location capable of bearing the total combined weight (product + optional accessories + stored items). After installing the unit, be absolutely sure to take precautions to prevent the unit from falling over.** If the unit is installed in a location which is not strong enough or if the proper precautions are not taken, the unit may fall over and cause injuries.
-  **Do not install the unit where there are high levels of moisture or where it may be splashed with water.** Installing the unit where there are high levels of moisture or where it may be splashed with water may cause the insulation to deteriorate and give rise to leakage and/or electric shock.
-  **Do not install the unit in a location where flammable or volatile substances are present.** Installing the unit in a location where flammable or volatile substances are present may cause explosions and/or a fire.
-  **Do not install the unit in a location where corrosive gases such as acids are present.** Installing the unit in a location where corrosive substances are present may cause electric components to corrode, leading to leakage and/or electric shock due to the deterioration of insulation resulting from corroded electrical components.
-  **Do not place this unit in a location where it is difficult to disconnect the power supply plug.** Failure to disconnect the power supply plug may cause fire in the event of a problem or malfunction.
-  **Be absolutely sure to earth (ground) the unit in order to prevent electric shock.** Failure to earth the product may give rise to electric shock. If necessary, ask a qualified contractor to do this work.
-  **Do not connect the earth wire to a gas pipe, water pipe, or lightning rod when earthing the unit.** Earthing the unit improperly may give rise to electric shock.
-  **Connect the unit to a power source as indicated on the rating label attached to the unit.** Use of any other voltage or frequency other than that on the rating label may cause fire or electric shock.
-  **Never store volatile or flammable substances in this unit except in a sealed container.** Such substances may cause explosion or fire if they leak.
-  **Never insert metal objects such as pins and wires into any vent, gap or outlet on the unit.** This may cause electric shock or injury by accidental contact with moving parts.
-  **When handling harmful samples (for example, those which consist of toxic, pathogenic, or radioactive substances), install the unit inside a designated isolation facility.** If the unit is installed in a location which is not an isolation facility, there may be detrimental effects on both people and the natural environment.

WARNING











-  **Before proceeding with maintenance or checking of the unit, set the power switch to OFF and disconnect the power supply plug.** Performing the work while power is still flowing to the product or while the power-supply plug is still connected may give rise to electric shock and/or injury.
-  **Do not touch any electrical parts (such as power supply plug) or operate switches with a wet hand.** This may cause electric shock.
-  **Wear protective gloves and mask during maintenance.** Touching or inhaling chemicals or aerosols from around the unit may be detrimental to health.
-  **Never splash water directly onto the unit** as this may cause electric shock or short circuit.
-  **Never put containers with liquid on top of the unit** as this may cause electric shock or short circuit if the liquid is spilled.
-  **Never damage the power supply cord or power supply plug (by breaking, adapting, placing near a source of heat, bending with force, twisting, pulling, adding weight, or binding).** A damaged power supply cord or power supply plug may cause electric shock, short circuit, or fire.
-  **Never disassemble, repair, or modify the unit yourself.** A high-voltage area is located inside the unit. Any work carried out by an unauthorized personnel may result in electric shock. Contact our sales representative or agent for maintenance or repair.
-  **Make sure the power supply plug is pushed fully in.** Faulty insertion of the power supply plug may cause electric shock or fire due to generation of heat. Never use a damaged power supply plug or loose power outlet.
-  **Disconnect the power supply plug if there is anything wrong with the unit.** Continued abnormal operation may cause electric shock or fire.
-  **Grip the power supply plug when disconnecting the power supply cord from the outlet.** Pulling the power supply cord may cause electric shock or short circuit.
-  **Remove dust from the power supply plug periodically.** Dust on the power supply plug may cause insulation failure due to moisture and thus cause a fire. Disconnect the power supply plug and wipe it with a dry cloth.
-  **Disconnect the power supply plug** before moving the unit. Take care not to damage the power supply cord. A damaged cord may cause electric shock or fire.
-  **Disconnect the power supply cord when the unit is not in use for long periods.** Keeping the unit connected may cause electric shock, leakage, or fire due to the deterioration of insulation.

PRECAUTIONS FOR SAFE OPERATION

WARNING

-  If the unit is to be stored unused in an unsupervised area for a long period, **ensure that children do not have access and that doors cannot be closed completely.**
-  **Ask a qualified contractor to carry out disassembly and disposal of the unit.** Leaving the unit in a location that can be accessed by third parties may result in unexpected accidents (e.g. the unit may be used for unintended purposes).
-  **Do not leave the plastic bags used for packing in a place where they can be reached by small children** as this may result in unexpected accidents such as suffocation.
-  **Use the reagent specified by our company for H₂O₂ decontamination.** Using a different H₂O₂ solution may result in explosion or damage to the incubator.
-  When performing H₂O₂ decontamination, **securely close the internal and external doors.** Failure to do so may be harmful to health due to leakage of H₂O₂ gas.
-  During H₂O₂ decontamination, **plug the access hole with the silicon cap that is provided.** Failure to do so may be harmful to health due to leakage of H₂O₂ gas.
-  **Always use the removal power supply cord that is provided.** Other power supply cord may cause electric shock or fire.
-  When using CO₂ gas for control, **make sure that there is adequate ventilation.** Using CO₂ gas in a small room without adequate ventilation may cause gas poisoning or oxygen deprivation. In addition, when opening the incubator doors, do not directly inhale the air in the chamber.
-  When connecting a gas cylinder to the incubator, **confirm the gas type. Confirm that the connections are secure and that no gas will leak. Be sure to use the specified pressure.** Using an incorrect gas or pressure may result in explosion or fire, or in gas poisoning or oxygen deprivation due to gas leak.
-  **Install the incubator in a location with adequate ventilation.** If adequate ventilation cannot be provided, then install an alarm system using CO₂ and O₂ densitometers.
-  **Do not look directly at UV light.** UV light is harmful to the eyes.
-  Never start H₂O₂ decontamination when “Warning: UV Bulb Life” is displayed in the message display field. The UV resolve is not sufficient.
-  **Do not use the unlock key to unlock the outer door during H₂O₂ decontamination or during H₂O₂ gas resolve by UV.** Doing so may cause harm to health from H₂O₂ gas leakage.
-  **The CO₂ incubator must be dismantled and disposed of by qualified personnel only.** If the CO₂ incubator is left where outsiders enter, it may result unexpected accident (for example, children to become locked inside).

CAUTION

-  This unit must be plugged into a dedicated circuit protected by branch circuit breaker.
-  Use a dedicated power source as indicated on the rating label attached to the unit. A multiple-tap may cause fire resulting from abnormal heating.
-  **Never store corrosive substances such as acid or alkali** in this unit if the container cannot be sealed. These may cause corrosion of inner components or electric parts.
-  **Check the setting when starting up of operation after power failure or turning off of power switch.** The stored items may be damaged due to the change of setting.
-  **Be careful not to tip over the unit** during movement to prevent damage or injury.
-  **Prepare a safety check sheet** (copy the last page) when you request any repair or maintenance for the safety of service personnel.
-  **Wear rubber gloves when handling the H₂O₂ reagent.** Direct contact with the H₂O₂ reagent may result in inflammation of the skin.
-  H₂O₂ decontamination can be performed only for the chamber and chamber attachments with standard specifications, and not for any other objects.
-  **Perform H₂O₂ decontamination with the chamber attachments arranged as specified by our company.** Arranging them in a different way may result in insufficient decontamination.
-  After H₂O₂ decontamination has been completed, **wear rubber gloves and use a non-woven cloth to wipe off the residual H₂O₂ fluid from the bottom of the chamber, any objects that were decontaminated, and the bottoms of ducts.**
-  **Do not climb on top of the incubator or place any object on it.** By doing so you may damage the incubator or knock it over, which may result in injury.
-  **Wear rubber gloves when performing maintenance on the chamber.** Failure to wear gloves may result in cuts or abrasions from sharp edges or corners.





LABELS ON INCUBATOR

Users are advised to read carefully the warnings and cautions contained on stickers at key locations on the interior and exterior of the incubator.

Possible Danger	Warning/Caution Type Location of Danger	Warning/Caution Label	Description of Danger
Burns	Hot Surface Cooling Unit & Heat Cover		Avoid touching the cooling unit and heat cover, which can reach high temperatures and may cause burns.
Personal injury	Hazardous UV Light Interior		The UV lamp is illuminated by pressing the door switch. Do not press the door switch: the UV light is hazardous.
Personal injury	Hazardous UV Light Interior		The UV light is hazardous. Never turn on the UV lamp without the cover.
Personal injury	Gas Poisoning or Oxygen Deprivation Environment		When using CO ₂ gas, ensure there is adequate ventilation . Using CO ₂ gas in a small room without adequate ventilation may cause gas poisoning or oxygen deprivation. In addition, when opening the incubator doors, do not directly inhale the air in the chamber.
Personal injury	Gas Poisoning or Oxygen Deprivation Interior		Excessive pressure may cause gas supply lines inside the incubator to come loose, which may result in gas poisoning or oxygen deprivation due to the escape of gas.
Personal injury	Electric shock Top cover		Never remove this cover. Only a service personnel remove the cover to avoid the electric shock.

SYMBOLS ON INCUBATOR

The following symbols are attached to the incubator:

	Attached to covers that access high-voltage electrical components to prevent electric shock. Only a qualified engineer or service personnel should be allowed to open these covers.
	Indicates an ultraviolet light (UV) caution.
	Indicates that caution is required. Refer to precautions for safe operation for details.
	Indicates a hot surface.
	Indicates an earthing.
	Indicates "ON" for a power switch.
○	Indicates "OFF" for a power switch.

ENVIRONMENTAL CONDITIONS

This equipment is designed to be safe at least under the following conditions (based on the IEC 61010-1):

- Indoor use;
- Altitude up to 2000 m;
- Temperature 5 °C to 40 °C;
- Maximum relative humidity 80 % for temperature up to 31 °C decreasing linearly to 50 % relative humidity at 40 °C;
- Mains supply voltage fluctuations up to ± 10 % of the nominal voltage;
- Transient overvoltages up to the levels of OVERVOLTAGE CATEGORY II;
- Temporary OVERVOLTAGES occurring on the mains supply;
- Applicable pollution degree of the intended environment (POLLUTION DEGREE 2 in most cases);

INCUBATOR COMPONENTS

Unit

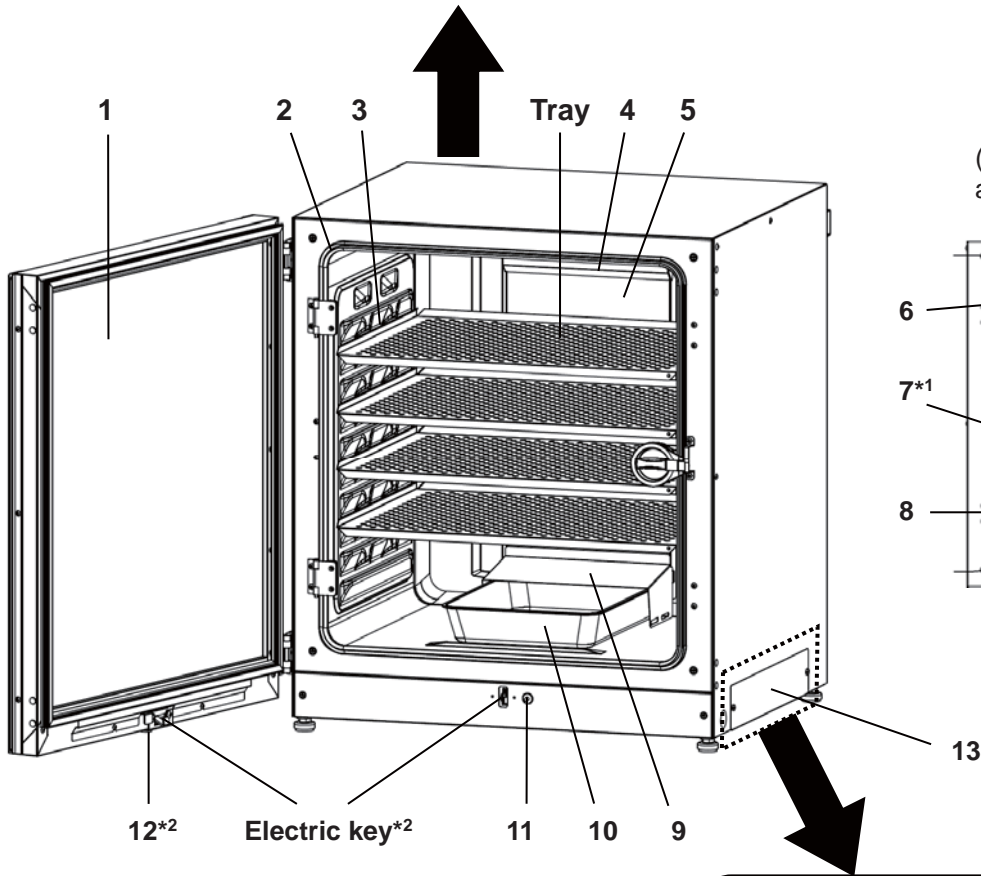
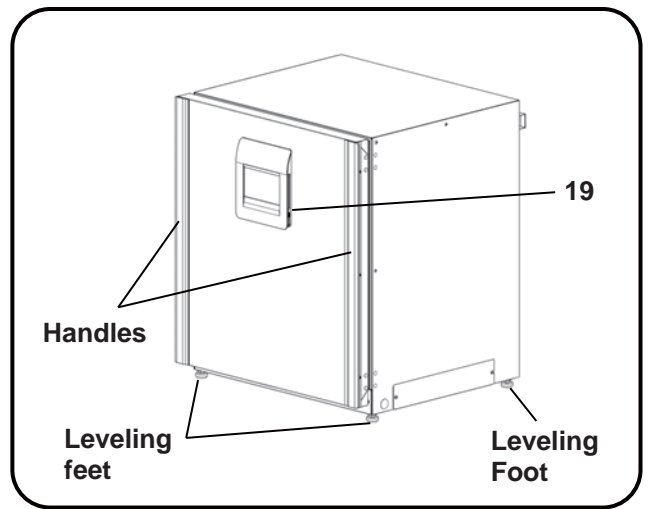
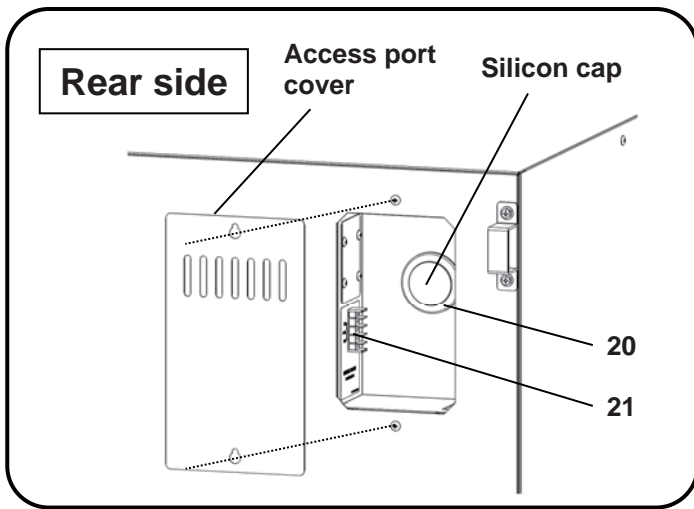

(When some inner attachments are removed)

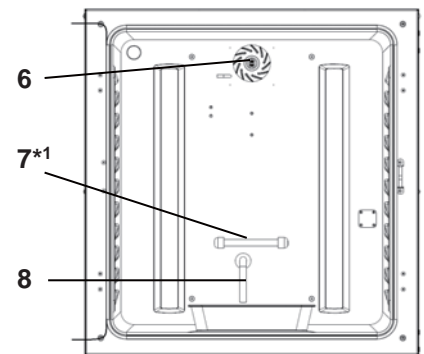

Lower right side (When 13 is removed)

Sample air outlet cap Removable power supply cord port

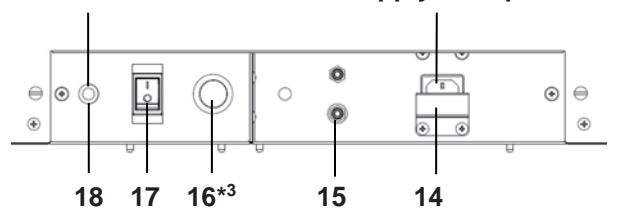

*1: MCO-230AICUV or when an optional UV system set MCO-170UVS is installed.

*2: When an optional electric lock MCO-170EL is installed.

*3: Type FG-7P or FG-7PL.

- 1. Outer door:** The outer door is held to the frame with the magnetic seal. The door heater is installed in the door panel. The door opening is reversible. Contact our sales representative or agent to change the door hinge from left to right or vice versa.
- 2. Inner door:** The inner door is made of tempered glass. Do not subject the glass to excessive impact.
- 3. Tray catches:** Insert tray to fit the concave portion on the chamber.
- 4. Fan cover (above the duct):** Serves as the inlet for circulating air. It is removable.
- 5. Duct:** The duct for the path for circulating air. It is removable.
- 6. Fan (inside the duct):** The fan is made from polypropylene resin. It can be disinfected in an autoclave.
- 7. UV lamp*¹:** This UV lamp does not generate ozone. For replacement, contact our sales representative or agent.
- 8. Humidity control bar:** Automatically reduces condensation caused by the external environment when the door is frequently opened and closed. The humidity control bar has a bactericidal effect due to its plated surface. However, it is recommended that it is replaced every 5 to 6 years to maintain this effect (The duration of bactericidal effect differs depending on the environment).
- 9. Humidifying pan cover:** Prevents UV light entering the chamber.
- 10. Humidifying pan:** Fill with sterile distilled water.
- 11. Door switch:** Detects the door opening/closing and stops the fan and electromagnetic valve for CO₂ when the door is open. The UV lamp*¹ is also deactivated by the door opening.
- 12. Key hole*²:** This is unlocked with the unlock key when the outer door is locked by the electric lock.
- 13. Switch cover:** Prevents shutting down of the unit in case of accidental pressing of the main power switch.
- 14. Power supply cord cover plate:** Prevents the power supply cord becoming detached.
- 15. Connecting port A for CO₂ gas pipe:** Refer to page 20 for gas cylinder connection.
Note: When the optional MCO-21GC gas auto-changer is installed, both ports A and B are available. Refer to page 59.
- 16. Glow starter*³:** Starts the glow for the UV lamp.
- 17. Power switch:** This is the main switch for the incubator (ON-"I", OFF-"O"). It also functions as an overcurrent breaker.
- 18. Sample air outlet:** This also functions as an internal gas outlet. In normal use, cover this outlet with the sample air outlet cap.
- 19. USB port:** Insert USB memory device to export operations and alarms log. Refer to pages 40–44.
- 20. Access port:** Place the silicon caps on both the outside and inside of the port when the port is not being used.
- 21. Remote alarm terminal:** Sends the alarm to a remote location by connecting to an external alarm unit. Refer to page 16.

INCUBATOR COMPONENTS

LCD touch panel

The following display (called the Top screen) will appear when the power switch is turned ON.

Note: It takes approximately 20 seconds until the Top screen is displayed. During warming-up, "Status: Gas sensor initializing" is displayed in the Message display field (13), and "--." is displayed in the present CO₂ density display field (4).

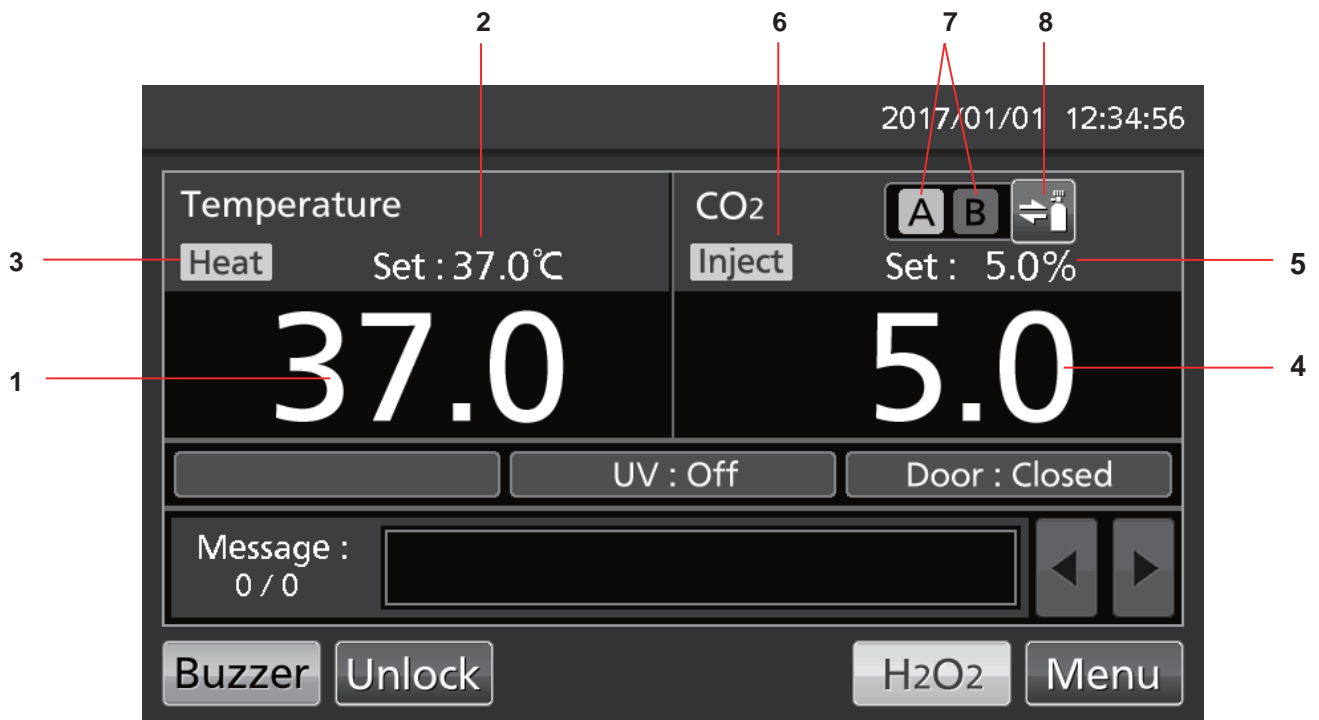

1. Present temperature display field

The current chamber temperature is displayed.

2. Set temperature value display field

The set value of chamber temperature is displayed. Default setting: 37 °C

3. Heating indicator

This lights up when the heater is on.

4. Present CO₂ density display field

The current chamber CO₂ density is displayed. Nothing is displayed when CO₂ density is set to 0 %.

5. Set CO₂ density value display field

The set value of the chamber CO₂ density is displayed. Default setting: 0 %.

6. CO₂ gas injection indicator

This lights up when CO₂ gas is being injected.

7. CO₂ gas supply line indicator A and B*

Current supplying CO₂ gas supply line (connecting port for CO₂ gas pipe) is displayed. When the CO₂ gas automatic changer function changes the empty CO₂ gas cylinder to the other, the empty indicator is displayed in reverse video and blinks.

8. CO₂ gas supply line select key*

This key selects CO₂ gas supply line A or B (connecting port A or B for CO₂ gas pipe). When an optional gas auto-changer MCO-21GC is installed, CO₂ gas supply line A/B changes over automatically when CO₂ gas cylinder is empty.

* Only displayed when optional component MCO-21GC (gas auto-changer) is installed.

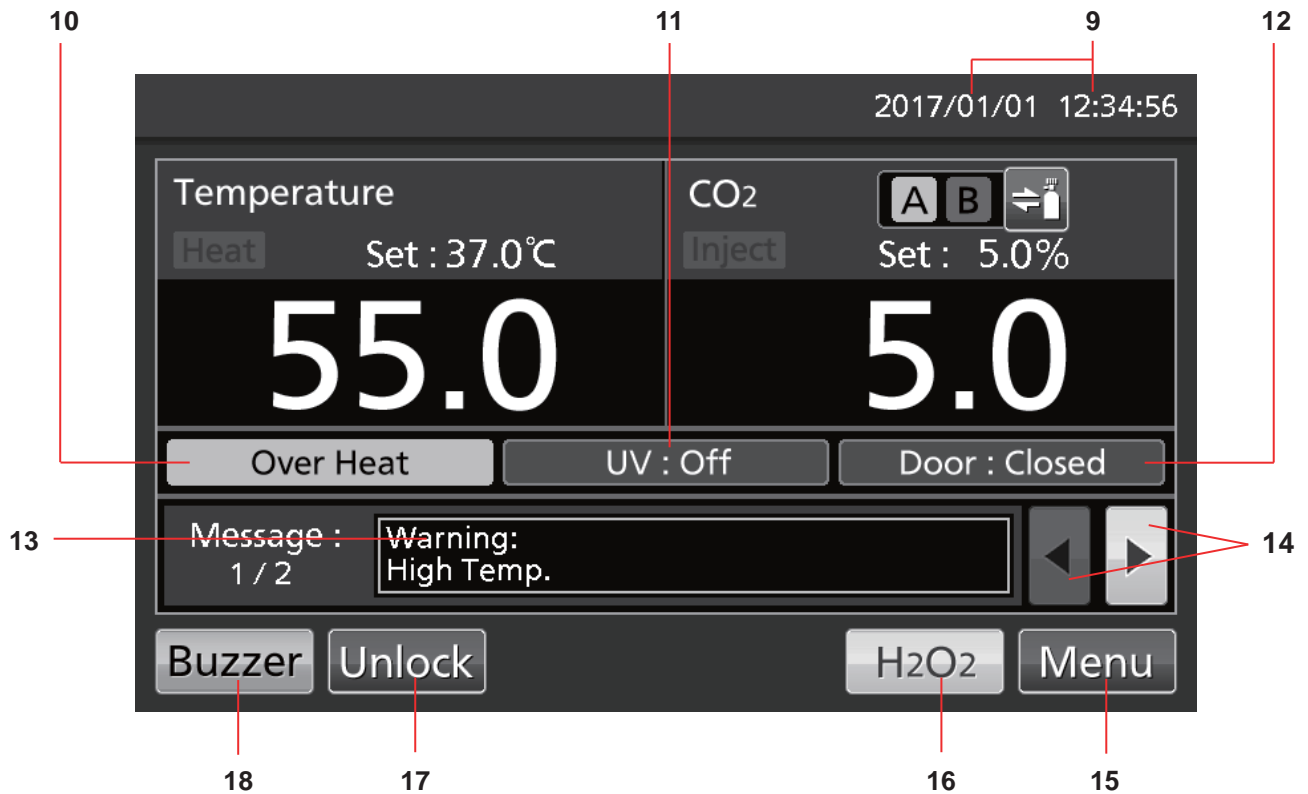

9. Present date/time display field

The date and time is set when the incubator is shipped from the factory. Refer to page 45 for details.

10. Over heat display

High-limit temperature alarm is activated: "Over Heat" is displayed alternately in normal characters and reverse video.

11. UV lamp condition display

UV lamp ON: "UV : On" is displayed.
UV lamp OFF: "UV : Off" is displayed.

Note: Displayed only when optional UV system set MCO-170UVS is installed to the MCO-230AIC.

12. Outer door (opening/closing) display

Open: "Door : Open" is displayed alternately in normal characters and reverse video.
Closed: "Door : Closed" is displayed.
Locked: "Door : Locked" is displayed.

13. Message display field

Alarms, errors, or messages are displayed when a fault occurs. Refer to pages 64–66.

Note: When there are several errors, the display shows the message number. For example, if there are two errors, the display shows "1/2".

14. Message select key

When there are several alarms/errors, the message on the screen can be changed.

15. Menu key

Press this key to access the Menu screen. Refer to page 29.

16. H₂O₂ key

This key initiates H₂O₂ decontamination. Refer to pages 50–54. This key is displayed if the incubator is equipped for H₂O₂ decontamination.

17. Unlock key

Press this key to unlock the outer door when it is auto-locked by the electric lock. Refer to page 57. This key is displayed when an optional electric lock MCO-170EL is installed and the auto-lock function is ON.

18. Buzzer key

Press this key to silence the buzzer. Refer to pages 36 and 64–66.

INCUBATOR COMPONENTS

Remote alarm terminal

The alarm of this product can be transferred to a remote location by connecting the external alarm unit to the remote alarm terminal. For the behaviour of remote alarm output, refer to pages 64–66.

The terminal of the remote alarm is installed at the rear upper right of the unit (see the figure opposite). The alarm outputs from this terminal. Contact capacity is DC 30 V, 2 A.

Table 1 shows the behaviour of the remote alarm when the Buzzer key is pressed.

Notes:

- The door alarm does not work remotely. Refer to pages 64–65.
- Wiring of the remote alarm should be performed by qualified service personnel.

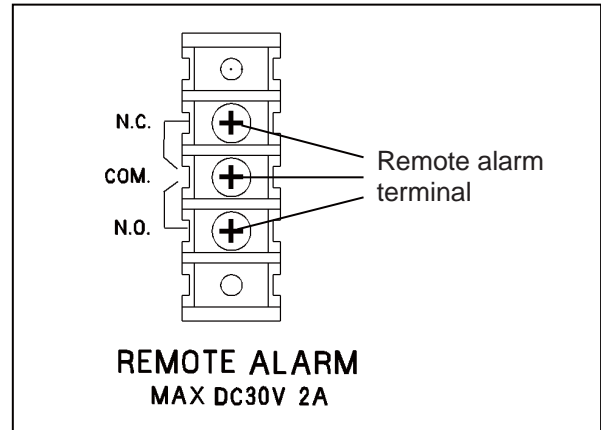

Table 1. Behaviour of remote alarm when pressing Buzzer key

Remote Alarm setting (Refer to pages 35–36)	Connecting terminal	Normal condition	Abnormal condition (Including in the cases of power outage and of where the power supply plug is pulled out)	
			When pressing the buzzer key	
ON: Remote alarm setting not connected with Buzzer key (Remote alarm is cancelled)	COM.-N.C.	Close	Open	Open (Maintain in abnormality)*
	COM.-N.O.	Open	Close	Close (Maintain in abnormality)*
OFF: Remote alarm setting connected with Buzzer key (Remote alarm is not cancelled)	COM.-N.C.	Close	Open	Close (Return to normal)
	COM.-N.O.	Open	Close	Open (Return to normal)

* In the case of Err01 (CO₂ gas cylinder empty), Err11 and Err12 (CO₂ sensor error), the condition returns to normal.

Use a twisted shield wire for the connection.
 Type: UL 2343, UL 2448, UL 2464, UL 2552, UL2623.
 Length: 30 m max.

INSTALLATION

Installation site

For correct operation, install the incubator in a location with the following conditions (referring also to the precautions for safe operation on pages 5–9):

- **Install in an environment with normal air.**
- **Do not expose to direct sunlight.**
- **Do not install near significant heat sources, such as heaters, boilers, ovens, or autoclaves.**
- **Ensure ambient temperature is at least 5 °C lower than set temperature.**
- **Do not allow the ambient temperature to become too high.**
- **Install in a site with a relative humidity of 80 %R.H. or lower.**
- **Do not expose to flammable or corrosive gas.**
- **Do not install where objects may fall on the incubator from above.**

INSTALLATION

Installation

1. Remove the packing tape and clean up.

Remove all the tapes that are securing the doors and the inner attachments. Open the doors for ventilation. If the outer panels are dirty, use a cloth to wipe them with a diluted neutral detergent (Undiluted detergent can damage the plastic components. For the dilution, refer to the instructions on the detergent). Wipe off the residual detergent with a wet cloth and then wipe off any moisture.

Note: Remove the cable tie around the power supply cord to prevent corrosion of the cord coating.

2. Set up the humidifying pan and humidifying pan cover (Fig. 1).

3. Install 4 trays (Fig. 2).

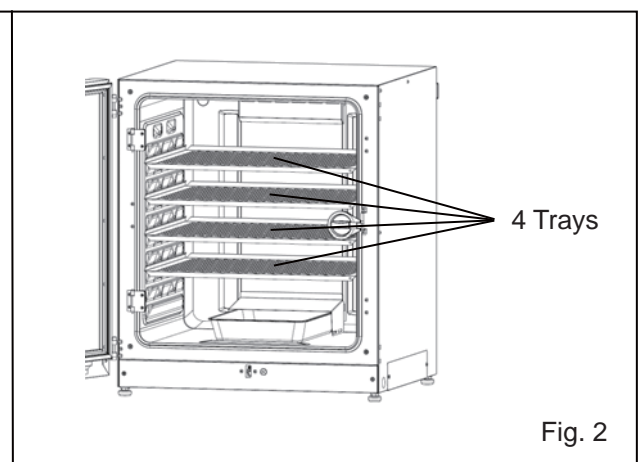
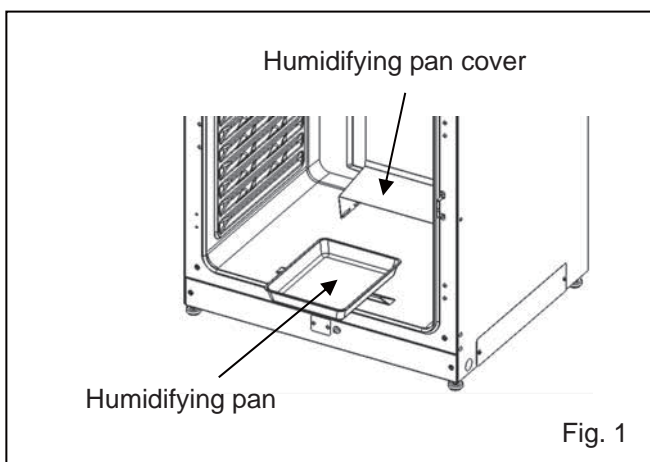

4. Adjust the levelling feet.

Adjust the levelling feet by turning them anticlockwise until the incubator is level (Fig. 3).

Note: Incubating on a sloping tray may adversely affect the cultivation.

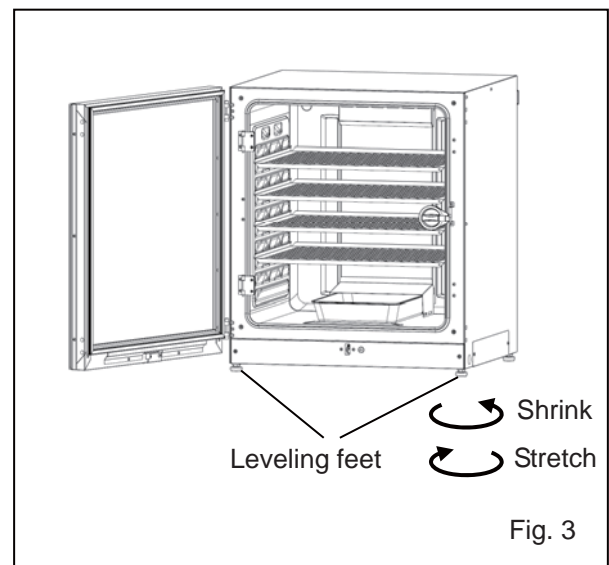

5. Earth the incubator.

Earth the incubator during installation to prevent electric shock. If there is no earth wire at the location, consult with qualified service personnel.

- **When an earth must be installed**

If an earthed 3-pole outlet is not available, then an earth must be installed. Consult with qualified service personnel.

- **Installing an earth fault circuit breaker**

If you must use the incubator in a moist or humid location, then it is recommended that an earth fault circuit breaker be installed in the power supply circuit (i.e., the power supply at the incubator). Have the circuit breaker installed by qualified service personnel.

- **Double-stacking**

For stacking the incubators securely, refer to the procedure included with the optional double-stacking bracket MCO-170PS or the stacking plate MCO-230SB.

Note: Two hooks are attached at the upper rear of the incubator. When stacking incubators, fix the upper incubator to the wall with these hooks and wire or chain (Fig. 4).

Note: When stacking the incubators with our CO₂ incubator or another O₂/CO₂ incubator, use the stacking plate MCO-230SB. Refer to Table 11 and 12 on page 70.

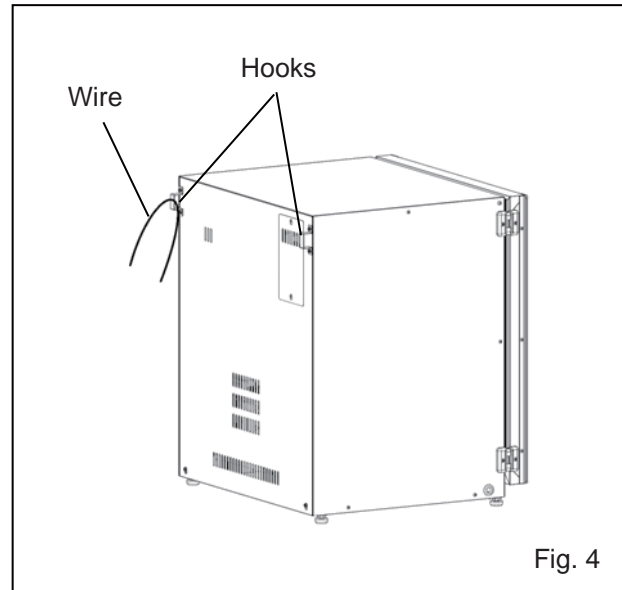

- **When the incubator is not in use**

Empty the water from the humidifying pan and remove moisture from the chamber. Make sure that the chamber is completely dry before closing the doors. Failure to do so may result in damage.

- **Before moving the incubator**

Before moving the incubator, empty the water from the humidifying pan, disconnect the power supply plug from the outlet, and make sure that the power supply cord will not be damaged. Failure to do so may result in electric shock or fire.

- **If the key is fitted in the door lock**

Remove the key from the door lock and keep it in a secure place. Make a note of the key symbol and number in case the key is lost. To remove the key from the door lock, open the outer door and turn the key in the direction of the lock. Remove the key and close the door.

Note: The outer door can only be locked with the unlock key while the outer door is open. Attempting to turn the unlock key while the outer door is closed may damage the electric lock system.

INSTALLATION

Connecting a CO₂ gas cylinder

Before connecting a CO₂ gas cylinder, read the precautions for safe operation on pages 5–9.

1. Get a CO₂ gas cylinder ready and install an optional gas regulator MCO-010R.

Notes:

- Use a liquefied-CO₂ gas cylinder (at least 99.5 % pure). The siphon (dip tube) type cannot be used.
- When MCO-010R is not available, install a gas regulator rated at 25 MPa(G) (250 kgf/cm²(G), 3600 psi(G)) for the primary side, and 0.25 MPa(G) (2.5 kgf/cm²(G), 36psi(G)) for the secondary side.

2. Using the gas tube provided, connect the connecting port A for the CO₂ gas pipe and the gas regulator of the CO₂ gas cylinder.

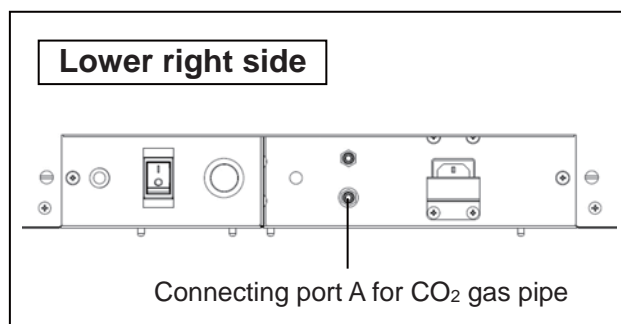

Notes:

- By using two tube bands provided, connect the gas tube tightly to prevent it from coming off.
- Make sure that the gas tube is not folded.
- If the CO₂ gas is supplied to multiple CO₂ incubators from a single gas cylinder, a CO₂ solid will be formed in the gas regulator. The gas regulator safety valve will operate, and there may be an explosive sound.

3. After connecting the gas tube, make sure that no gas is leaking (ex. by using a gas leak detector spray).

4. Set the CO₂ gas on the secondary side to 0.03 MPa(G)–0.1 MPa(G) (0.3 kgf/cm²(G)–1 kgf/cm²(G), 4.4 psi(G)–14.5 psi(G)) for gas injection. Recommended pressure: 0.03 MPa(G) (0.3 kgf/cm²(G), 4.4 psi(G)).

Note: As the pressure increases, the CO₂ gas density variation will increase. Excessive pressure may cause gas supply lines inside the incubator to come loose, which may result in gas poisoning or oxygen deprivation due to leaking gas. If gas lines come loose, the incubator must be repaired.

5. When there is no CO₂ gas left and the CO₂ gas empty alarm is activated, replace the empty gas cylinder.

Note: When the optional gas auto-changer MCO-21GC is installed, it switches the empty CO₂ gas supply line to the other automatically. Refer to pages 59–60.

Note: The gas lines connected to the incubator will degrade over time. If any deterioration or abnormalities are found during inspection, replace the lines immediately.

BEFORE COMMENCING OPERATION

Initial cleaning method

Before using the incubator for the first time, clean dirt (tape residue, smear, etc.) from the chamber and the inner attachments thoroughly.

Keeping the chamber clean is essential for efficient performance. Clean the chamber and all the inner attachments at least once a month. Use the following steps to clean the incubator properly. When these steps are not sufficient to remove dirt, contact our sales representative or agent.

1. Remove the inner attachments, referring to "Removing inner attachments" on pages 22–23.
2. Clean the inner attachments, the chamber inside walls, and the inner door gaskets with a cloth or sponge soaked in neutral detergent, diluted by 5 % or less (Fig. 1). (Undiluted detergent can damage the plastic components. For the dilution, refer to the instructions on the detergent.)

CAUTION

Do not use detergents or antiseptic solutions with acid, alkali, or chlorine. Doing so may cause discoloration, corrosion, or rusting.

Be careful to keep the diluted detergent or water out of the temperature sensor, the CO₂ gas injection port, the inner sample air access port, the fan motor shaft bearing, and the inner sample air outlet (marked on Fig. 2 by ). Also, do not wash the temperature sensor and the UV lamp using detergent. Doing so may cause failure.

3. Soak a piece of gauze or unwoven cloth in distilled water, wring it out and wipe off the residual detergent thoroughly.
4. Wash the two silicon caps for the access port and the fan using the detergent and rinse them with distilled water, and then autoclave them for sterilization (121 °C, 20 minutes).
5. Wipe the inside walls and the inner attachments thoroughly with an unwoven cloth soaked in alcohol for disinfection. Be careful not to leave any alcohol residue.
6. Reinstall the inner attachments correctly and securely, referring to "Installing inner attachments" on page 24.

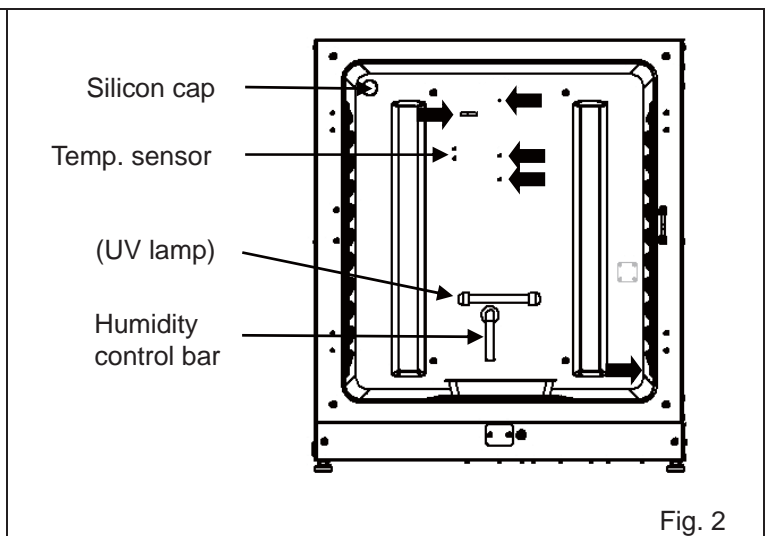
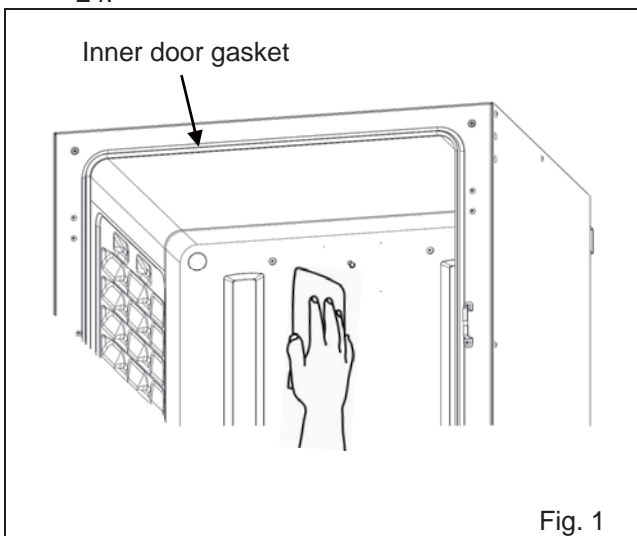

BEFORE COMMENCING OPERATION

Removing inner attachments

Always replace the inner attachments after cleaning to maintain efficient performance.

Be careful not to damage the UV lamp in the duct (MCO-230AICUV or when an optional UV system set MCO-170UVS is installed).

1. Turn OFF the power to the incubator.

2. Open the outer and inner doors and pull out all the trays (Fig. 1).

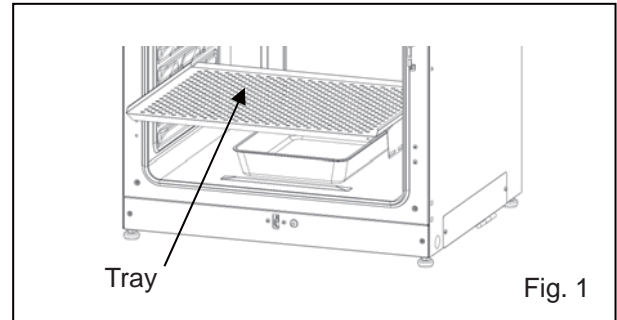

3. Pull out the humidifying pan (Fig. 2).

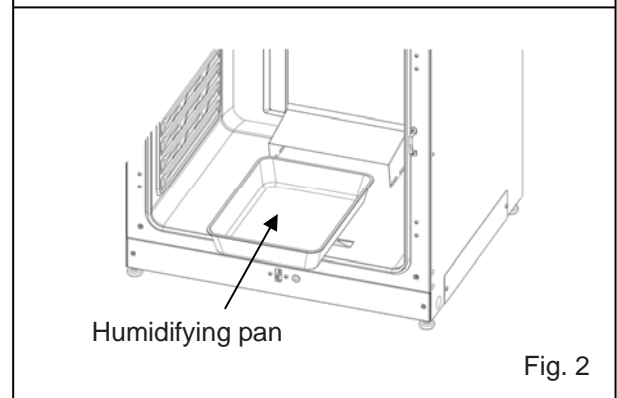

4. Pull out the humidifying pan cover (Fig. 3).

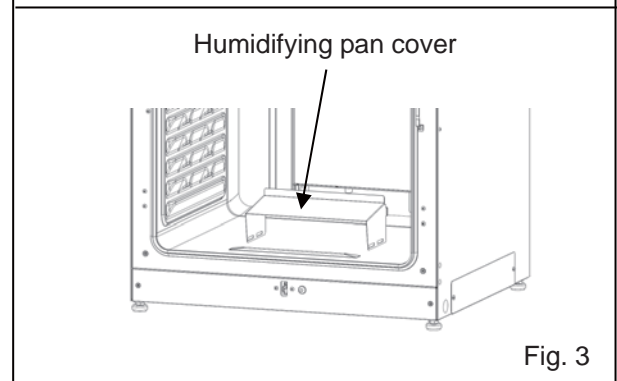

5. Pull out the fan cover (Fig. 4).

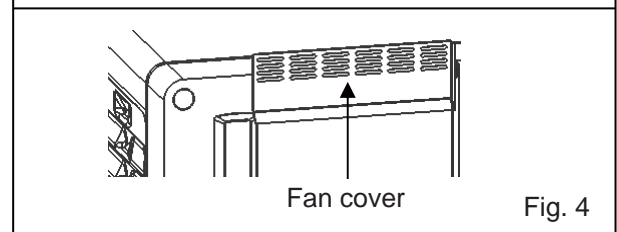

6. Loosen the screws at the rear and lift out the duct (Fig. 5).

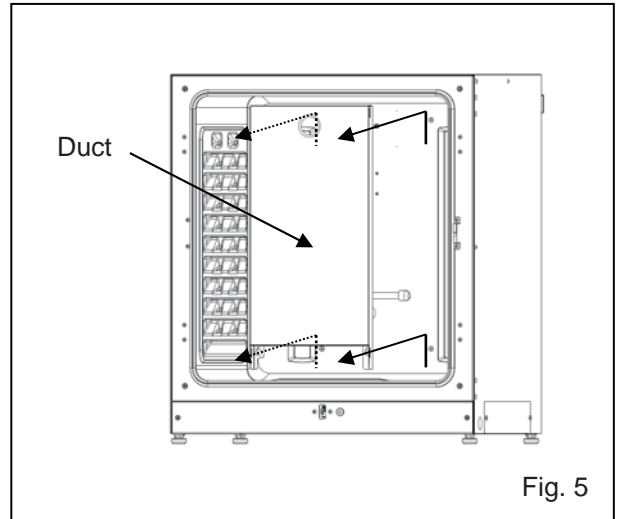

7. Pull out the fan (Fig. 6).

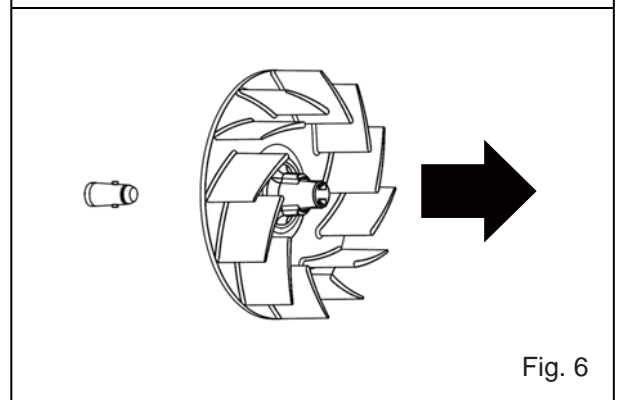

8. Remove the silicon caps for the access port from the interior (Fig. 7) and exterior (Fig. 8).

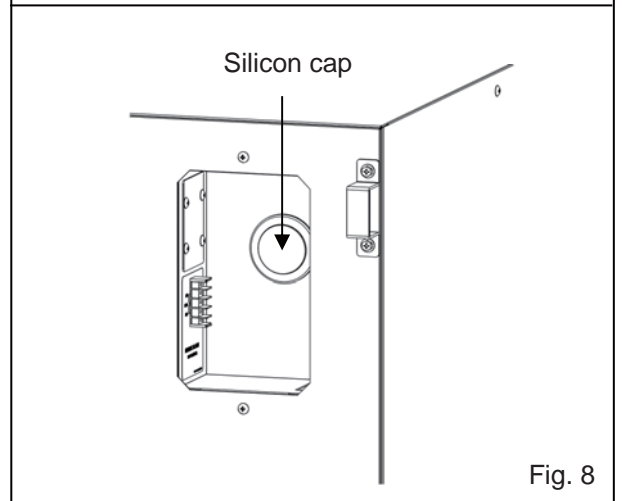
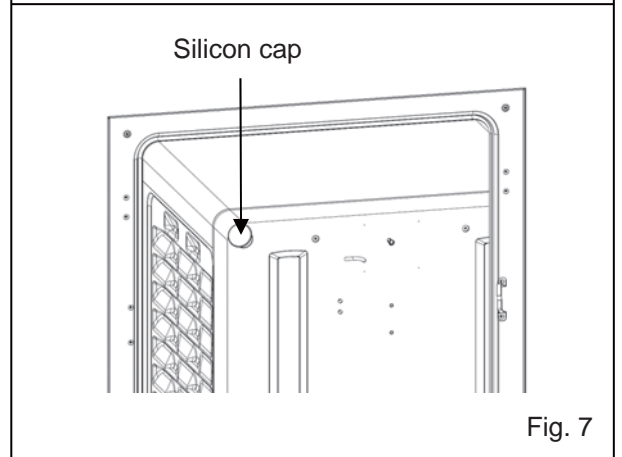

BEFORE COMMENCING OPERATION

Installing inner attachments

To reinstall all the attachments, perform the procedure in reverse order from step 8 on page 23.

Note: When installing the fan, attach it to the motor shaft securely. Lightly turn and pull the fan manually to make sure that it does not touch the rear panel and is secure (Fig. 1).

⚠ CAUTION

If the fan is not pushed fully in, the intended velocity cannot be achieved, which may cause culture failure or insufficient decontamination.

Note: To install the duct, check that four screws are securely inserted in the four holes of the duct (Fig. 2).

⚠ CAUTION

If the duct is fixed insecurely, the intended velocity cannot be achieved, which may cause culture failure or insufficient decontamination.

Note: When installing the fan cover, align the long hole of duct with the projection of the fan cover and push until it clicks into place (Fig. 3). The same applies for the humidifying pan cover.

Make sure that there is no space at the bottom of the fan cover after installing it. If the fan cover is incorrectly installed, it may adversely affect the chamber temperature distribution.

⚠ CAUTION

If the fan cover is fixed insecurely, the intended velocity cannot be achieved, which may cause culture failure.

Note: Position the tray with the front edge bent down (Fig. 4).

- ① Position the centre hole of the fan over the projection of the motor shaft. Push it fully in.



- ② Lightly turn the fan manually to make sure that it does not touch the rear panel.

- ③ Lightly pull the fan manually to make sure that it is securely installed.

Fig. 1

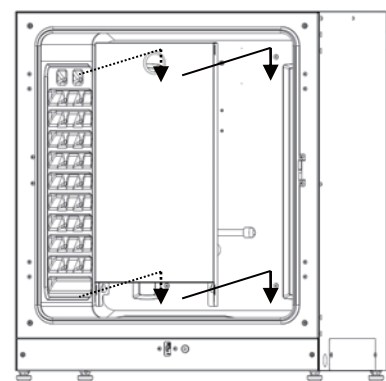
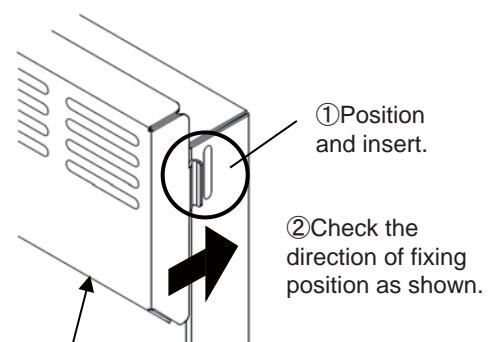

Fig. 2



- ① Position and insert.

- ② Check the direction of fixing position as shown.

- ③ Make sure that there is no space at the bottom of fan cover.

Fig. 3

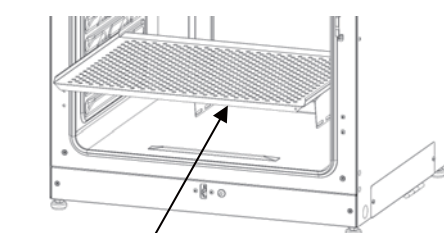

Bent down

Fig. 4

Filling the humidifying pan

Use the following procedure to fill the humidifying pan with water or to replace water in it.

1. Pull out the humidifying pan (Fig. 1).
2. Dispose of the remaining water and clean the humidifying pan with a diluted detergent. Then rinse it thoroughly with distilled water and wipe it with alcohol for disinfection.
3. Wipe all moisture from the bottom of the chamber.
4. Return the humidifying pan to the chamber and fill with sterile distilled water (approx. 1.5 L, preheated to 37 °C) (Fig. 2).

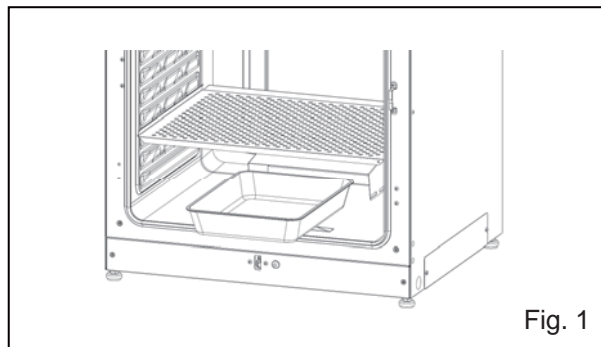

Fig. 1

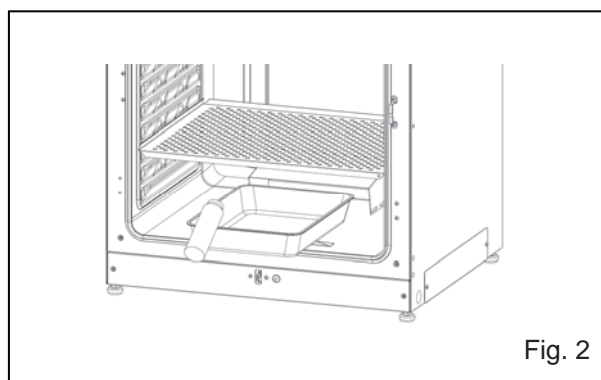

Fig. 2

Notes:

- Operation with no water for humidifying may increase the chamber temperature than the set temperature temporarily.
- Preheat the water to 37 °C. Adding cool water will lower the temperature and humidity in the chamber.
- Install the humidifying pan in a longitudinal direction with its shorter side placed at the back.
- Refill the humidifying pan with water promptly when the volume of water decreases.
- Mixing any reagent into the water for humidifying may have an adverse effect on the cultivation. Do not add any reagent to the water when using the UV lamp, as the UV light may cause the mixture to deteriorate.

5. Place the humidifying pan with the inner side flush against the back, and close the inner and outer doors.

Note: The humidity control bar in the duct maintains low temperature and inner moisture is recondensed. Slide the humidifying pan down right under the humidity control bar, otherwise the recondensed water droplets will fall directly to the bottom of the chamber forming a pool. When the pooled water evaporates, it may leave a white mark on the bottom. This is not a malfunction. Wipe it off with a piece of gauze or unwoven cloth soaked in alcohol. If the mark cannot be removed, scrub it off using a cleansing cream.

FOR OPTIMAL CULTIVATION

Precautions for cultures

- **Leave space between culture containers.**

Always leave space for ventilation between culture containers (Petri dishes, flasks, etc.). Inadequate spacing may result in uneven temperature distribution and CO₂ gas density.

- **Do not place harmful materials in the chamber.**

Never place samples that release acidic, alkaline, or corrosive gas into the chamber. Doing so may cause damage resulting from discoloration or corrosion.

- **Close the inner door.**

Always close the inner door before closing the outer door. Failure to close the inner door will adversely affect performance even if the outer door is closed.

- **Open and close the doors gently.**

Closing the doors forcefully may cause spillage of the culture medium, incomplete closing, or damage to the gasket. Before opening the inner door, check through the glass to confirm that the UV lamp is OFF (if the MCO-230AICUV or the optional MCO-170UVS is installed).

- **Be careful when closing the outer door.**

Use the handle when closing the outer door. Not doing so may cause injury by getting fingers caught in the door. Do not lean on the outer door. Doing so may result in injury from the outer door coming loose or the incubator falling over, or may cause current leakage or electric shock.

- **Be careful of the inside of the outer door.**

The inside of the outer door may become hot.

- **Avoid using excessive force on the inner door.**

Do not put your hand on the glass, poke it with sharp objects, or apply strong force. Doing so may result in injury from breaking the glass.

- **Check the cause of any alarm buzzer.**

If an alarm buzzer sounds while the incubator is in use, check the cause of the alarm immediately. For details on what may cause an alarm buzzer to sound, refer to pages 64–66.

- **Vibration of a shaker.**

When incubators are stacked, operation of a shaker in the chamber of the CO₂ incubator may adversely affect the other incubator.

Preventing contamination

To prevent contamination of the chamber, select a suitable installation site.

- **Avoid locations with high temperatures or humidity** where the air may contain more microorganisms.
- **Do not place the incubator near doors, air conditioners, fans, etc.**, where draughts and passage of bodies may increase the risk of microorganisms entering the chamber.
- **If possible, use a cleanroom.**
- **Use clean containers.** Dirty containers are the greatest cause of contamination for cultures. Be careful not to get containers or trays dirty when taking them in and out.
- **Keep the chamber clean.** Wipe off any fingerprints. If water spills from the humidifying pan, or if the doors are left open for a long time, condensation may form on the inside of the doors. Wipe off condensation with a piece of dry sterile gauze. In particular, clean and disinfect the chamber if the culture medium is spilt.
- **Use sterile distilled water in the humidifying pan.** Do not use ultrapure water, which may cause red rust-like particles in the humidifying pan. Clean the humidifying pan once a month.
- **Keep the incubator out of direct airflows from air conditioners or fans.** Cool airflow from an air conditioner may cause condensation and lead to possible contamination.

CORRECT OPERATION

Use the following procedure to start trial operation or actual operation of the incubator.

1. Install the incubator correctly, referring to pages 17–20.
2. Remove the packing materials from the chamber and inner attachments. Clean and disinfect the chamber and all the inner attachments, referring to page 21.
3. Add approximately 1.5 L of sterile distilled water to the humidifying pan. (Refer to page 25.)
4. Connect the removable power supply cord to the port on the lower right side.

Note: Two removable power supply cords are provided.

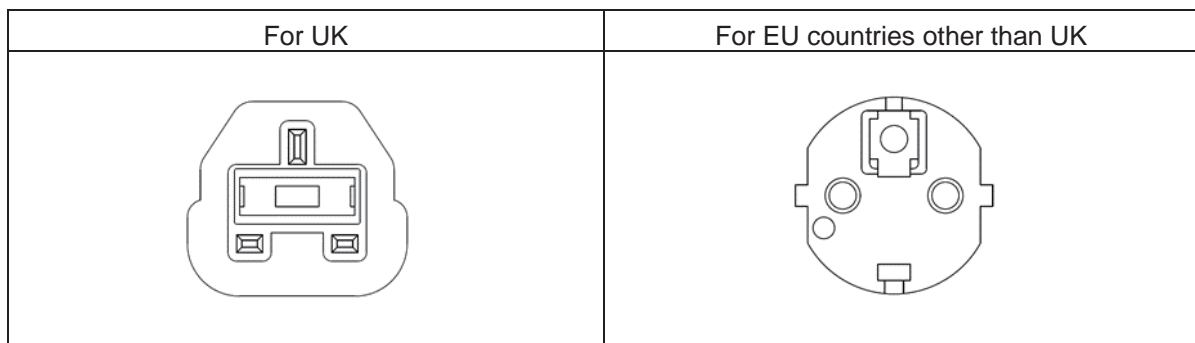

5. Connect the removable power supply cord to the outlet.
 6. Turn ON the power switch on the lower right side of the incubator.
 7. (For model MCO-230AICUV or when an optional UV system set MCO-170UVS is installed) Set the frequency of power supply on the LCD touch panel (Refer to page 48).
- The removable power supply cord provided is only for this product. Never use it for any other products.

BASIC OPERATION ON LCD TOUCH PANEL

Operation from Menu key

Pressing the Menu key at the bottom right corner of the Top screen brings up the **Menu** screen.

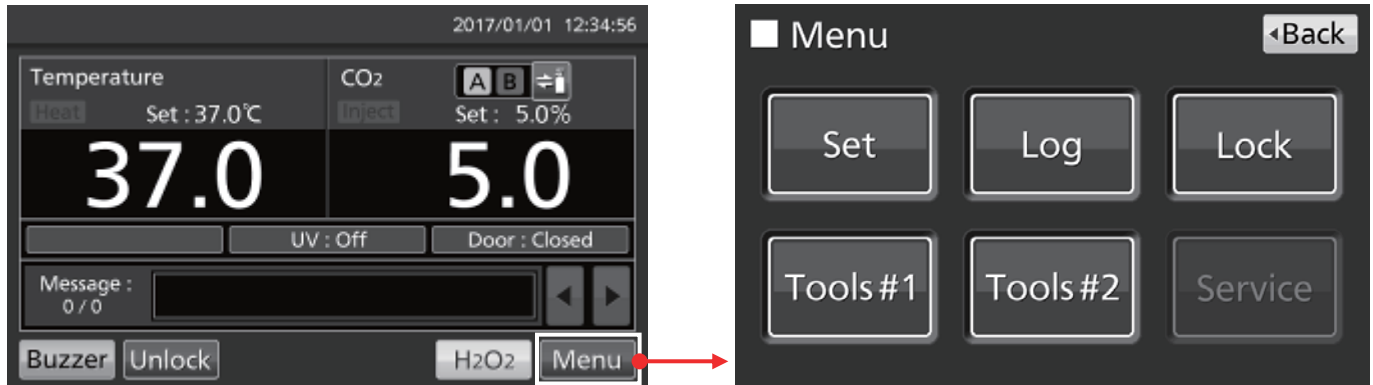

From the Menu screen, the following options are available:

- Press “Set” to bring up the **Stand-by Setting** Screen. Use this to set the temperature, CO₂ density, and high-limit temperature alarm (page 33).
- Press “Log” to bring up the **Log** screen. Use this to display log graphs, export logs, set the log interval, and set the unique ID (pages 37–44).
- Press “Lock” to bring up the **Lock** screen. Use this to set the key lock (page 34), user-ID, password, and optional Auto-lock (pages 55-58).
- Press “Tools#1” to bring up the **Tools#1** screen. Use this to set alarms (pages 35–36), set and operate the optional UV lamp (pages 47–49), and calibrate CO₂ density (pages 62–63).
- Press “Tools#2” to bring up the **Tools#2** screen. Use this to set date, time, brightness, and sleep mode (pages 45–46).

Notes:

- The **Service** key is available only to qualified engineers.
- Other functions, such as gas supply line changeover and H₂O₂ decontamination, are performed directly from the Top screen.

To navigate away from any of the screens accessed from the Menu screen, press “Top” to return to the Top screen or “Back” to return to the previous screen.

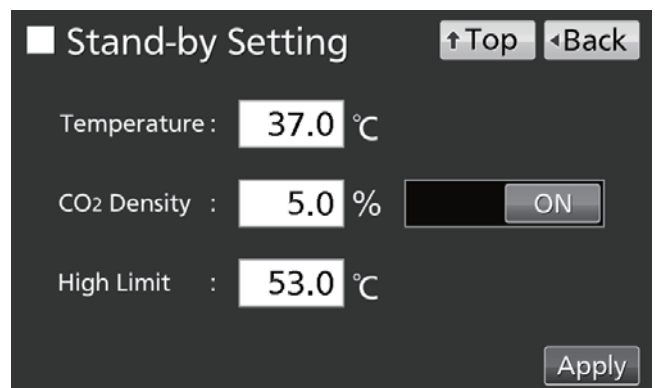

BASIC OPERATION ON LCD TOUCH PANEL

Note:

On the Tools #1 screen, mistakenly pressing the Temp./Gas Calibration key causes the Temp/Gas Calibration screen to be displayed.

When this screen is displayed, use "Back" or "Top" to exit.

Changing the settings on this screen may cause inaccurate temperature or CO₂ density to be displayed.

Temp/Gas Calibration		↑ Top	← Back		
Temp Span	0.0	PV 37.0	Volt 0.5	Cal	
CO ₂ Zero	0.1	0.1	4.00	500	Cal
CO ₂ Span		0.1	4.00	500	Cal
CO ₂ Ref			4.00	385	
CO ₂ Gas			4.00	246	

Entering numeric values into input window

On each screen in the LCD touch panel, numerical values may need to be entered on a numerical input box.

1. Pressing a numerical input box causes the input window to be displayed.

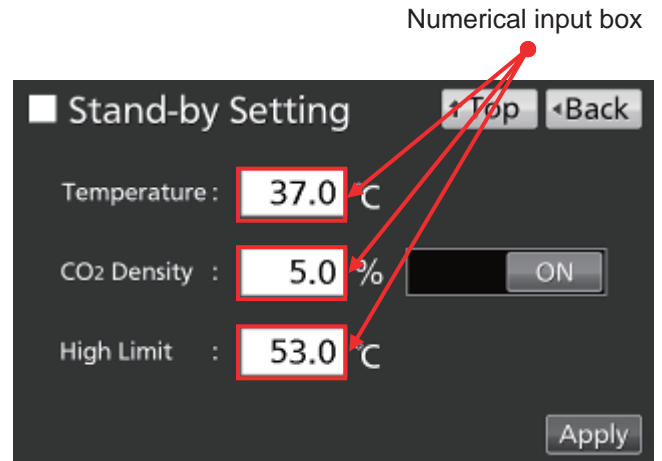

2. Press a numerical key or use the Up/Down key (▲/▼) to enter a numerical value. Press "OK".

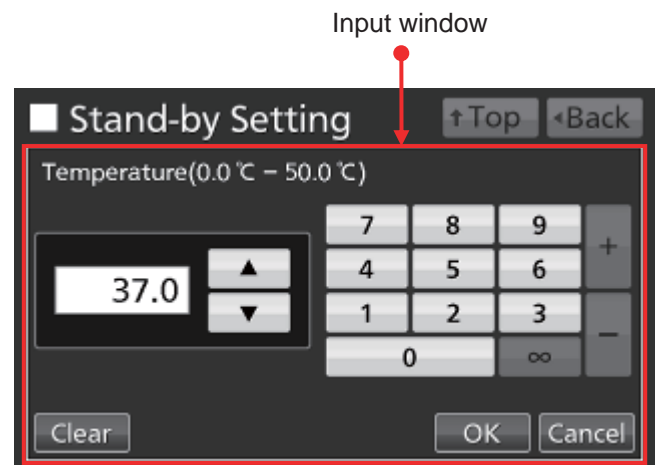

Note: In certain cases, the Up/Down key is not displayed.



Note: While the input window is open, it is not possible to operate the Top and Back keys.

BASIC OPERATION ON LCD TOUCH PANEL

Operating slide keys

On some screens in the LCD touch panel, functions can be turned on and off using a slide key.

To turn a function off, hold the slide key and slide to the left to change the display to OFF. Press "Apply".

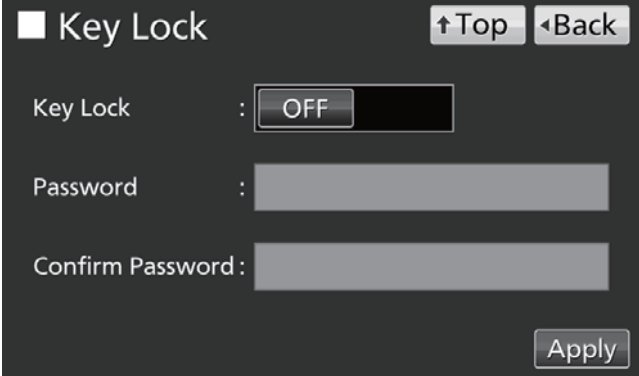

The screenshot shows a dark-themed settings screen titled "Key Lock". At the top right, there are two buttons: "↑ Top" and "◀ Back". Below the title, there is a "Key Lock" label followed by a colon and a slide key control. The slide key is currently positioned to the left, and the word "OFF" is displayed on a small rectangular button. Below this, there are two input fields for "Password" and "Confirm Password", both of which are currently empty. At the bottom right, there is an "Apply" button.

To turn a function on, hold the slide key and slide to the right to change the display to ON. Press "Apply".

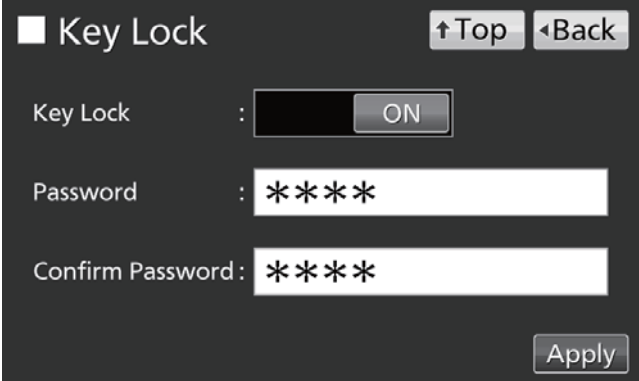

The screenshot shows the same "Key Lock" settings screen. The slide key control is now positioned to the right, and the word "ON" is displayed on a small rectangular button. The "Password" and "Confirm Password" input fields now contain four asterisks ("****"). The "Apply" button remains at the bottom right.

BASIC PARAMETERS

Setting temperature, CO₂ density, and high-limit temperature alarm

Use the following procedure to set the chamber temperature, the CO₂ density, and the temperature of the high-limit temperature alarm for normal operation. The incubator uses these settings automatically after the power is switched on.

Go to the Stand-by Setting screen (**Menu** → **Set**) and enter each parameter. Press “Apply” to save the entered values.

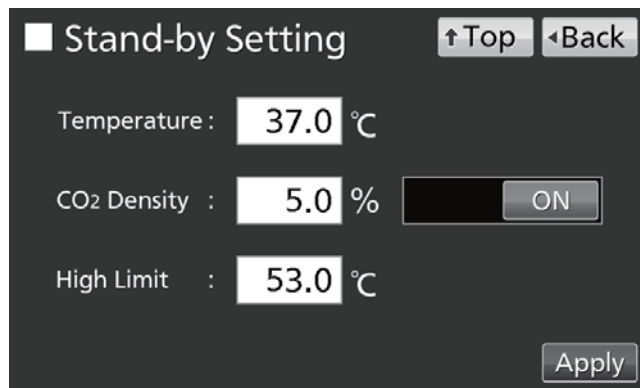

- Parameter settings

- Temperature: Set value of chamber temperature. Settable range: 0.0 °C–50.0 °C; factory setting: 37.0 °C.
- CO₂ Density: Set value of chamber CO₂ density. Settable range: 0.0 %–20.0 %; factory setting: 0.0 % (OFF). If not necessary to set, slide to OFF, or enter 0.0.
- High Limit: The high-limit temperature alarm is different from the automatic set temperature alarm (page 35), and is independent of it. It is activated if the chamber temperature exceeds the temperature set. Settable range: 20.0 °C–53.0 °C; factory setting: 53.0 °C.

Notes:

- When changing the set temperature from less than 45.0 °C to 45.0 °C or higher, the incubator readjusts the CO₂ sensor. During readjusting, “Status: Gas sensor initializing” is displayed in the Message display field, and “--.-” is displayed in the Present CO₂ density display field. After 15 minutes in the shortest, the incubator returns to the normal operation.
- When operating the incubator for the first time, or after not using it for an extended period, set the chamber temperature to the desired temperature and set the CO₂ density to 0 %. Operate the incubator for at least 4 hours until the chamber temperature and the CO₂ sensor are stable. Then change the setting to the desired CO₂ density.
- Set the high-limit temperature alarm parameter when the chamber temperature is stable at the set value.
- Set the high-limit temperature alarm to at least 1 °C higher than the temperature set for the chamber.

BASIC PARAMETERS

Setting key lock

When the key lock is set to ON, users are required to enter a password except in the following cases:

- When the CO₂ gas supply line select key on the Top screen is pressed.
- When the Buzzer key on the Top screen is pressed.
- When the optional auto-lock function is ON, to unlock the outer door (see page 57).

Go to the Key Lock screen (**Menu** → **Lock** → **KeyLock**). Set/reset and confirm the password for the key lock. Press “Apply” to turn the key lock ON and to save the password.

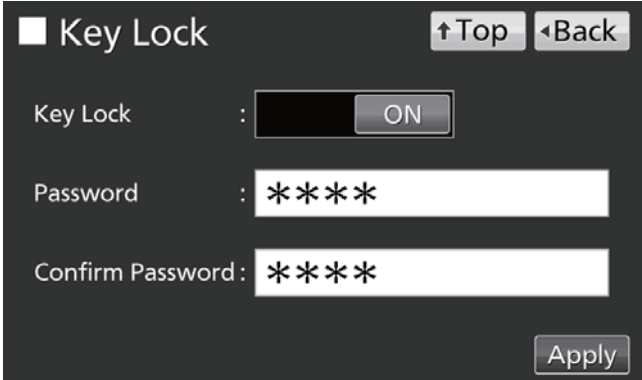

The screenshot shows the 'Key Lock' configuration screen. At the top left is a square icon and the text 'Key Lock'. At the top right are two buttons: '↑Top' and '←Back'. Below the title, there are three rows of input fields. The first row is 'Key Lock :', followed by a toggle switch currently set to 'ON'. The second row is 'Password :', followed by a text input field containing '****'. The third row is 'Confirm Password :', followed by a text input field containing '****'. At the bottom right is an 'Apply' button.

Notes:

- The maximum length of the password is 6 digits.
- Manage the password for the key lock properly.

Turning off key lock

Go to the Key Lock screen (**Menu** → **Lock** → **KeyLock**). Slide the Key Lock to OFF and press “Apply” to turn the key lock OFF.

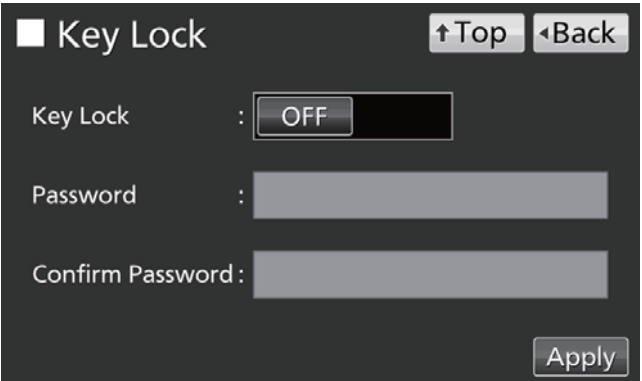

The screenshot shows the 'Key Lock' configuration screen. At the top left is a square icon and the text 'Key Lock'. At the top right are two buttons: '↑Top' and '←Back'. Below the title, there are three rows of input fields. The first row is 'Key Lock :', followed by a toggle switch currently set to 'OFF'. The second row is 'Password :', followed by an empty text input field. The third row is 'Confirm Password :', followed by an empty text input field. At the bottom right is an 'Apply' button.

ALARM PARAMETERS

The incubator is equipped with several alarm functions.

1. Go to the Tools #1 screen (**Menu** → **Tools#1**). Press “Alarm Setting #1” to display the Alarm Setting #1 screen. Set automatic temperature alarm, automatic CO₂ density alarm, and each alarm delay from this screen (procedure 2).

Press “Alarm Setting #2” to display the Alarm Setting #2 screen. It is possible to set door alarm delay, ring back, and remote alarm from this screen (procedure 3).

2. Enter each parameter on the Alarm Setting #1 screen. Press “Apply” to save the entered value. The display returns to the Tools #1 screen.

- Parameter settings

- Temp. Alarm:

Activated when the chamber temperature varies from its set value entered here.

Settable range: ± 1.0 °C– ± 5.0 °C; factory setting: ± 1.0 °C.

- CO₂ Alarm:

Activated when the chamber CO₂ density varies from its set value entered here.

Settable range: ± 0.5 %– ± 5.0 %; factory setting: ± 1.0 %.

- Alarm Delay:

When the conditions for the automatic temperature alarm or the automatic CO₂ density alarm are reached, the alarm buzzer will sound after the time set here has elapsed.

Settable range: 0 minutes–15 minutes; factory setting: 15 minutes.

Note: When the conditions return to the normal range within the alarm delay time, the buzzer does not sound.

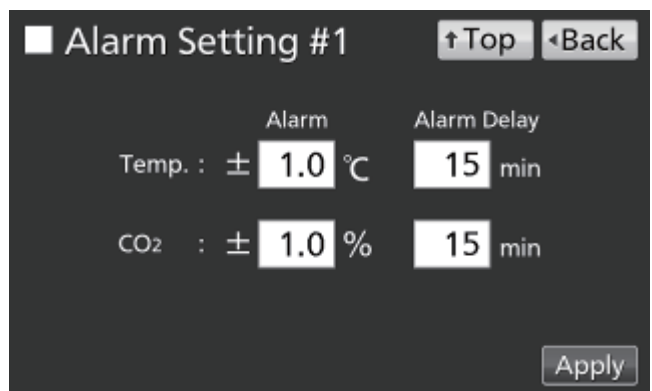

ALARM PARAMETERS

3. Enter the required settings for each alarm on the Alarm Setting #2 screen. Press “Apply” to save the settings.

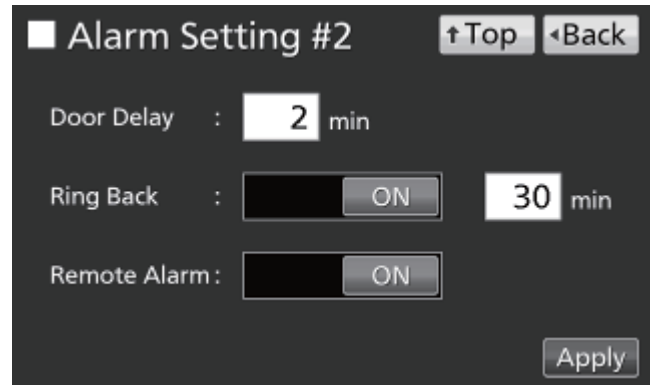

- Settings

- Door Delay:

When the conditions for the door alarm are reached, the alarm buzzer will sound after the time set here has elapsed. Settable range: 1 minute–30 minutes; factory setting: 2 minutes.

Note: When the conditions return to normal within the door alarm delay time, the buzzer will not sound.

- Ring Back:

If the alarm buzzer is stopped by pressing the “Buzzer” key, the buzzer will sound again when the conditions that activated the alarm continue after the time set here has elapsed.

Settable range: 1 minute–99 minutes; factory setting: 30 minutes.

Note: At Err01 (CO₂ gas cylinder empty), Err11 and Err12 (CO₂ sensor error), Err18 (UV lamp failure), and Door alarm, the alarm is deactivated by pressing the “Buzzer” key and so the buzzer will not sound again (Refer to pages 64–65).

- Remote Alarm:

The remote alarm continues even if the buzzer is stopped by pressing the “Buzzer” key.

Factory setting: ON.

When the alarm sounds, the buzzer can be silenced by pressing “Buzzer”. Refer to Tables 5–7 on page 65 for the way the incubator behaves at the time of pressing “Buzzer” and the re-activation of the alarm under each condition.

Resolve the cause of the alarm, referring to pages 64–66. The alarm itself is not deactivated by pressing “Buzzer” (except for those cases mentioned in the previous note).

Note: The buzzer for the high-limit temperature alarm cannot be silenced.

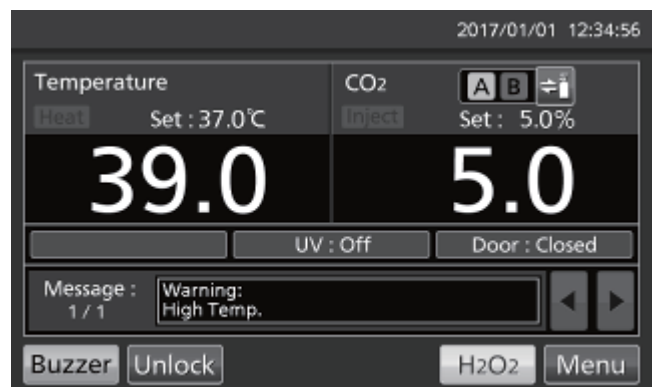

OPERATION/ALARM LOG

Setting log interval

The incubator can save operation log data (chamber temperature, CO₂ density, and open/closed state of outer door). Use the following procedure to set the log interval (interval of acquiring the operation log).

1. Go to the Log screen (**Menu** → **Log**). Press “Setting” to display the Setting screen.



2. Enter the log interval. Press “Apply” to save the entered value.

Settable range: 2 minutes–30 minutes; factory setting: 6 minutes.

Note: It is possible to register alphanumeric characters (maximum 8 digits) as the Unique ID. Refer to page 41.



Note: Relation between log interval and the estimated amount of data that can be saved:

- Log interval=2 minutes: Approx. 46 days
- Log interval=6 minutes: Approx. 135 days
- Log interval=30 minutes: Approx. 664 days

When the amount of data saved exceeds the maximum, the oldest data is deleted and overwritten.

OPERATION/ALARM LOG

Displaying operation log

Operation log data can be displayed graphically on the LCD touch panel.

1. Go to the Log screen (**Menu** → **Log**). Press “Chart” to display the Chart screen.



2. Enter the date (year/month/day) of the operation log to be displayed.

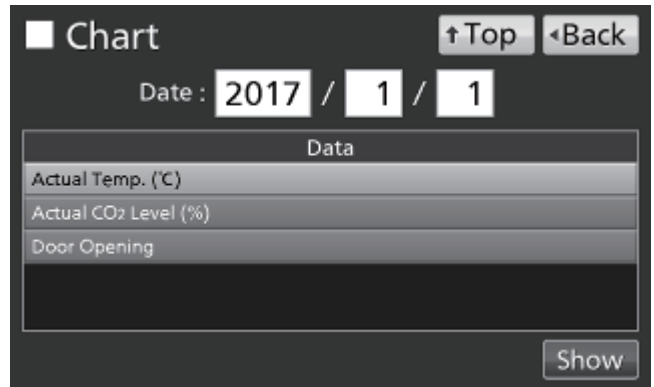

3. Press the variable to be displayed and press “Show”. The graph of the operation log is displayed.

- Actual Temp.: (procedure 4)
- Actual CO₂ Level: (procedure 5)
- Door Opening: (procedure 6)

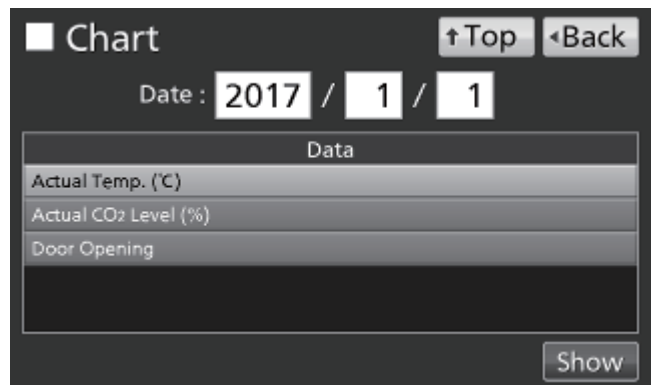

4. Actual Temp. log graph is displayed.

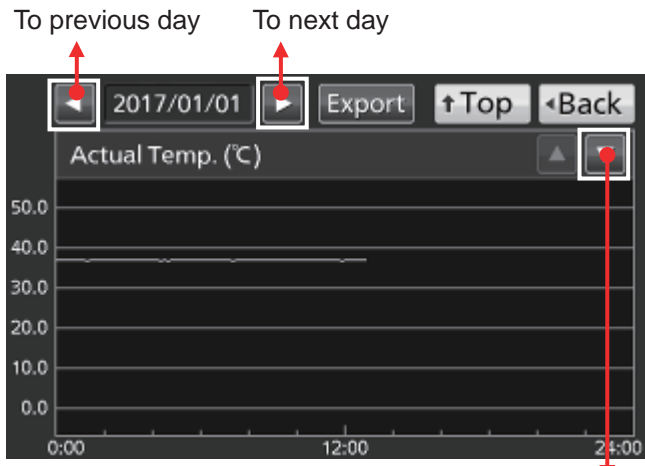

To Actual CO₂ Level log

5. Actual CO₂ Level log graph is displayed.

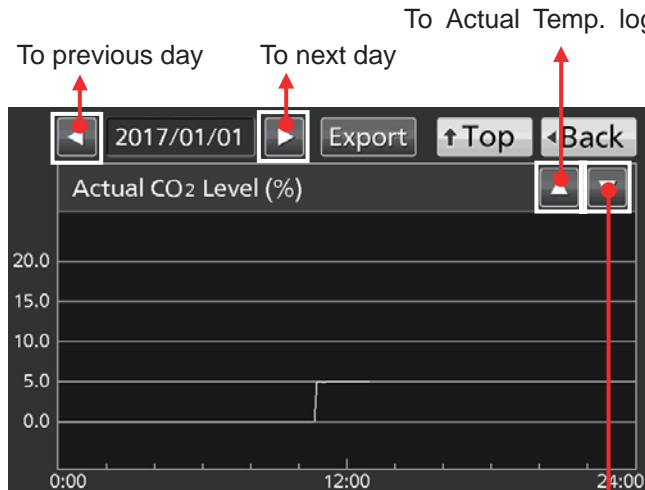

To Door Opening log

6. Door Opening log graph is displayed.

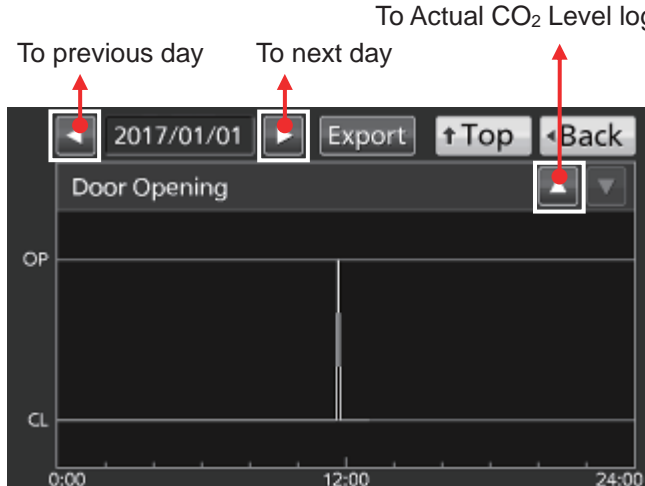

To Actual CO₂ Level log

Note: Accurate to about 1 minute per month.

OPERATION/ALARM LOG

Exporting operation log

From the log graph screens in the previous page, operation log data can be exported in CSV format to a USB memory device.

1. Insert the USB memory device into the USB port.
2. Press “Export”.

See below for details about abnormal export or name of exported file.

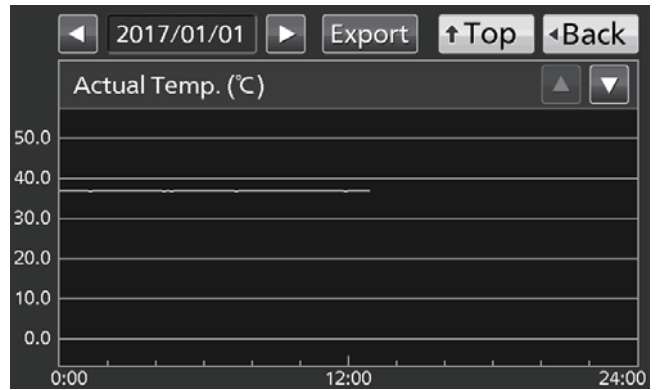

Operation log data can also be exported to a USB memory device from the **Top** Screen.

1. Insert the USB memory device into the USB port.

Note: It is not possible to use a USB memory device with a security function that requires entering a password.

2. Go to the Log screen (**Menu** → **Log**). Press “Data Export” to display the Export screen.



3. Select the time period to be exported.

- To export the operation log data for the entire period, press “All” button.

- To export the operation log data for a specified date, press “1 Day” button and enter the date (year/month/day).

Note: Accurate to about 1 minute per month.



4. Select the type of log data to be exported.

- To export all types of data, press “All Ch”.
- To export only selected data, press the variable to be exported:
 - Actual Temp.
 - Actual CO₂ Level
 - Door Opening*

Then press “Selected Ch”.



* When both of the Auto-lock function and the User-ID mode are ON (refer to pages 55–57), the User-IDs entered to unlock the outer door are also exported.

Note: When the specified operation log data does not exist, a warning notice is displayed. Press “OK”, and select a new period, following procedures 3 and 4.

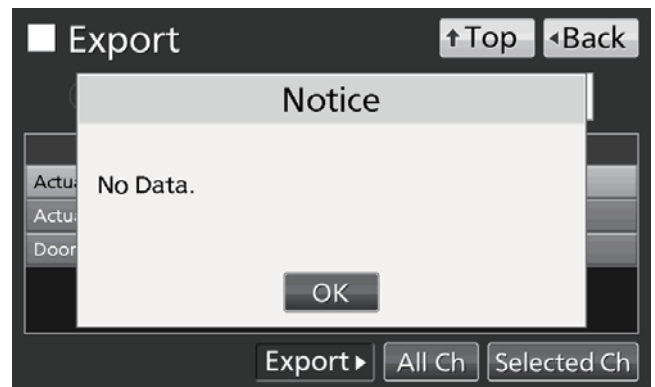

5. When export is completed, press “OK” and remove the USB memory device from the USB port.

Note: Even after export is completed, log data saved in the incubator are not deleted.



Notes:

- A log folder is created in the USB memory device, and the exported file is saved in this folder in CSV format. The name of the exported file is in the format **date_type of data** (eg 20161001-20170101_AllCh.csv or 20170101_Temp.csv).
- On the beginning of the exported file, “MCO-230AIC,” and Unique ID (if registered, refer to page 37) are written (eg MCO-230AIC, RoomA001).

OPERATION/ALARM LOG

Displaying alarm log

The incubator can save alarm log data (maximum 256 logs). Alarm log data can be displayed graphically on the LCD touch panel.

Note: When number of saved alarm logs exceeds 256, the oldest log is deleted and overwritten.

1. Go to the Log screen (**Menu** → **Log**). Press “Alarm” to display the Alarm screen.



2. Alarm logs from the last 7 days (including current day) are displayed.

Note: When the number of alarm logs exceed 6, pressing the top (▲) or the bottom (▼) log, scrolls the log table and allows hidden alarm logs to be seen.

The screenshot shows the 'Alarm' screen with a dark background and white text. At the top right, there are '↑ Top' and '← Back' buttons. Below the title, there is a 'Last' input box with the value '7', followed by 'Days' and a date range '2016/12/26 – 2017/01/01'. An 'Export' button is on the right. Below this is a table with columns: 'First', 'Last', 'Error Code', and 'Warning / Error'. The table contains six rows of data. The first and last rows have small triangles (▲ and ▼) on the right side, indicating scrollability. At the bottom left, it says '12 / 12'.

First	Last	Error Code	Warning / Error
2016/12/28 09:38	2016/12/28 09:51		Low CO ₂ Density. ▲
2016/12/28 09:25	2016/12/28 09:48	01	CO ₂ Gas Empty.
2016/12/28 03:07	2016/12/28 03:55		High Temp.
2016/12/27 22:48	2016/12/27 23:10		High Temp.
2016/12/26 12:19	2016/12/26 12:35		Low CO ₂ Density.
2016/12/26 12:02	2016/12/26 12:30	01	CO ₂ Gas Empty. ▼

3. Change the number in the “Last X Days” input box to display alarm logs for specified days (including current day).

Settable range: 1 day–45 days.

Note: Accurate to about 1 minute per month.

The screenshot shows the 'Alarm' screen with a dark background and white text. At the top right, there are '↑ Top' and '← Back' buttons. Below the title, there is a 'Last' input box with the value '3', followed by 'Days' and a date range '2016/12/30 – 2017/01/01'. An 'Export' button is on the right. Below this is a table with columns: 'First', 'Last', 'Error Code', and 'Warning / Error'. The table contains one row of data. At the bottom left, it says '1 / 12'.

First	Last	Error Code	Warning / Error
2017/01/01 11:31	2017/01/01 11:44		High Temp.

Exporting alarm log

From the **Alarm** screen, alarm log data can be exported in CSV format to a USB memory device.

1. Insert the USB memory device into the USB port.
2. Press “Export”.

See below for details about abnormal export or name of exported file.

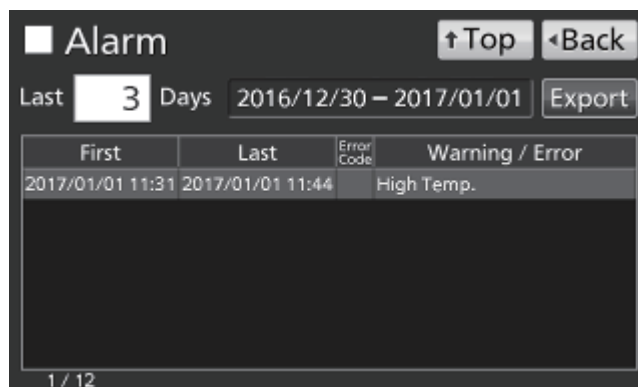

Alarm log data can also be exported to a USB memory device from the **Top** Screen.

1. Insert the USB memory device in the USB port.
2. Go to the Log screen (**Menu** → **Log**). Press “Alarm Export” to display the Alarm Export screen.



3. Select the period for export.

- For entire period, press “All”.
- For specified recent days (including current day), press “Last X Days” and enter number.
Settable range: 1 day–45 days.

Note: Accurate to about 1 minute per month.

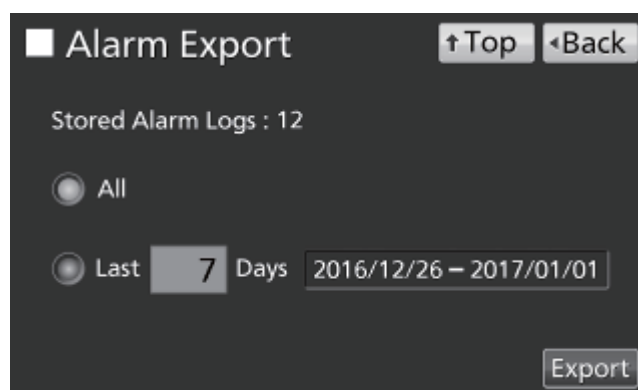

OPERATION/ALARM LOG

4. Press "Export".

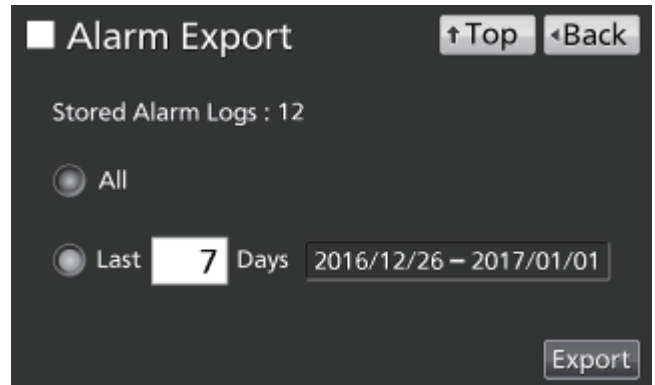

Note: A warning notice appears when no alarm log data exists for the specified days. Press "OK" and enter a new period, following procedure 3.

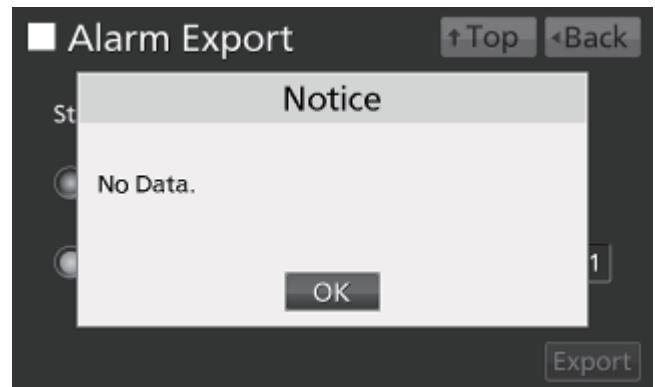

5. When export is completed, press "OK" and remove the USB memory device from the USB port.

Note: Even after export is completed, log data saved in the incubator will not be deleted.

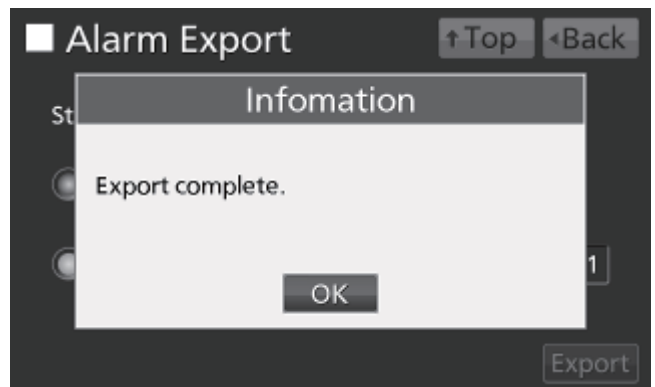

Note: A log folder is created in the USB memory device, and the exported data file is saved in this folder in CSV format. The name of the exported file is in the format **earliest date-last date_AlarmLog**. (eg 20170101-20170107_AlarmLog.csv).

OTHER PARAMETERS

Setting date and time

1. Go to the Tools #2 screen (**Menu** → **Tools#2**). Press “Date & Time” to display the Date & Time screen.



2. Enter the present date and time. Press “Apply” to save the entered value.

Notes:

- 24-hour clock.
- Accurate to about 1 minute per month. It is recommended that the time is reset periodically.

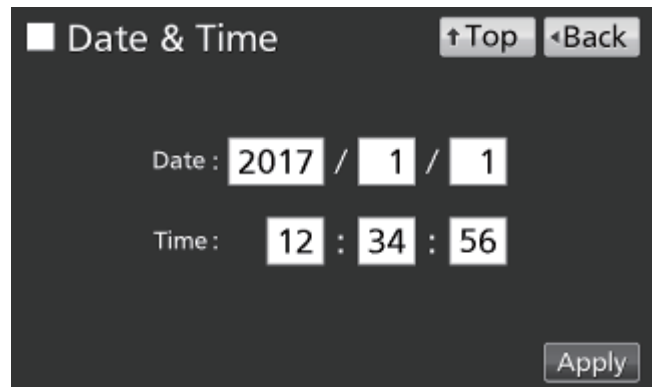

OTHER PARAMETERS

Setting brightness and sleep

1. Go to the Tools #2 screen (**Menu** → **Tools#2**). Press “Brightness/Sleep” to display the Brightness/Sleep screen.



2. Select the required settings for brightness and sleep. Press “Apply” to save the settings.

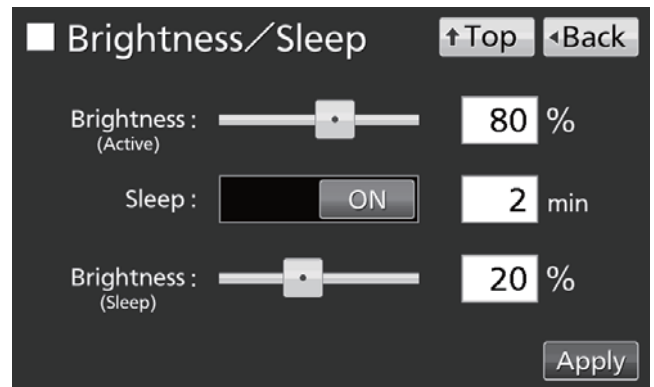

- Settings

- Brightness(Active):

Brightness of LCD touch panel in the normal state. Adjust the slide bar or enter a numerical value into the input box. Settable range: 50–100; factory setting: 80.

- Sleep:

Lowers brightness of the LCD touch panel to save electricity during periods of inactivity.

Sleep function is turned ON or OFF using the slide key. Enter a value to set the time before sleep mode occurs. Settable range: 1 minute–5 minutes; factory setting: 2 minutes.

Note: It is not possible to operate any key when the LCD panel is in sleep mode. Touching the panel releases the sleep mode and allows normal operation.

- Brightness(Sleep):

Brightness of LCD touch panel during sleep mode. Adjust the slide bar or enter a numerical value into the input box. Settable range: 0–50; factory setting: 20.

UV LAMP PARAMETERS

The UV lamp operates in models MCO-230AICUV or when the optional UV system MCO-170UVS is installed on the model MCO-230AIC.

Operation of the UV lamp disinfects the water in the humidifying pan and the air circulating in the chamber.

Using the UV lamp

1. Correctly install all of the inner attachments, and place the cultivation samples on the trays.

Notes:

- The duct, humidifying pan, and humidifying pan cover prevent UV light from escaping. Always use the humidifying pan and cover, even when not humidifying.
- Never turn the UV lamp ON when the duct and humidifying pan cover are removed.
- Always use the humidifying pan cover even when the UV lamp is not turned ON. Using the incubator without the humidifying pan cover may adversely affect the chamber temperature distribution and humidity recovery.

2. Close the outer door. The UV lamp will light for the preset period (i.e. the time set on “UV Timer” plus the time added by “UV Timer Ext”). Refer to page 48 for instructions on setting the timer.

Notes:

- If the outer door is opened while the UV lamp is lit, the lamp will turn OFF. When the door is closed again, the lamp will light for the preset period.
- Repeated opening and closing of the outer door may adversely affect the condensation in the chamber and the chamber temperature distribution because the UV lamp generates heat for a long time. It may also shorten the service life of the UV lamp.
- To check whether the UV lamp is lit, open the outer door and then press the door switch with the inner door closed. Visible blue light can be observed from the front of the humidifying pan cover.
- UV light is harmful to the eyes. Do not turn the UV lamp ON when the inner door is open.

3. If the outer door is not opened for at least 12 consecutive hours, the UV lamp lights for the preset period every 12 hours.

Note: Opening the outer door will reset the 12-hour period.

- The recommended replacement time for the UV lamp (i.e., when the UV output ratio drops to 60 %–70 % of its initial value) is when the accumulated ON time reaches 5,000 hours. The message “Warning: UV Bulb Life” then appears in the message display field. Replace the UV lamp promptly at this point. Contact our sales representative or agent for information.

- If the UV lamp burns out, “Err18: UV Lamp Abnormal” is displayed in the message display field. If this occurs, it is not possible to perform H₂O₂ decontamination. Replace the UV lamp, and replace the glow starter (type FG-7P or FG-7PL) at the same time. Contact our sales representative or agent for information.

UV LAMP PARAMETERS

Setting UV lamp ON period

Use the following procedure to change the setting of the UV lamp ON period:

1. Go to the Tools #1 screen (**Menu** → **Tools#1**). Press “UV Setting” to display the UV Setting screen.



2. Enter the required settings. Press “Apply” to save the settings.

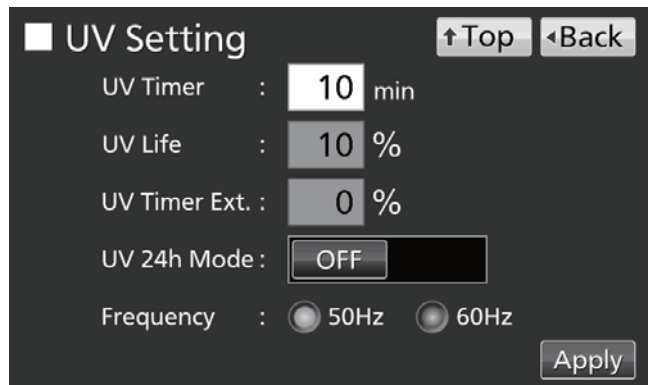

- Settings

- UV Timer:

The time for which the UV lamp remains lit after closing the outer door.

Settable range: 0 minutes–30 minutes; factory setting: 10 minutes.

Notes:

- It is recommended that the UV Timer is set for 10 minutes. A lower setting may result in insufficient disinfection.
- When the UV timer is set at 0, the UV lamp does not light.

- UV Life:

The total time for which the UV lamp has been lit is displayed as a percentage of the 5,000 hours before replacement is recommended (It is impossible to alter this setting).

- UV Timer Ext.:

As the UV lamp is used, its UV ray output progressively declines. To compensate for this, the lighting time is automatically extended as the lifetime of the UV lamp increases (The setting of UV Timer is unchanged). Extension rate: 0 %–40 % (impossible to alter); factory setting: 0 %.

For example, if UV Timer is set to 10 minutes and UV Timer Ext. is 40 %, then the UV lamp lights for 14 minutes.

- Frequency:

Frequency of the power supply. Press button for 50 Hz or 60 Hz. Factory setting: 50 Hz.

Lighting the UV lamp for 24 hours

If the chamber has been contaminated by dirt or by spilling the medium, use the following procedure to decontaminate it by lighting the UV lamp for 24 hours.

1. Remove all attachments from the chamber, including the trays, the fan cover, the duct, the fan, the humidifying pan, and the humidifying pan cover. Disinfect all the attachments in an autoclave or with alcohol.
2. Clean and wipe down the inside the chamber with alcohol.
3. Set the CO₂ density to 0 %. Refer to page 33.

4. Go to the Tools #1 screen (**Menu** → **Tools#1**). Press “UV Setting” to display the UV Setting screen.



5. Turn the UV 24h Mode to ON and press “Apply”.

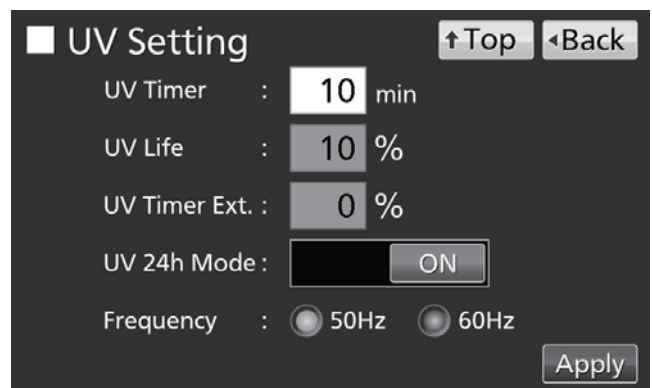

6. The UV lamp will now light continuously for 24 hours. “UV : ON” is displayed on the UV lamp condition display.

Notes:

- The UV 24-hour mode may activate the automatic set temperature alarm because of rising chamber temperature.
- If the outer door is opened when the UV lamp is lit, the UV lamp is turned OFF and UV 24-hour mode is cancelled. Repeat procedures 4 to 6 to restart the UV 24-hour mode.

7. After 24 hours, the UV lamp turns OFF automatically. Reinstall all the attachments removed in procedure 1.

H₂O₂ DECONTAMINATION (OPTIONAL)

H₂O₂ decontamination can be performed when the chamber is contaminated or when cleaning the chamber prior to starting a culture.

For H₂O₂ decontamination to be performed, one of the following conditions must apply:

- An H₂O₂ generator MCO-HP, H₂O₂ decon board MCO-170HB, and electric lock MCO-170EL are all installed on the model MCO-230AICUV.
- UV system set MCO-170UVS, H₂O₂ generator MCO-HP, H₂O₂ decon board MCO-170HB, and electric lock MCO-170EL are all installed on the model MCO-230AIC.

Read the precautions for safe operation on pages 5–9 before performing decontamination.

Notes:

- Never start H₂O₂ decontamination when “Warning: UV Bulb Life” is displayed in the message display field. The UV resolution will be insufficient.
- If the power supply is cut off during H₂O₂ decontamination, the electric lock will remain ON. After the power supply is restored, the H₂O₂ gas resolution process will restart and finish automatically. In this case, repeat the decontamination process because the decontamination will not be complete.

H₂O₂ decontamination

1. Take all the trays, the fan cover, the duct, the humidifying pan cover, and the humidifying pan out of the chamber.
2. Dispose of the water in the humidifying pan, and wipe the attachments removed from the chamber with a piece of gauze soaked with water or alcohol for disinfection.
3. Wipe the inside walls of the chamber with a piece of gauze soaked with water or alcohol.
4. Attach the duct and the fan cover.
5. Pour one bottle of the H₂O₂ reagent MCO-H2O2 into the H₂O₂ generator MCO-HP (Fig. 1).

6. Fit the two pins on the H₂O₂ generator into the two holes on the lower left side of the duct (Fig. 1).

Note: Make sure that the H₂O₂ generator is securely attached. Improper attachment may result in insufficient decontamination.

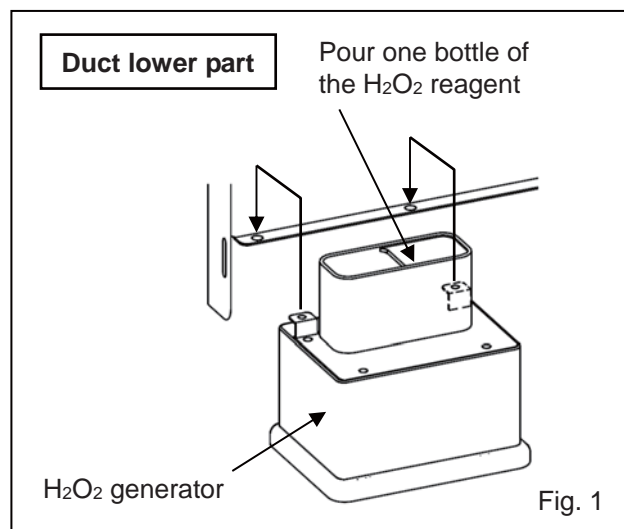

7. Remove the connector cap from the connector on the bottom right of the far side of the chamber. Connect the H₂O₂ generator and connector by the cable provided (Fig. 2).

Note: Be sure to keep the connector cap.

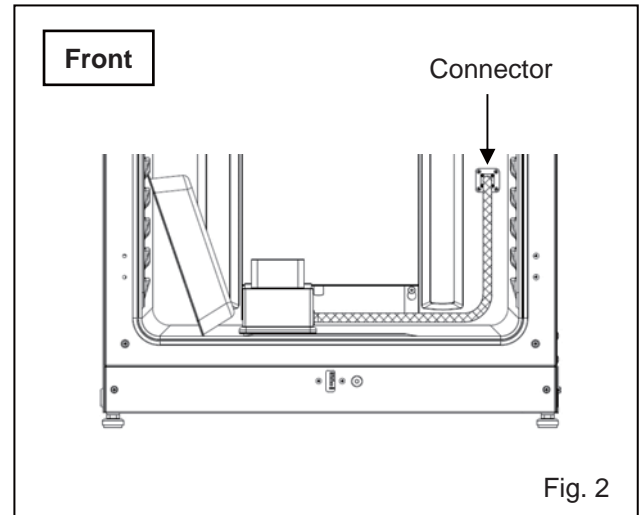

8. Insert four trays in the 2nd, 3rd, 4th, and 6th tray catches from the top of the chamber side.

Note: The trays included as accessories are designed to be appropriate for decontamination. If half trays (MCO-35ST, optional) or trays for previous models are used, decontamination may not be sufficiently effective.

9. Insert the humidifying pan cover and humidifying pan removed in procedure 1 (Fig. 3).

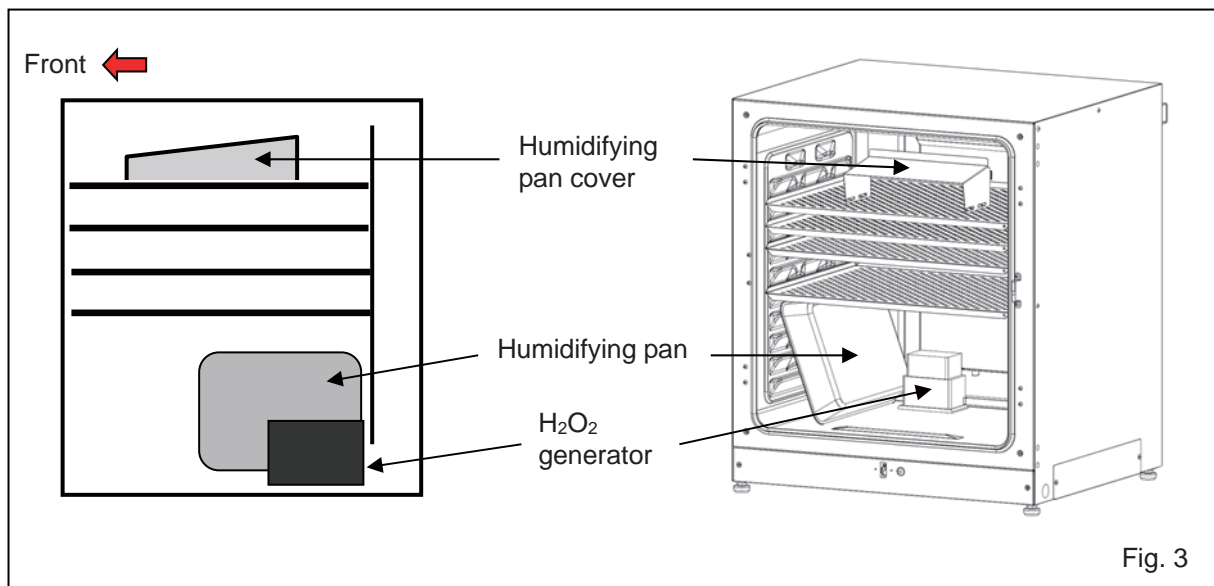

10. Make sure that the duct, the fan, and the H₂O₂ generator are securely attached (refer to page 24). Then close the inner and outer doors.

H₂O₂ DECONTAMINATION (OPTIONAL)

11. Press “H₂O₂” for 3 seconds to open the Setting Position window. Enter the password if prompted.

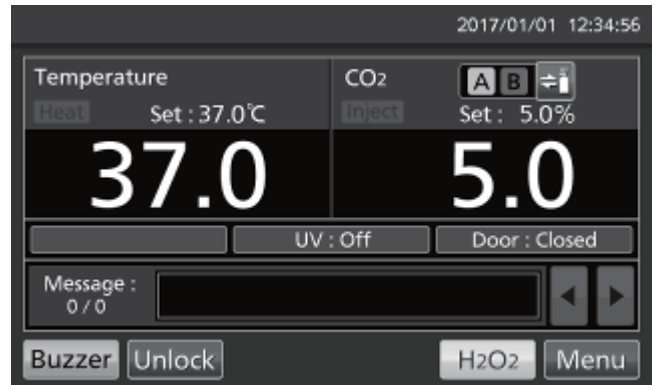

12. Press “Next” to display the H₂O₂ Decontamination Step1 screen. If there is something to worry about setting position, check the inside again.

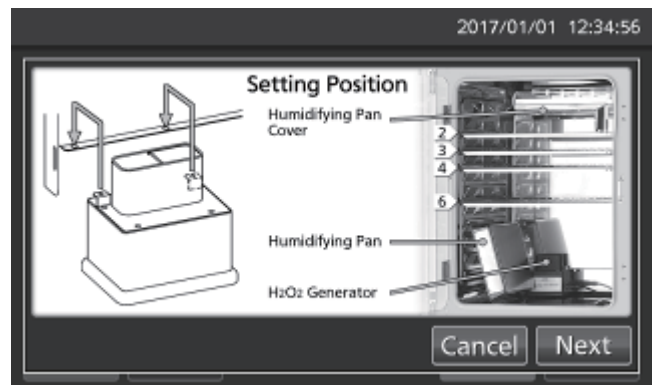

13. The system check starts automatically. If an alarm or safety function is activated, refer to Table 8 on page 66.

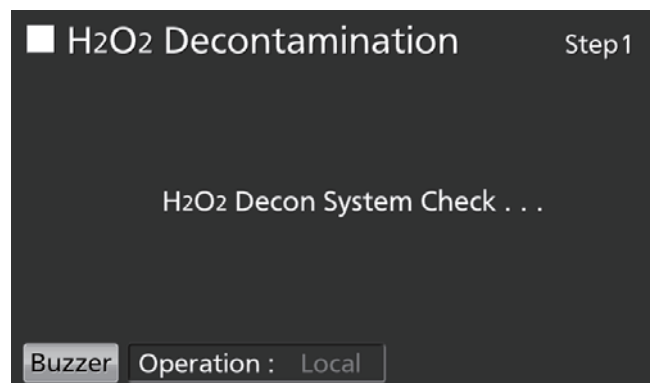

14. If the system is normal, the H₂O₂ Decontamination Step2 screen appears. Press “OK” to start H₂O₂ decontamination. H₂O₂ decontamination is performed automatically from Step3 to Step8 (procedure 15).

Notes:

- The outer door is electrically locked for safety until H₂O₂ decontamination is completed.
- A buzzer sounds when H₂O₂ decontamination is completed (after about 100 minutes).

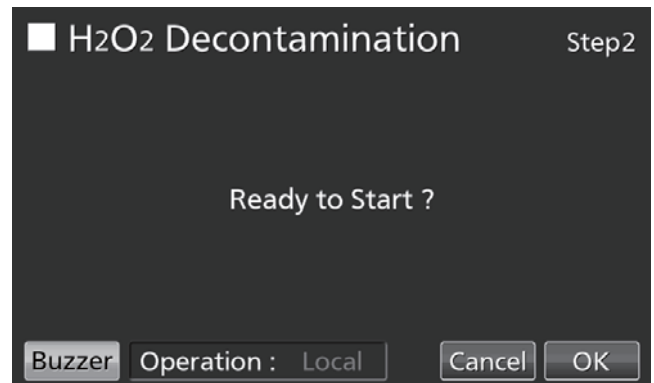

- Step3 is the process of warming the chamber temperature to 45 °C.

Note: By pressing “Abort”, decontamination will be stopped and the procedure jumps to Step8 (end of decontamination).

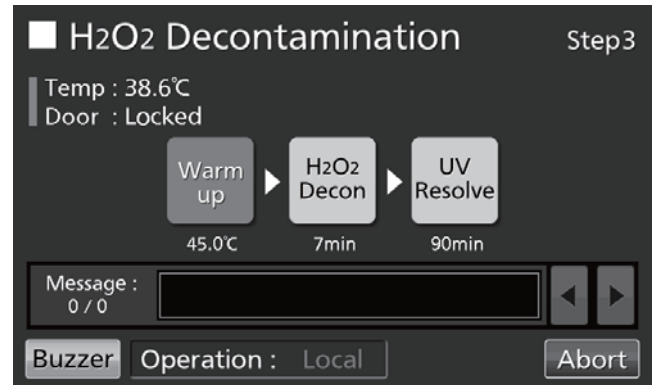

- Step4 is the process of decontaminating the chamber by generating H₂O₂ vapour from the H₂O₂ generator.

Note: By pressing “Abort”, decontamination will be stopped and the procedure jumps to Step7 (resolution of H₂O₂ vapour).

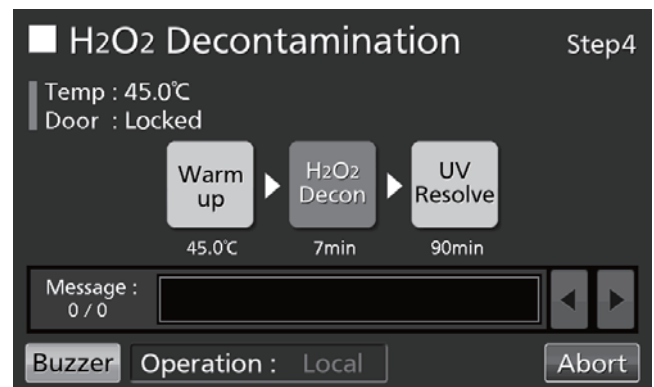

- Step7 is the process of resolving H₂O₂ vapour using the UV lamp.

Note: Step5 and Step6 do not exist.

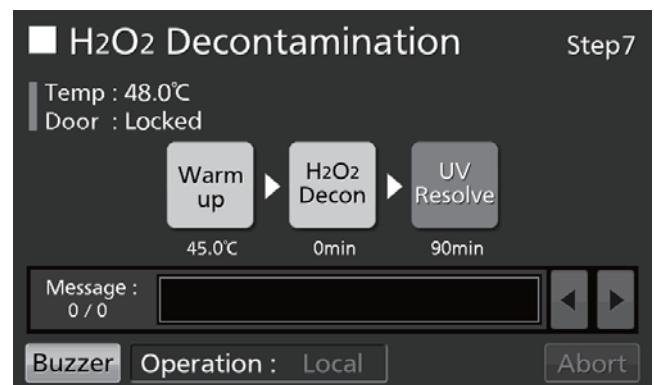

15. When H₂O₂ decontamination is completed, the H₂O₂ Decontamination Step8 screen is displayed. Open the outer and inner doors. Disconnect the connector, cable, and H₂O₂ generator, and remove the H₂O₂ generator and cable from the chamber.

Note: Put on protective glasses and rubber gloves to do this.

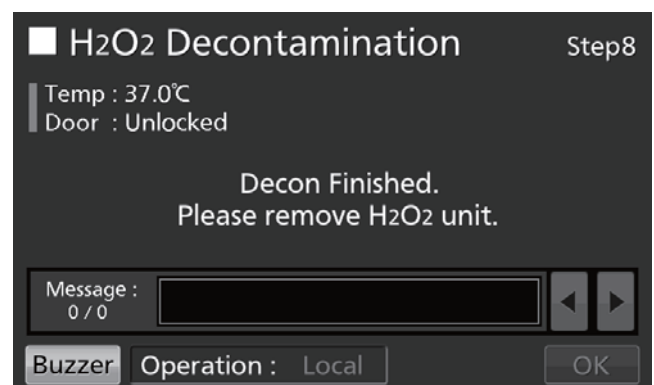

H₂O₂ DECONTAMINATION (OPTIONAL)

16. Press "OK" to return to the Top screen.

Note: The OK key does not work when the H₂O₂ generator is attached to the connector by the cable.

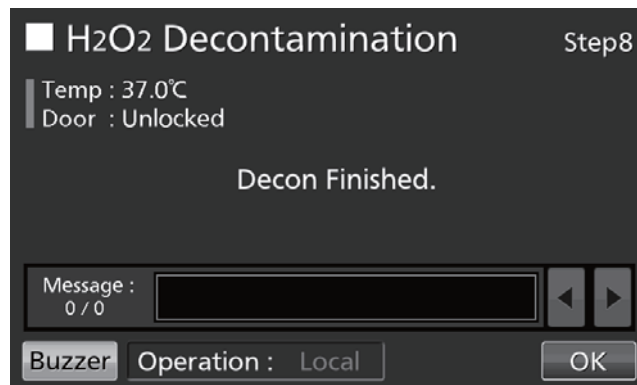

17. Dilute the remaining H₂O₂ reagent in the H₂O₂ generator with a large volume of water and dispose of it. Rinse and wash the H₂O₂ generator with distilled water. Keep the H₂O₂ generator in a clean environment outside the chamber.

Note: Do not wash either the inside or outside of the H₂O₂ generator with alcohol.

18. After H₂O₂ decontamination, surplus H₂O₂ liquid will remain at the bottom of the chamber and in the bottom part of the H₂O₂ generator duct. This solution contains H₂O₂ at a low density. Wear protective glasses and rubber gloves and wipe it up with a non-woven cloth.

19. Ventilate the chamber sufficiently and place all the attachments back inside the chamber.

Note: After H₂O₂ decontamination, replace the connector cap firmly over the connector on the side of the chamber (Fig. 4).

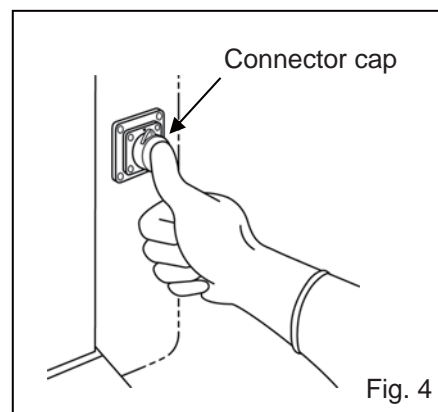

Precautions when handling H₂O₂ reagent

Observe the following precautions when handling optional H₂O₂ reagent MCO-H2O2:

- Handling precautions
 - Wear protective equipment, such as protective glasses and rubber gloves.
 - Do not start a fire in the area where the reagent is being handled.
 - Do not leave any reagent in the container after it has been used or while it is being used.
 - Do not place flammable or combustible materials near the area where the reagent is handled.
- Precautions for storage
 - Store in a cool, dark place.
 - Always close the container cover securely to prevent impurities from becoming mixed into the reagent.
 - Check the container to make sure that there is no damage, corrosion, or cracking.
 - Store the container with the inlet facing upwards, and make sure that the container will not tip or be knocked over.
- Precautions for disposal
 - Dispose in accordance with local laws and regulations.

ELECTRIC LOCK (OPTIONAL)

Automatic electric locking is available when the optional electric lock MCO-170EL is installed on the models MCO-230AICUV/230AIC.

There are two modes to unlock the outer door.

- Quick mode: Press “Unlock” on the Top screen.
- User-ID mode: Enter the User-ID and password for Auto-Lock, after pressing “Unlock” on the Top screen.

Setting User-ID

Before turning the User-ID mode to ON, register a User-ID and a password for Auto-Lock (maximum 99 User-IDs and its passwords).

1. Go to the Lock screen (**Menu** → **Lock**). Press “Auto-Lock User” to display the Auto-Lock User screen.

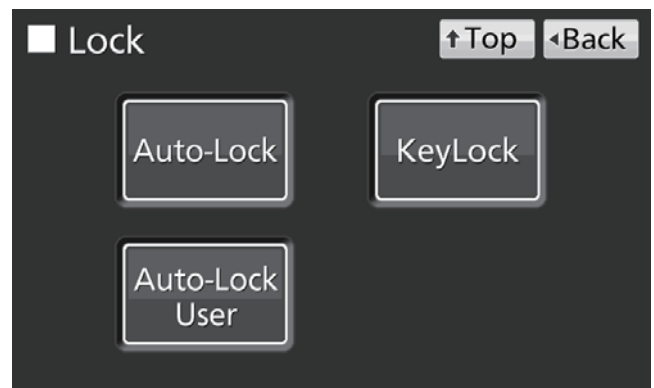

2. Enter desired User-ID and password, and confirm. Press “Add” to register them.

Notes:

- User-ID: The alphanumeric characters (maximum 8 digits).
- Password: The number (maximum 6 digits).
- A User-ID can be registered without its password.
- Manage the password for Auto-Lock properly.

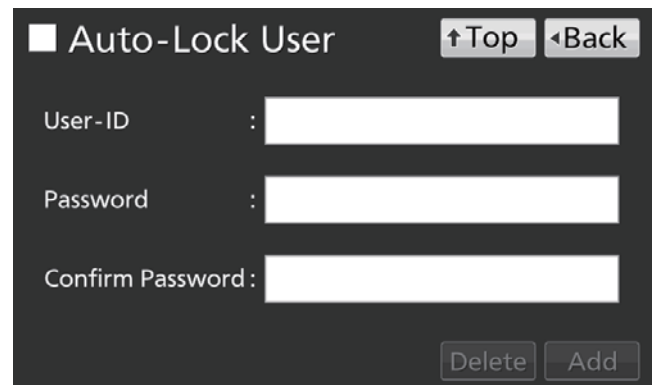

Note: When registering the 100th User-ID, a warning notice is displayed. Press “OK”, and delete a disused User-ID in reference to below.

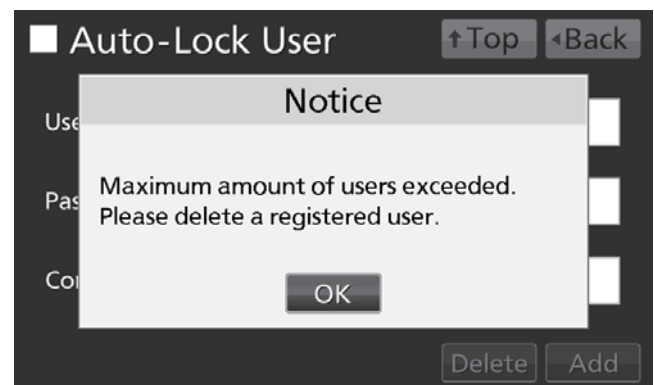

- How to delete the User-ID already registered

Enter the User-ID to delete, and enter its password in the “Password” input box. Press “Delete”.

Note: When deleting all registered User-IDs, the User-ID mode is turned to OFF.

ELECTRIC LOCK (OPTIONAL)

- How to change the User-ID's password already registered

Enter the User-ID whose password to change, and enter its new password in both "Password" and "Confirm Password" input boxes. Press "Add" to re-write the new password.

Setting auto-lock

1. Go to the Lock screen (**Menu** → **Lock**). Press "Auto-Lock" to display the Auto-Lock screen.

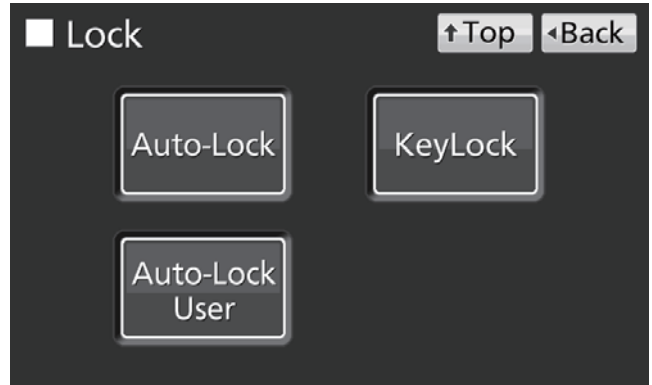

2. Enter the required setting. Then press "Apply".



- Settings

- Auto-Lock:

When Auto-lock is ON, the outer door is locked automatically when the set time has elapsed after the door is closed. Settable range: 1 minute–60 minutes; factory setting: 1 minute.

- User-ID:

Choose the quick mode (OFF) or the User-ID mode (ON). Factory setting: OFF.

Notes:

- When no User-ID is registered, a warning notice is displayed. Press "OK", and register new User-ID and its password in reference to pages 55–56.
- Even after the User-ID mode is turned to OFF, the User-IDs already registered are not deleted.

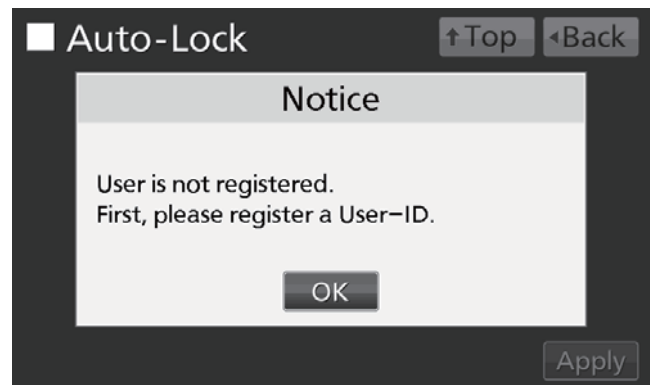

- How to unlock the outer door

- In the quick mode: Press “Unlock” on the Top screen.

Note: When the outer door is closed again, it re-locks automatically when the set time has elapsed.

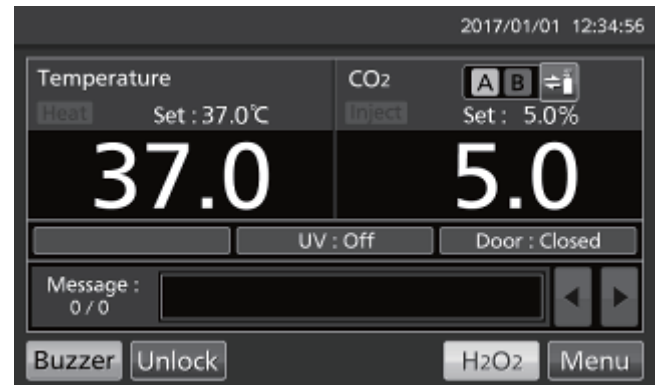

- In the User-ID mode: Press “Unlock” on the Top screen, and enter the User-ID and its password for Auto-Lock.

Note: The User-ID entered at this time is saved as the open/close state of outer door log data (refer to pages 40–41).



- When the entered User-ID does not exist, a warning notice is displayed. Press “OK”, and enter the correct User-ID.

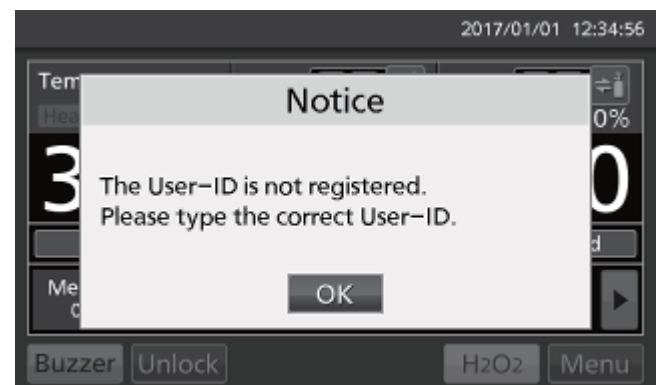

ELECTRIC LOCK (OPTIONAL)

Using unlock key

When the optional electric lock MCO-170EL is installed on models MCO-230AICUV/230AIC, the outer door is electrically locked during a power outage. Use the unlock key provided to unlock the outer door when the power is interrupted. To re-lock the outer door, turn the unlock key in the direction of the lock while the outer door is open. Then close the outer door.

Note: The outer door can only be locked with the unlock key while the outer door is open. Attempting to turn the unlock key while the outer door is closed may damage the electric lock system.

Turning off auto-lock

1. Go to the Lock screen (**Menu** → **Lock**). Press “Auto-Lock” to display the Auto-Lock screen.

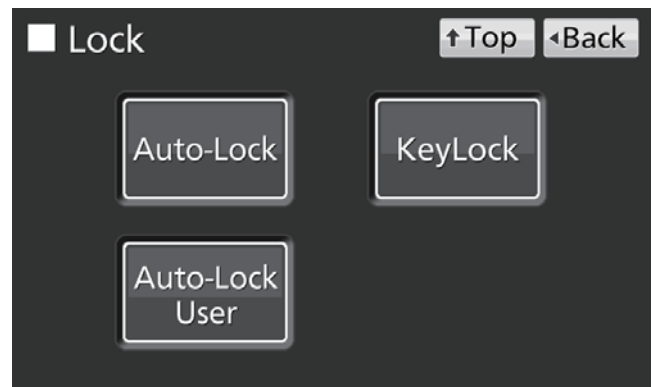

2. Hold the Auto-Lock slide key and slide it to the left. Then press “Apply”.

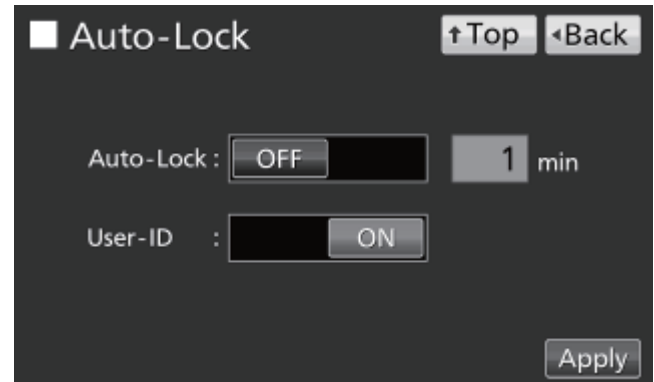

GAS AUTO-CHANGER (OPTIONAL)

When the optional gas auto-changer MCO-21GC is installed, there will be two connecting ports for the CO₂ gas pipe: A and B. When two CO₂ gas cylinders are connected, the auto-changer switches the CO₂ gas supply line when one of the cylinders becomes empty.

Connecting CO₂ gas cylinders

Refer to page 20 for the procedure for connecting gas cylinders.

1. Take two CO₂ gas cylinders (A and B) and install the optional gas regulator MCO-010R on both.
2. Using one of the gas tubes provided, connect the gas regulator of cylinder A to connecting port A.
3. Using another gas tube, connect the gas regulator of cylinder B to connecting port B.

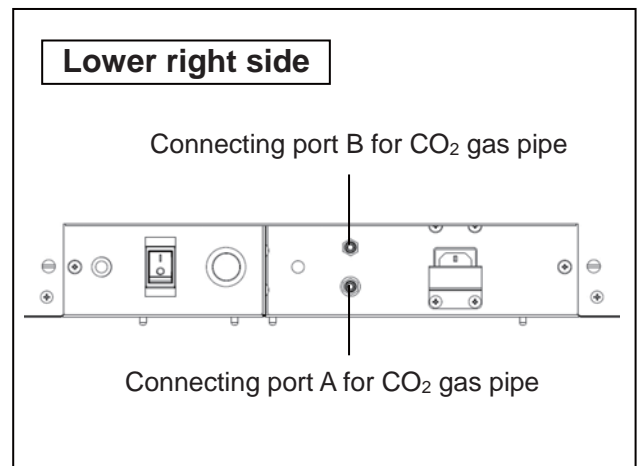

Automatic CO₂ gas supply line changeover

When the optional gas auto-changer MCO-21GC is installed, CO₂ gas supply line indicators A and B and the CO₂ gas supply line select key will be displayed on the Top screen. A light will show which CO₂ gas supply line is being used (see page 14).

When the CO₂ density level remains unchanged, even though the CO₂ gas valve in the unit is open, the unit regards the currently connected CO₂ gas cylinder as empty. The CO₂ gas supply line is changed over automatically. The process is set out in Table 2.





1. When there is gas remaining in cylinder A, the unit operates with gas supplied from cylinder A (Situation 1).
2. When cylinder A is empty, the level of CO₂ density in the unit does not increase because gas is not supplied into the unit even though the gas valve in the unit is open (Situation 2).
3. When Situation 2 continues for 2–3 minutes, the gas supply line is changed over automatically. The CO₂ gas empty alarm is activated sounding the buzzer, and gas supply indicator A is displayed in reverse video and blinks (Situation 3).
4. Stop the CO₂ gas empty alarm by pressing "Buzzer". The light on gas supply indicator A is turned off (Situation 4).

GAS AUTO-CHANGER (OPTIONAL)

5. Exchange the empty gas cylinder A for a new one immediately (Situation 5).

6. When cylinder B is empty, the supply reverts to cylinder A.

Table 2. CO₂ gas supply line automatic changeover

Situation	CO ₂ gas			CO ₂ gas supply line indicator			Message display field
	Supply line	Cylinder A	Cylinder B		A	B	
1 CO ₂ gas is supplied from valve A	A	Remaining	Remaining		Light on	Light off	
2 CO ₂ density in the chamber is not increased even though the CO ₂ gas valve is open	A	Empty	Remaining		Light on	Light off	
3 CO ₂ gas supply line is automatically changed to valve B	B	Empty	Remaining		Reverse video and blink	Light on	Err01: CO ₂ Gas Empty (and buzzer)
4 "Buzzer" is pressed	B	Empty	Remaining		Light off	Light on	
5 New cylinder A fitted	B	Remaining	Remaining		Light off	Light on	

Notes:

- When the Buzzer key is not pressed in Situation 4 and cylinder B becomes empty before cylinder A is replaced, the supply will switch back to cylinder A. In this case, replace both cylinders and press "Buzzer" immediately.
- The automatic changeover of cylinders is linked to the CO₂ density in the chamber. The automatic changeover of cylinders may also occur in the situations where, e.g. the gas tube gets clogged, gas is leaking, the gas pressure has dropped, the valve on the gas cylinder is insufficiently open etc, even though the cylinder being used is not completely empty.

Manual CO₂ gas supply line A/B changeover

It is possible to change the CO₂ gas supply line A/B manually at any time. For example:

1. Press the gas supply line select key "B" for a few seconds.

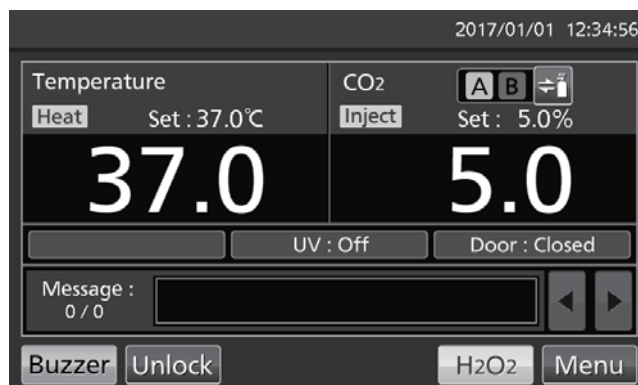

2. CO₂ gas supply line is changed from A to B.

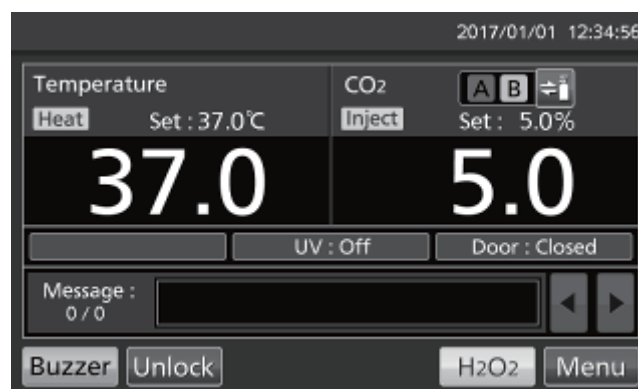

Note: Table 3 sets out the process if the gas supply has been changed automatically and supply line is then manually changed to an empty cylinder before the Buzzer key is pressed.

Table 3. Manual change from cylinder B to empty cylinder A

	Situation	CO ₂ gas			CO ₂ gas supply line indicator			Message display field
		Supply line	Cylinder A	Cylinder B		A	B	
1	Supply has been automatically changed to supply line B	B	Empty	Remaining		Reverse video and blink	Light on	Err01: CO ₂ Gas Empty (and buzzer)
2	Buzzer key not pressed but gas supply line select key is pressed	A	Empty	Remaining		Blink	Light off	Err01: CO ₂ Gas Empty (and buzzer)

STD GAS AUTO-CALIBRATION KIT (OPTIONAL)

When the STD gas auto-calibration kit MCO-SG is installed it is possible to calibrate CO₂ density manually.

1. Connect a standard gas cylinder to the connecting port on the lower right side of the incubator. Use a cylinder with the same CO₂ density as the density set on the incubator.

Note: There is no problem in keeping the standard gas cylinder connected after CO₂ gas density calibration is completed.

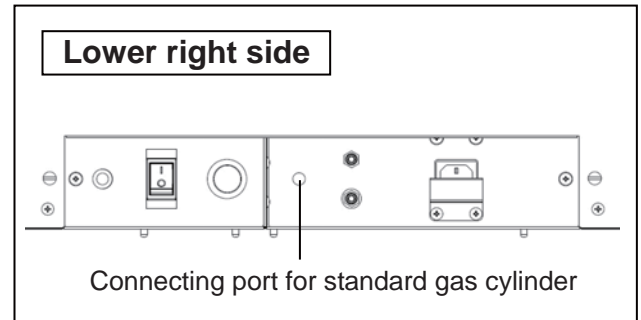

2. Go to the Tools #1 screen (**Menu** → **Tools#1**). Press "STD Gas Setting" to display the STD Gas Setting screen.

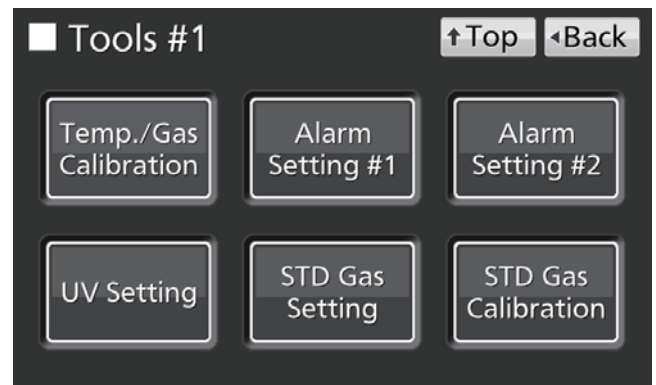

3. Enter the CO₂ density of the connected standard CO₂ gas cylinder. Press "Apply". The display returns to the Tools #1 screen.

Settable range: 4.0 %–21.0 %; factory setting: 5.0 %.

Note: Don't turn the CO₂ STD Gas Density to OFF.

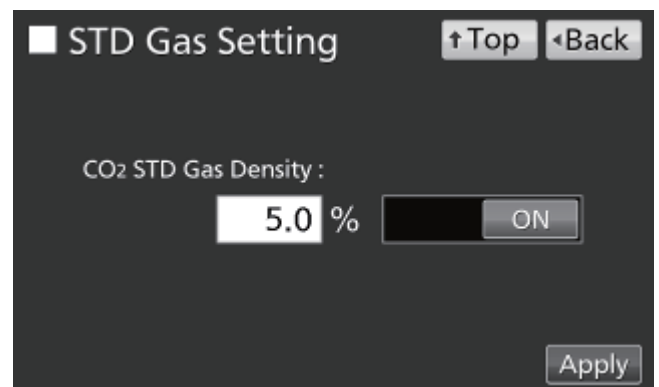

4. Press "STD Gas Calibration" to display the STD Gas Calibration screen.



5. The system check starts automatically. If the system is normal, the display goes from Step1 to Step2.

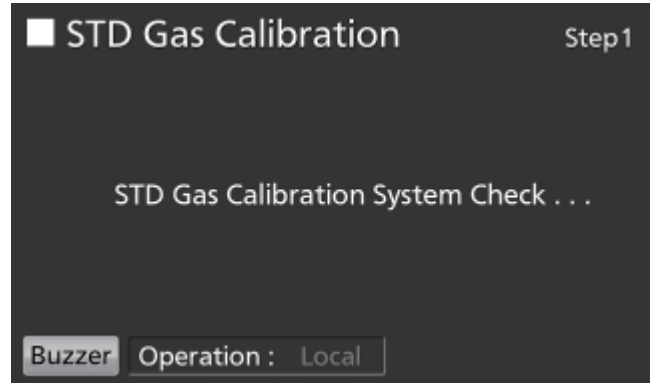

6. Press "OK" to go to Step3.

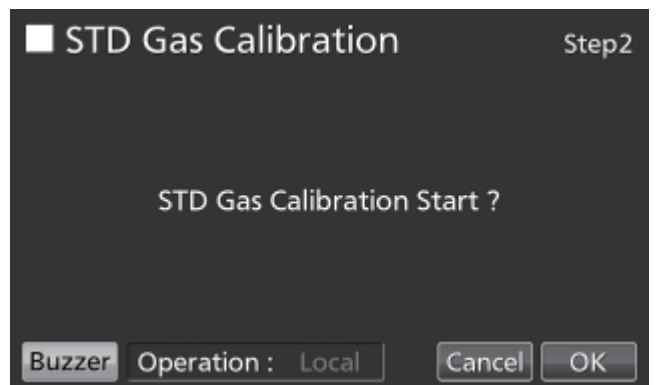

7. At Step3, CO₂ gas density calibration starts. The display proceeds automatically to Step5.

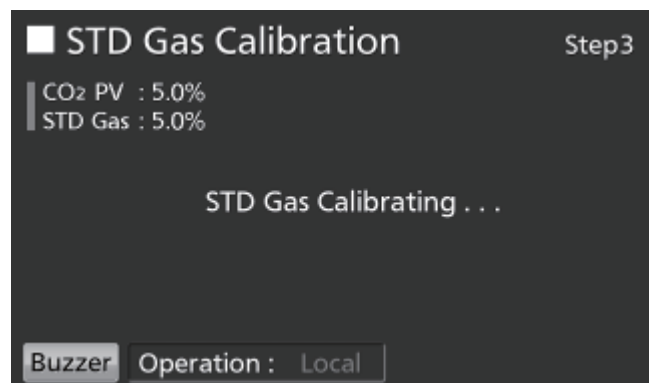

8. After CO₂ density calibration finishes, the incubator returns to the normal operation. Press "OK".

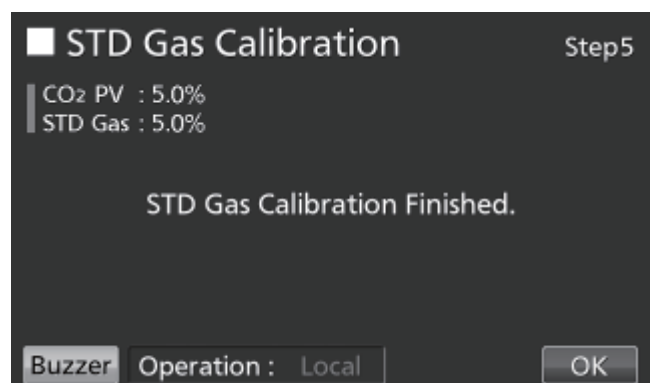

ALARMS, SAFETY, AND SELF-DIAGNOSIS

The incubator supports the following alarms, safety functions, and self-diagnostic functions. If an error from Err05 to Err18 is activated, or if Err56 is activated, contact our sales representative or agent.

Table 4. Alarms, safety, and self-diagnosis for culture operations

Alarm or safety function	Conditions	Display	Buzzer	Remote alarm	Safety operation
High-limit temperature alarm	The chamber temperature exceeds the high-limit alarm temperature set value.	"Over Heat" is displayed alternately in normal characters and reverse video in the Over heat display.	Continuous tone	ON	Heater OFF
Automatic set temperature alarm	The chamber temperature is out of the automatic set temperature alarm setting range (± 1.0 °C to ± 5.0 °C).	"Warning :High Temp" or "Warning :Low Temp" is displayed in the message display field.	Intermittent tone after set alarm delay time (0 min to 15 min) has elapsed	ON after set alarm delay time (0 min to 15 min) has elapsed	-----
Automatic set CO ₂ density alarm	The chamber CO ₂ density is out of the automatic set CO ₂ density alarm setting range (± 0.5 % to ± 5.0 %).	"Warning :High CO ₂ Density" or "Warning :Low CO ₂ Density" is displayed in the message display field.	Intermittent tone after set alarm delay time (0 min to 15 min) has elapsed	ON after set alarm delay time (0 min to 15 min) has elapsed	-----
Auto-return	On screens other than the Top screen, there is no key operation for approximately 90 seconds. After sleep function is turned ON, there is no alarm/error and key operation for approximately 90 seconds.	(Return to the "Top screen")	-----	-----	-----
Door alarm	The outer door is open.	"Door : Open" is displayed alternately in normal characters and reverse video in the outer door (opening/closing) display.	Intermittent tone after set alarm delay time (1 min to 30 min) has elapsed	-----	The CO ₂ valve is closed. The heater turns OFF after 1 min.
Door lock error	(When optional MCO-170EL is installed) Outer door is opened when it is auto-locked by electric lock.	"Err20: Door Lock Failure" is displayed in the message display field.	Intermittent tone	ON	UV lamp OFF
CO ₂ gas cylinder empty	The CO ₂ density does not increase when the CO ₂ valve is opened.	"Err01: CO ₂ Gas Empty" is displayed in the message display field.	Intermittent tone	ON	-----
Chamber temperature sensor error	The chamber temperature sensor is disconnected.	"Err05: Temp Sensor Open" is displayed in the message display field.	Intermittent tone	ON	Heater OFF
	The chamber temperature sensor is short-circuited.	"Err06: Temp Sensor Short" is displayed in the message display field.	Intermittent tone	ON	Heater OFF
Sensor box temperature sensor error	The sensor box temperature sensor is disconnected.	"Err07: CO ₂ Box Temp Sensor Open" is displayed in the message display field.	Intermittent tone	ON	CO ₂ valve is closed.
	The sensor box temperature sensor is short-circuited.	"Err08: CO ₂ Box Temp Sensor Short" is displayed in the message display field.	Intermittent tone	ON	CO ₂ valve is closed.
Ambient temperature sensor error	The ambient temperature sensor is disconnected.	"Err09: AT Sensor Open" is displayed in the message display field.	Intermittent tone	ON	-----
	The ambient temperature sensor is short-circuited.	"Err10: AT Sensor Short" is displayed in the message display field.	Intermittent tone	ON	-----
CO ₂ sensor error	The Vref or Vgas output voltage for the CO ₂ sensor is abnormal.	"Err11: CO ₂ Sensor Vref Abnormal" or "Err12: CO ₂ Sensor Vgas Abnormal" is displayed in the message display field.	Intermittent tone	ON	CO ₂ valve is closed.
Main heater error	Main heater burnout occurs or the main heater SSR is short-circuited.	"Err13: Main Heater Abnormal" is displayed in the message display field.	Intermittent tone	ON	-----
Bottom heater error	Bottom heater burnout occurs or the bottom heater SSR is short-circuited.	"Err14: Humidity Heater Abnormal" is displayed in the message display field.	Intermittent tone	ON	-----
Door heater error	Door heater burnout occurs or the door heater SSR is short-circuited.	"Err15: Door Heater Abnormal" is displayed in the message display field.	Intermittent tone	ON	-----
Sensor box heater error*1	a) High-limit temperature alarm is activated. b) Sensor box heater burnout occurs or the sensor box heater SSR is short-circuited.	"Err16: Sensor Box Heater Abnormal" is displayed in the message display field.	Intermittent tone	ON	-----
Heater SSR burnout*1	a) High-limit temperature alarm is activated. b) Main, bottom, door, or sensor box heater SSR burnout occurs.	"Err17: Heater SSR Open" is displayed in the message display field.	Intermittent tone	ON	-----

*1: Shortly after the high-limit temperature alarm is activated, Err16 (Sensor box heater error) and Err17 (Heater SSR burnout) are activated.

Alarm or safety function	Conditions	Display	Buzzer	Remote alarm	Safety operation
UV lamp failure	(MCO-230AICUV, or when optional MCO-170UVS is installed) The UV lamp burns out.	"Err18: UV Lamp Abnormal" is displayed in the message display field.	Intermittent tone	ON	-----
New UV lamp replacement	(MCO-230AICUV, or when optional MCO-170UVS is installed) The accumulated ON time reaches approx. 5,000 hours.	"Warning: UV Bulb Life" is displayed in the message display field.	-----	-----	-----
Communication error	Communication between LCD touch panel and control substrate is terminated or unstable.	"Err56: Communication Failure" is displayed in the message display field.	-----	-----	-----
Warming-up of gas control	After power switch is turned ON, under warming-up before temperature is stable and gas control is enabled.	"Status: Gas sensor initializing" is displayed in the message display field.	-----	-----	-----

- Tables 5–7 show the behaviour of the alarm (buzzer) and ring back function when pressing the Buzzer key.

Table 5. In cases other than those covered in Tables 6 and 7

Remote Alarm setting	Ring Back setting	Buzzer from CO ₂ incubator		Remote Alarm	
		When pressing the Buzzer key	When the Ring Back set time passes	When pressing the Buzzer key	When the Ring Back set time passes
ON: Remote alarm setting not connected with Buzzer key (remote alarm is cancelled)	ON	OFF (Alarm is not cancelled)	ON	ON	ON (Under continuation)
	OFF		OFF		
OFF: Remote alarm setting connected with Buzzer key (remote alarm is not cancelled)	ON		ON	OFF (Alarm is not cancelled)	ON
	OFF		OFF		OFF

Note: Resolve the cause of the alarm, as the alarm itself is not deactivated by pressing the Buzzer key.

Table 6. In cases of high-limit temperature alarm or Err38

Remote Alarm setting	Ring Back setting	Buzzer from CO ₂ incubator		Remote Alarm	
		When pressing the Buzzer key	When the Ring Back set time passes	When pressing the Buzzer key	When the Ring Back set time passes
ON: Remote alarm setting not connected with Buzzer key (remote alarm is cancelled)	ON	ON	ON (Under continuation)	ON (Continue)	ON (Under continuation)
	OFF				
OFF: Remote alarm setting connected with Buzzer key (remote alarm is not cancelled)	ON			ON	ON
	OFF			OFF	OFF

Note: Close the outer door when Err38 is activated.

Table 7. In cases of Err01, Err11, Err12, Err18, or door alarm*2

Remote Alarm setting	Ring Back setting	Buzzer from CO ₂ incubator		Remote Alarm	
		When pressing the Buzzer key	When the Ring Back set time passes	When pressing the Buzzer key	When the Ring Back set time passes
ON: Remote alarm setting not connected with Buzzer key (remote alarm is cancelled)	ON	OFF (Alarm is cancelled)	OFF (Alarm is already cancelled)	OFF (Alarm is cancelled*2)	OFF (Alarm is already cancelled*2)
	OFF				
OFF: Remote alarm setting connected with Buzzer key (remote alarm is not cancelled)	ON			ON	ON
	OFF			OFF	OFF

*2: The remote alarm does not work for the door alarm.

Note: When Err01 is activated, connect the new CO₂ gas cylinder and press the Buzzer key to stop the buzzer. In addition, when the optional MCO-21GC is installed and the gas supply is switched to the reserve gas cylinder, press the Buzzer key and replace the gas cylinder.

ALARMS, SAFETY, AND SELF-DIAGNOSIS

Table 8. Alarms and safety functions for H₂O₂ decontamination

Alarm or safety function	Conditions	Display	Buzzer	Remote alarm	Safety operation
System check error at start of H ₂ O ₂ decontamination	The H ₂ O ₂ generator is not connected.	"Err31:H2O2 Unit Not Connect" is displayed in the message display field.	-----	-----	H ₂ O ₂ decontamination is cancelled.
	There is no H ₂ O ₂ solution or the H ₂ O ₂ level sensor has failed (or is disconnected).	"Err32: Low H2O2 Level" is displayed in the message display field.	-----	-----	H ₂ O ₂ decontamination is cancelled.
	The door is not closed.	"Err33: Outer Door Open" is displayed in the message display field.	-----	-----	H ₂ O ₂ decontamination is cancelled.
Failure during warming-up	Power was interrupted.	After power is restored, the Top screen is displayed.	-----	-----	-----
	The outer door is open.	"Err38:Door Lock Failure" is displayed in the message display field.	Continuous tone (when the outer door is open)	ON (when the outer door is open)	H ₂ O ₂ decontamination is cancelled.
Failure during H ₂ O ₂ decontamination	The volume of H ₂ O ₂ generated is abnormal.	"Err34:H2O2 Volume" is displayed in the message display field.	Intermittent tone with 15-minute delay	ON with 15-minute delay	Moves to UV resolution.
	Power was interrupted during H ₂ O ₂ decontamination.	After power is restored, "Err35: Power Failure" is displayed in the message display field.	Intermittent tone	ON	<ul style="list-style-type: none"> • During power failure, outer door is electrically locked. • After power is restored, moves to UV resolution.
	The outer door is open.	"Err38:Door Lock Failure" is displayed in the message display field.	Continuous tone (when the outer door is open)	ON (when the outer door is open)	<ul style="list-style-type: none"> • H₂O₂ mist generation is cancelled. • Resolution time is extended.
Failure during H ₂ O ₂ gas resolution by UV	The UV lamp failed during H ₂ O ₂ gas resolution by UV.	"Err36: UV Lamp Failure" is displayed in the message display field.	Intermittent tone	ON	Resolution time is extended.
	Power was interrupted during H ₂ O ₂ gas resolution by UV.	After power is restored, "Err37: Power Failure" is displayed in the message display field.	-----	-----	<ul style="list-style-type: none"> • During power failure, outer door is electrically locked. • After power is restored, UV resolution is repeated.
	The outer door is open.	"Err38:Door Lock Failure" is displayed in the message display field.	Continuous tone (when the outer door is open)	ON (when the outer door is open)	Resolution time is extended.

Table 9. Alarm and safety functions for STD gas calibration

Alarm or safety function	Conditions	Display	Buzzer	Remote alarm	Safety operation
System check error at start of STD Gas calibration	The gas pressure of CO ₂ gas line for the standard gas calibration is less than the specified pressure.	"STD Gas Calibration Error" and "Err41: STD Gas Empty" are displayed in the centre of the LCD touch panel.	Intermittent tone	ON	The STD Gas calibration is cancelled.

TROUBLESHOOTING

If the incubator does not seem to be working properly, check the following items before calling a service engineer:

Symptom	Items to check and countermeasures
The incubator does not operate at all.	<ul style="list-style-type: none"> • Is the incubator plugged in? • Is there a power outage, or has a circuit breaker interrupted the power? • The removable power supply cord is connected to the port attached on the lower right side of the cabinet.
An alarm is activated.	<p>[When starting operation]</p> <ul style="list-style-type: none"> • Does the chamber temperature match the set value? • Does the CO₂ gas density in the chamber match the set value? <p>(1) Is the secondary pressure for the gas regulator at the specified value of 0.03 MPa(G)–0.1 MPa(G) (0.3 kgf/cm²(G)–1 kgf/cm²(G), 4.4 psi(G)–14.5 psi(G))?</p> <p>(2) Is the gas tube properly connected?</p> <p>[During operation]</p> <ul style="list-style-type: none"> • Is the high-limit alarm temperature set at least 1 °C higher than the chamber set temperature? • Has the temperature setting been changed? Has the outer door been left open for a long time? Has a low-temperature object been placed in the chamber? If any of these is the case, the alarm will clear automatically after a short time. • Has the gas tube come loose, or is there a gas leak? • Has the CO₂ gas density setting been changed? • Is the gas cylinder empty? Check the primary pressure of the gas cylinder once a week (A primary pressure reading of 3.8 MPa(G) (38 kgf/cm²(G), 551 psi(G)) or lower is a sign that there is little gas remaining. Replace the cylinder soon). • Is the incubator operating beside an appliance that generates electromagnetic waves?
The chamber temperature does not match the set value.	<ul style="list-style-type: none"> • Is the ambient temperature less than 5 °C different from the set value for the chamber temperature? • Is the outer door closed with the inner door left open? • Is the incubator operating beside an appliance that generates electromagnetic waves?
The chamber humidity does not rise.	<ul style="list-style-type: none"> • Is there enough water in the humidifying pan? (Be sure to use sterile distilled water)
The CO ₂ gas density does not match the set value.	<ul style="list-style-type: none"> • Is the secondary pressure for the gas regulator at the specified value of 0.03 MPa(G)–0.1 MPa(G) (0.3 kgf/cm²(G)–1 kgf/cm²(G), 4.4 psi(G)–14.5 psi(G))? • Is the gas tube blocked? • Is the duct securely attached? (See page 24) • Is the fan attached properly? (See page 24) • Is the incubator operating beside an appliance that generates electromagnetic waves?
A large quantity of CO ₂ gas is being consumed.	<ul style="list-style-type: none"> • Are the outer and inner doors being frequently opened and closed? • Check whether gas is leaking from connectors due to deterioration of the gas tube, or whether there may be any pinhole leaks. The gas tube is a replaceable part, and it is recommended that it be replaced once a year. • Is the packing seal for the inner door defective? • Is the access hole open?

TROUBLESHOOTING

Symptom	Items to check and countermeasures
Normal cultures are not possible, and the CO ₂ gas density is suspect.	<ul style="list-style-type: none"> • Is the ambient air environment around the incubator normal? Is there a source of polluted gas in the vicinity?
CO ₂ gas is not being injected.	<ul style="list-style-type: none"> • CO₂ control for the incubator follows the ON-OFF method. CO₂ gas is intermittently injected as the gas density in the chamber approaches the set value. Injections may be stopped for periods of approximately 15 seconds, but that is not an error. • The gas is not injected until the temperature of the CO₂ sensor becomes sufficiently stable, approximately 1 hour after turning ON the power switch or recovering from power failure.
The CO ₂ gas density is slow to recover.	<ul style="list-style-type: none"> • A HEPA filter is used for the incubator CO₂ gas piping. If gas density is slow to recover when the CO₂ gas pressure is normal, it is possible that the HEPA filter may be clogged. Contact our sales representative or agent. • Is there little gas remaining in the CO₂ gas cylinder? • Is the secondary pressure for the gas regulator at the specified value of 0.03 MPa(G)–0.1 MPa(G) (0.3 kgf/cm²(G)–1 kgf/cm²(G), 4.4 psi(G)–14.5 psi(G))? • Is the gas tube blocked? • Is the duct securely attached? (See page 24) • Is the fan attached properly? (See page 24)
UV lamp lights when the outer door is open.	<ul style="list-style-type: none"> • Is something pushing against the door switch?
The outer door does not open.	<p>When the optional MCO-170EL is installed:</p> <ul style="list-style-type: none"> • When the power switch is OFF, the electric lock is locked and the outer door does not open. Either turn ON the power switch or use the unlock key to override the electric lock. • During decontamination the outer door is electrically locked and does not open.
H ₂ O ₂ decontamination cannot be performed.	<ul style="list-style-type: none"> • If the MCO-230AICUV is being used, are the optional MCO-HP, the optional MCO-170HB, and the MCO-170EL installed? • If the MCO-230AIC is being used, are the optional MCO-170UVS, the MCO-HP, the optional MCO-170HB, and the MCO-170EL installed? • Is the UV lamp burned out? • Is the H₂O₂ generator cable properly connected? • Has the entire bottle of the H₂O₂ reagent been used up?
In H ₂ O ₂ decontamination cycle, "Err34:H2O2 Volume" is activated.	<ul style="list-style-type: none"> • Is the duct securely attached? (See page 24) • Is the fan properly attached? (See page 24) • Is the H₂O₂ generator securely installed? (See page 50) • Has the H₂O₂ generator reached the end of its life? If the total operating time exceeds 5,000 hours, replace the H₂O₂ generator.

SPECIFICATIONS

Product name	CO ₂ Incubator MCO-230AIC	CO ₂ Incubator MCO-230AICUV
Medical purpose	Culture of cell tissues, organs, embryos.	
External dimensions	W 770 mm x D 730 mm x H 905 mm (W 30.3 in. x D 28.7 in. x H 35.6 in.)	
Internal dimensions	W 643 mm x D 523 mm x H 700 mm (W 25.3 in. x D 20.6 in. x H 27.6 in.)	
Interior volume	230L (8.12 cu.ft.)	
Exterior	Painted steel (Rear cover has no paint)	
Interior	Stainless steel containing copper	
Outer door	Painted steel	
Inner door	Tempered glass	
Trays	4 trays made of stainless steel containing copper W 620 mm x D 450 mm x H 12 mm (W 24.4 in. x D 17.7 in. x H 0.47 in.) Maximum load: 7 kg/tray	
Access port	Inner diameter: 30 mm (1.18 in.); on the back side	
Insulation	Styrene AcryloNitrile copolymer	
Heating system	DHA system (heater jacket + air jacket system)	
Heater	345 W	
Humidifying system	Natural evaporation with humidifying pan	
Temperature controller	PID control system	
Temperature display	Digital display	
CO ₂ controller	PID control system	
CO ₂ density display	Digital display	
Air circulation	Fan-assisted	
Air filter	0.3 μm, Efficiency: 99.97 % or higher	
UV lamp	-----	4 W x 1 (ozone-free emission)
Alarms	Automatic set temperature alarm, Automatic set CO ₂ density alarm, High limit temperature alarm, CO ₂ gas, various sensor/heater alarms	
Remote alarm contacts	Allowable contact capacity: DC 30 V, 2 A	
CO ₂ inlet connection	4 mm to 6 mm (0.157 in. to 0.236 in.) diameter tube can be connected	
CO ₂ inlet pressure	0.03 MPa(G)–0.1 MPa(G) (0.3 kgf/cm ² (G)–1 kgf/cm ² (G), 4.4 psi(G)–14.5 psi(G))	
Weight	90 kg	
Accessories	1 power supply cord cover plate, 4 trays, 1 gas tube, 1 humidifying pan, 2 tube bands 1 removable power supply cord for UK 1 removable power supply cord for EU countries other than UK	

SPECIFICATIONS

Product name	CO ₂ Incubator MCO-230AIC	CO ₂ Incubator MCO-230AICUV
Optional accessories (Refer to Table 10)	UV system set (MCO-170UVS) H ₂ O ₂ decon board (MCO-170HB) Electric lock (MCO-170EL) H ₂ O ₂ generator (MCO-HP)	standard equipment
Optional accessories (Refer to Table 11 and 12)	Double-stacking bracket (MCO-170PS) Stacking plate (MCO-230SB)	
Optional accessories	H ₂ O ₂ reagent (MCO-H2O2) Gas regulator (MCO-010R) Gas auto-changer (MCO-21GC) STD gas auto-calibration kit (MCO-SG) Tray (MCO-230ST: same as that of standard accessory) Half tray (MCO-35ST) Roller base (MCO-230RB) Interface board (MCO-420MA) Interface board (MTR-L03)*; for LAN Interface board (MTR-480)*; for RS-232C/RS-485	

* Only for the Data acquisition system MTR-5000 user.

Note: Refer to the updated catalogue when ordering an optional component.

Designs and specifications are subject to change without notice.

Table 10. Optional accessories for each function

	MCO-230AIC	MCO-230AICUV
To disinfect by UV	UV system set (MCO-170UVS)	standard equipment
To decontaminate by H ₂ O ₂ .	UV system set (MCO-170UVS) H ₂ O ₂ generator (MCO-HP) H ₂ O ₂ decon board (MCO-170HB) Electric lock (MCO-170EL)	H ₂ O ₂ generator (MCO-HP) H ₂ O ₂ decon board (MCO-170HB) Electric lock (MCO-170EL)
To lock the outer door	Electric lock (MCO-170EL)	

Table 11. Bracket/plate required for each combination of double-stacking incubators

Upper product	MCO-230AIC series	MCO-170AIC series MCO-170M series MCO-170AICD series	MCO-19AIC series MCO-19M series	MCO-18AC series
Lower product	MCO-230AIC series			
Bracket/Plate	Double-stacking bracket MCO-170PS	Stacking plate MCO-230SB		

Table 12. Bracket/plate required for each combination of double-stacking incubators

Upper product	MCO-230AIC series	
Lower product	MCO-230AIC series	MCO-20AIC series
Bracket/Plate	Double-stacking bracket MCO-170PS	Stacking plate MCO-230SB

PERFORMANCE

Product name	CO ₂ Incubator MCO-230AICUV MCO-230AIC
Model number	MCO-230AICUV-PE MCO-230AIC-PE
Temperature control range	Ambient temperature+5 °C to 50 °C* (ambient temperature: 5 °C to 35 °C)
Temperature distribution	±0.25 °C (ambient temperature: 23 °C, setting: 37 °C, CO ₂ : 5 %, no load)
Temperature variation	±0.1 °C (ambient temperature: 23 °C, setting: 37 °C, CO ₂ : 5 %, no load)
CO ₂ control range	0 % to 20 %
CO ₂ variation	±0.15 % (ambient temperature: 23 °C, setting: 37 °C, CO ₂ : 5 %, no load)
Chamber humidity	95 %R.H.±5 %R.H.
Applicable environmental condition	Temperature: 5 °C to 35 °C, Humidity: 80 %R.H. max. (The optimum performance may not be obtained if the ambient temperature is not above 15 °C)
Noise level	25 dB (A scale)
Power consumption	Max. 430 W
Heat emission	Max. 1,250 kJ/h
Rated voltage, frequency	AC 220 V–240 V, 50 Hz/60 Hz
Amperage	Max. 2.1 A

* When set temperature is 37 °C, ambient temperature must be 32 °C or less. Regardless of ambient temperature, the maximum of temperature control range is always 50 °C.

Note: The unit with CE mark complies with EU directives.

Based on our measuring method.

⚠ CAUTION

**Please fill in this form before servicing.
Hand this form to the service engineer to keep for his and your safety.**

Safety check sheet

1. Unit contents :

- Risk of infection: Yes No
Risk of toxicity: Yes No
Risk from radioactive sources: Yes No

(List all potentially hazardous materials that have been stored in this unit.)

Notes :

2. Contamination of the unit

Unit interior

- No contamination Yes No
Decontaminated Yes No
Contaminated Yes No

Others:

3. Instructions for safe repair/maintenance/disposal of the unit

- a) The unit is safe Yes No
b) There is some danger (see below) Yes No

Procedure to be adhered to in order to reduce safety risk indicated in b) below.

Date :

Signature :

Address, Division :

Telephone :

Product name :
CO₂ Incubator

Model No.
MCO-

Serial number :

Date of Installation :

Please decontaminate the unit yourself before calling the service engineer.

DISPOSAL OF UNIT

Before disposal of this CO₂ incubator, contact our sales representative or agent for further information. Improper handling of biohazardous waste can result in accidental exposure to infectious agents. If there is a danger of biohazard, decontaminate the incubator as thoroughly as possible before disposal.

Disposal of Old Equipment and Batteries Only for European Union and countries with recycling systems



These symbols on the products, packaging, and/or accompanying documents mean that used electrical and electronic products and batteries must not be mixed with general household waste.



For proper treatment, recovery and recycling of old products and used batteries, please take them to applicable collection points in accordance with your national legislation.



By disposing of them correctly, you will help to save valuable resources and prevent any potential negative effects on human health and the environment.

For more information about collection and recycling, please contact your local municipality.

Penalties may be applicable for incorrect disposal of this waste, in accordance with national legislation.

Note for the battery symbol (bottom symbol):

This symbol might be used in combination with a chemical symbol. In this case it complies with the requirement set by the Directive for the chemical involved.



Label indication is obliged to comply with Taiwanese battery regulation.

Original Operating Instructions

< EU countries only >

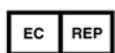

PHC Europe B.V.

Nijverheidsweg 120 4879 AZ Etten Leur, The Netherlands



PHC Corporation

1-1-1 Sakada, Oizumi-machi, Ora-gun, Gunma 370-0596, Japan

PHCbi

Instructions d'utilisation

Incubateur à CO₂

MCO-230AIC

MCO-230AICUV



Veillez lire attentivement les instructions d'utilisation avant d'utiliser ce produit et les conserver pour une utilisation ultérieure.

Voir page 71 les références de tous les modèles.

TABLE DES MATIÈRES

INTRODUCTION.....	4
UTILISATION CONFORME ET PRÉCAUTIONS	4
PRÉCAUTIONS À PRENDRE POUR UNE UTILISATION EN TOUTE SÉCURITÉ	5
ÉTIQUETTES SUR L'INCUBATEUR	10
PICTOGRAMMES SUR L'INCUBATEUR	11
CONDITIONS ENVIRONNEMENTALES.....	11
COMPOSANTS DE L'INCUBATEUR.....	12
Appareil	12
Écran tactile LCD.....	14
Borne de l'alarme à distance.....	16
INSTALLATION	17
Lieu de l'installation	17
Installation	18
Branchement d'un cylindre de CO ₂	20
AVANT L'UTILISATION	21
Méthode de nettoyage initial	21
Retrait des éléments intérieurs.....	22
Installation des éléments intérieurs	24
Remplissage du bac d'humidification.....	25
POUR UNE CULTURE OPTIMALE	26
Précautions pour les cultures	26
Prévention des contaminations	27
UTILISATION CORRECTE	28
UTILISATION DE BASE AVEC L'ÉCRAN TACTILE LCD	29
Utilisation de la touche Menu	29
Entrée de valeurs numériques dans la fenêtre de saisie	31
Utilisation de curseurs	32
PARAMÈTRES DE BASE	33
Configuration de la température, la densité de CO ₂ et l'alarme de limite supérieure de température.....	33
Configuration du verrouillage des touches.....	34
Désactivation du verrouillage des touches.....	34
PARAMÈTRES DES ALARMES	35
HISTORIQUE DES OPÉRATIONS / ALARMES	37
Réglage de l'intervalle des historiques.....	37
Affichage de l'historique des opérations.....	38
Exportation de l'historique des opérations	40
Affichage de l'historique des alarmes.....	42
Exportation de l'historique des alarmes	43
AUTRES PARAMÈTRES	45
Réglage de la date et de l'heure	45
Réglage de la luminosité et du mode veille.....	46

TABLE DES MATIÈRES

PARAMÈTRES DE LA LAMPE UV	47
Utilisation de la lampe UV	47
Réglage de la période de fonctionnement de la lampe UV.....	48
Éclairage à la lampe UV pendant 24 heures.....	49
DÉCONTAMINATION AU H ₂ O ₂ (EN OPTION)	50
Décontamination au H ₂ O ₂	50
Précautions lors de la manipulation du réactif au H ₂ O ₂	54
VERROU ÉLECTRIQUE (EN OPTION)	55
Configuration de l'ID utilisateur	55
Configuration du verrouillage automatique (auto-lock)	56
Utilisation de la touche de déverrouillage	58
Désactivation du verrouillage automatique	58
CHANGEUR AUTOMATIQUE DE GAZ (EN OPTION).....	59
Branchement d'un cylindre de gaz CO ₂	59
Changement automatique de conduite d'alimentation en gaz CO ₂	59
Changement manuel de la conduite d'alimentation en gaz CO ₂ A/B	61
KIT D'AUTO-ÉTALONNAGE DE GAZ STANDARD (EN OPTION)	62
ALARME, SÉCURITÉ ET AUTODIAGNOSTICS	64
DÉPANNAGE	67
SPÉCIFICATIONS	69
PERFORMANCE	71
FICHE DE SÉCURITÉ	72

INTRODUCTION

- Lisez attentivement les instructions d'utilisation avant d'utiliser ce produit et respectez-les pour veiller à utiliser le produit en toute sécurité.
- PHC Corporation décline toute responsabilité concernant la sécurité si le produit n'est pas utilisé comme prévu ou si son utilisation est régie par des procédures différentes de celles indiquées dans les présentes instructions.
- Conservez ces instructions d'utilisation dans un endroit facilement accessible afin de pouvoir les consulter si nécessaire.
- Les instructions d'utilisation peuvent être modifiées sans préavis, à des fins d'amélioration des performances ou du fonctionnement.
- Contactez notre représentant ou agent commercial en cas de perte de pages de ce manuel, si la pagination est incorrecte ou si les instructions manquent de clarté ou sont inexactes.
- Il est interdit de reproduire les présentes instructions d'utilisation, intégralement ou en partie et sous quelque forme que ce soit, sans l'autorisation écrite expresse de PHC Corporation.

AVIS IMPORTANT

PHC Corporation garantit ce produit sous certaines conditions de garantie. Toutefois, il est à noter que PHC Corporation décline toute responsabilité en cas de perte ou de détérioration des composants du produit.

UTILISATION CONFORME ET PRÉCAUTIONS

Cet équipement est conçu pour la culture de cellules, de tissus, d'organes et d'embryons.

- Les conditions de culture adaptées dépendent du type d'échantillon. Il est nécessaire de déterminer la température de culture, la densité de CO₂ et la période de culture requises.
- Pour la culture d'embryons, une faible densité d'O₂ est préférable. Il est recommandé d'utiliser un incubateur O₂/ CO₂.
- En cas de recours à la FIV / PMA, il convient d'accorder une attention particulière à la traçabilité, car des incidents peuvent être révélés plusieurs mois, voire plusieurs années plus tard, à la naissance du bébé, ou au cours de sa vie. Par conséquent, il est recommandé de maintenir les données suivantes : numéro de série du produit, terme de l'incubation, et paramètres de l'incubation (voir les détails sur MEDDEV 2.2/4).

PRÉCAUTIONS À PRENDRE POUR UNE UTILISATION EN TOUTE SÉCURITÉ

L'utilisateur doit impérativement respecter les instructions d'utilisation, car elles contiennent des conseils de sécurité importants.

Les composants et les procédures décrits dans ce manuel ont pour but de permettre une utilisation correcte de l'appareil en toute sécurité. Le respect des présentes instructions évite les incidents à l'origine de blessures corporelles pour l'utilisateur ou toute autre personne.

Les précautions sont illustrées comme suit :



AVERTISSEMENT

Un avertissement indique une situation potentiellement dangereuse pouvant provoquer des blessures graves voire entraîner la mort si elle n'est pas évitée.

ATTENTION

Le non-respect des instructions précédées du symbole ATTENTION peut provoquer des blessures corporelles pour le personnel et la détérioration de l'appareil et des biens connexes.

Les symboles ont la signification suivante :

-  Ce symbole indique qu'il faut faire attention.
-  Ce symbole indique une action interdite.
-  Ce symbole indique une instruction à respecter impérativement.













Veiller à conserver les instructions d'utilisation dans un endroit accessible aux utilisateurs de cet appareil.

AVERTISSEMENT













Comme pour tout appareil utilisant du CO₂ sous forme gazeuse, une carence en oxygène peut apparaître à proximité de l'appareil. Il est important que vous examiniez le site de travail afin de vérifier qu'il est équipé d'une aération adaptée et suffisante. Si une aération insuffisante est suspectée, il convient alors d'envisager d'autres méthodes permettant de garantir un environnement sûr. Celles-ci peuvent inclure la surveillance de l'atmosphère, ainsi que les appareils d'avertissement.

PRÉCAUTIONS À PRENDRE POUR UNE UTILISATION EN TOUTE SÉCURITÉ

AVERTISSEMENT















-  **N'utilisez pas cet appareil à l'extérieur.** L'exposition à la pluie peut entraîner des fuites et/ou des électrocutions.
-  **Seuls des ingénieurs ou techniciens de maintenance qualifiés sont habilités à installer l'appareil.** Toute installation effectuée par du personnel non qualifié peut entraîner des risques d'électrocution ou d'incendie.
-  **Installez l'appareil dans un endroit pouvant supporter le poids total (produit + accessoires en option + articles stockés). Après l'installation de l'appareil, veillez impérativement à ce que l'appareil ne puisse pas tomber ou basculer.** Si l'appareil est installé dans un endroit insuffisamment résistant ou si les précautions nécessaires ne sont pas prises, l'appareil peut basculer et provoquer des blessures corporelles.
-  **N'installez pas l'appareil dans un endroit humide ou exposé à des projections d'eau.** L'installation de l'appareil dans des endroits humides ou exposés à des projections d'eau peut entraîner sa détérioration et des fuites ou des électrocutions.
-  **N'installez pas l'appareil en présence de substances inflammables ou volatiles.** L'installation de l'appareil en présence de substances inflammables ou volatiles peut provoquer des explosions et/ou des incendies.
-  **N'installez pas l'appareil en présence de gaz corrosifs (acides par ex.).** L'installation de l'appareil en présence de substances corrosives peut corroder les composants électriques et entraîner des fuites ou des électrocutions résultant de la détérioration de l'isolation causée par la corrosion des composants électriques en question.
-  **Ne placez pas l'appareil dans un endroit qui ne permette pas de débrancher facilement la prise électrique.** En cas de problème ou de dysfonctionnement, un incendie peut se produire si la prise électrique n'est pas débranchée.
-  **Veillez impérativement à mettre l'appareil à la terre (GROUND) afin d'éviter les électrocutions.** Si le produit n'est pas relié à la terre, il existe un risque d'électrocution. Si nécessaire, faites appel à un entrepreneur qualifié pour cette intervention.
-  **Ne raccordez pas le fil de terre à une conduite de gaz, d'eau ou à un paratonnerre lors de la liaison à la terre de l'appareil.** Un raccordement incorrect de l'appareil à la terre peut entraîner des électrocutions.
-  **Branchez l'appareil à une source d'alimentation électrique comme indiqué sur la plaque signalétique de l'appareil.** L'utilisation de sources de tension ou de fréquence différentes de celles indiquées sur la plaque signalétique peut provoquer des incendies ou des électrocutions.
-  **Ne stockez jamais de substances inflammables ou volatiles dans l'appareil, sauf dans des récipients hermétiques.** De telles substances peuvent provoquer des explosions ou des incendies en cas de fuite.
-  **N'introduisez jamais des objets métalliques (par ex. aiguilles et fils) dans les ouïes d'aération, les orifices ou sorties de l'appareil.** Tout contact accidentel avec des pièces en mouvement peut provoquer des électrocutions ou des blessures corporelles.
-  **Lors de la manipulation d'échantillons dangereux (par ex. échantillons composés de substances toxiques, pathogènes ou radioactives), installez l'appareil dans un système d'isolation conçu à cet effet.** Des effets nuisibles peuvent affecter les personnes et l'environnement naturel si l'appareil n'est pas installé dans une installation d'isolation.

AVERTISSEMENT

-  **Avant toute intervention d'entretien ou de vérification de l'appareil, placez l'interrupteur de mise en service HORS TENSION et débranchez la prise électrique.** Des interventions lorsque l'appareil est toujours sous tension ou s'il est encore branché peuvent provoquer des électrocutions ou des blessures corporelles.
-  **Ne touchez pas les composants électriques (par ex. prise électrique) et n'utilisez pas les interrupteurs avec les mains mouillées.** Il existe un risque d'électrocution.
-  **Portez des gants et un masque de protection lors de l'entretien.** Le contact ou l'inhalation de produits chimiques ou aérosols aux alentours de l'appareil peut avoir des effets nuisibles sur la santé.
-  **Ne projetez jamais de l'eau directement sur l'appareil,** afin d'éviter les risques électrocution ou de court-circuit.
-  **Ne placez jamais de récipients contenant des liquides sur l'appareil,** afin d'éviter les risques d'électrocution ou de court-circuit en cas de déversement.
-  **N'endommagez jamais le cordon d'alimentation ou la prise électrique (en les cassant, en utilisant un adaptateur, en les plaçant à proximité d'une source de chaleur, en forçant pour les plier, les tordre ou les tirer, en plaçant un poids dessus ou en les attachant).** Des électrocutions, des courts-circuits ou des incendies peuvent se produire si le cordon d'alimentation ou la prise électrique est endommagé.
-  **Vous ne devez jamais démonter, réparer ou modifier l'appareil vous-même.** L'appareil comporte une zone sous haute tension. Il existe un risque d'électrocution lors d'une intervention effectuée par du personnel non autorisé. Contactez notre représentant ou agent commercial pour toute intervention d'entretien ou réparation.
-  **Vérifiez que la prise électrique est correctement branchée.** Tout branchement incorrect de la prise électrique peut entraîner des électrocutions ou provoquer un incendie, en raison de la chaleur générée. N'utilisez jamais une prise électrique endommagée ou une prise murale mal fixée.
-  **Débranchez la prise électrique en cas de problème avec l'appareil.** Tout fonctionnement anormal peut entraîner un risque d'électrocution ou provoquer un incendie.
-  **Tenez la prise électrique pour débrancher le cordon d'alimentation de la prise murale.** Si vous tirez sur le cordon d'alimentation, il existe un risque d'électrocution ou de court-circuit.
-  **Dépoussiérez régulièrement la prise électrique.** Des poussières sur la prise électrique peuvent entraîner une défaillance de l'isolation en raison de l'humidité et provoquer un incendie. Débranchez la prise électrique et dépoussiérez-la avec un chiffon sec.
-  **Débranchez la prise électrique** avant de déplacer l'appareil. Faites attention de ne pas endommager le cordon d'alimentation. Tout endommagement du cordon d'alimentation peut provoquer des électrocutions ou des courts-circuits.
-  **Débranchez le cordon d'alimentation si l'appareil n'est pas utilisé pendant de longues périodes.** Laisser l'appareil branché peut entraîner des électrocutions, des fuites ou déclencher un incendie, en raison de la détérioration de l'isolation.













PRÉCAUTIONS À PRENDRE POUR UNE UTILISATION EN TOUTE SÉCURITÉ

AVERTISSEMENT

-  Si l'appareil n'est pas utilisé et doit être entreposé sans surveillance pendant une longue période, **veillez à ce que le lieu de stockage ne soit pas accessible aux enfants et que les portes ne puissent pas être entièrement fermées.**
-  **Adressez-vous à un entrepreneur qualifié pour démonter et éliminer l'appareil.** Le stockage de l'appareil dans un endroit accessible à des tiers peut entraîner des accidents (par ex. l'appareil peut être utilisé à des fins non prévues).
-  **Ne laissez pas de sacs en plastique d'emballage dans un lieu accessible à de jeunes enfants,** afin d'éviter des accidents par suffocation.
-  **Utilisez le réactif spécifié par notre société pour la décontamination au H₂O₂.** L'utilisation d'une solution de H₂O₂ différente peut provoquer une explosion ou entraîner une détérioration de l'incubateur.
-  Lors de la décontamination au H₂O₂, veillez à bien fermer les **portes intérieure et extérieure.** Ne pas le faire pourrait provoquer des fuites de gaz H₂O₂, pouvant être nocives pour la santé.
-  Pendant la décontamination au H₂O₂, **bouchez le trou d'accès avec le capuchon en silicone fourni.** Ne pas le faire pourrait provoquer des fuites de gaz H₂O₂, pouvant être nocives pour la santé.
-  **Utilisez systématiquement le cordon d'alimentation électrique volant fourni.** Tout autre cordon d'alimentation peut entraîner un risque d'électrocution ou provoquer un incendie.
-  Lors de l'utilisation du gaz CO₂/N₂ à des fins de contrôle, **assurez-vous qu'une aération adéquate est prévue.** L'utilisation de gaz CO₂ dans un petit espace restreint dépourvu d'aération adéquate peut entraîner un empoisonnement au gaz ou une carence en oxygène. De plus, lors de l'ouverture des portes de l'incubateur, évitez d'inhaler directement l'air de la chambre.
-  Lors du branchement du cylindre de gaz à l'incubateur, **confirmez le type de gaz. Confirmez que les connexions sont sûres et qu'il n'y aura pas de fuite de gaz. Veillez à appliquer la pression spécifiée.** L'utilisation d'un gaz ou d'une pression incorrecte peut provoquer une explosion, un incendie, un empoisonnement au gaz ou une carence en oxygène en raison d'une fuite de gaz.
-  **Installez l'incubateur dans un endroit disposant d'une aération adéquate.** Si une aération adéquate ne peut être assurée, installez un système d'alarme utilisant des densitomètres de CO₂ et d'O₂.
-  **Ne regardez pas directement la lampe UV.** La lumière UV est nocive pour les yeux.
-  Ne démarrez jamais une décontamination au H₂O₂ lorsque « Warning: UV Bulb Life » apparaît dans la zone d'affichage des messages. La dissolution par les UV n'est pas suffisante.
-  **N'actionnez pas la touche de déverrouillage pour déverrouiller la porte extérieure pendant la décontamination au H₂O₂ ou pendant la dissolution du gaz H₂O₂ par les UV.** Procéder de la sorte pourrait être nocif en raison d'une fuite de gaz H₂O₂.
-  **L'incubateur à CO₂ doit obligatoirement être désassemblé et mis au rebut par un personnel qualifié.** Si l'incubateur à CO₂ est laissé dans un endroit accessible à des personnes extérieures, il existe un risque d'accident imprévu (par ex. si des enfants se retrouvent enfermés à l'intérieur).



ATTENTION

-  Cet appareil doit être branché à un circuit dédié, protégé par un disjoncteur divisionnaire.
-  Utilisez une source d'alimentation électrique dédiée comme indiqué sur la plaque signalétique de l'appareil. L'utilisation d'une prise multiple peut générer une chaleur excessive et provoquer un incendie.
-  **Ne stockez jamais de substances corrosives, comme des acides ou des solutions alcalines,** dans cet appareil s'il n'est pas possible de fermer hermétiquement le récipient. Cela peut provoquer la corrosion des composants intérieurs ou des pièces électriques.
-  **Vérifiez les réglages lors d'une remise en service suite à une panne de courant ou une mise sur arrêt de l'interrupteur d'alimentation.** Les composants stockés peuvent être endommagés en raison de la modification des réglages.
-  **Faites attention de ne pas renverser l'appareil** pendant un déplacement afin d'éviter tous dommages et blessures.
-  Pour la sécurité du personnel de service, **préparez une liste de vérification de sécurité** (copier la dernière page) lorsque vous demandez une intervention de réparation ou d'entretien.
-  **Portez des gants en caoutchouc lorsque vous manipulez du réactif au H₂O₂.** Un contact direct avec le réactif au H₂O₂ peut causer une inflammation cutanée.
-  La décontamination au H₂O₂ ne peut être effectuée que pour la chambre et les éléments de la chambre répondant à des spécifications standard, et pour aucun autre objet.
-  **Procédez à une décontamination au H₂O₂ avec les éléments de la chambre disposés comme spécifié par notre société.** Les disposer d'une manière différente pourrait avoir pour conséquence une décontamination insuffisante.
-  Une fois la décontamination au H₂O₂ achevée, **enfilez des gants en caoutchouc et utilisez un chiffon non-tissé pour essuyer le fluide de H₂O₂ résiduel au fond de la chambre, tout objet ayant été contaminé, ainsi que le fond des conduits.**
-  **Ne grimpez pas sur l'incubateur ou ne posez aucun objet dessus.** En procédant de la sorte, vous risquez d'endommager l'incubateur ou de le renverser, ce qui pourrait provoquer des blessures.
-  **Portez des gants en caoutchouc lors des interventions d'entretien sur la chambre.** Ne pas porter de gants peut donner lieu à des coupures ou des égratignures sur des bords ou des angles tranchants.





ÉTIQUETTES SUR L'INCUBATEUR

Il est conseillé aux utilisateurs de lire attentivement les avertissements et les consignes d'attention figurant sur les autocollants situés aux endroits importants à l'intérieur et à l'extérieur de l'incubateur.

Danger potentiel	Type de symboles Avertissement / Attention Emplacement du danger	Étiquette Avertissement / Attention	Description du danger
Brûlures	Surface très chaude Ensemble de refroidissement et capot thermique		Évitez de toucher l'ensemble de refroidissement et le capot thermique qui peuvent atteindre de hautes températures et provoquer des brûlures.
Blessures corporelles	Lumière UV dangereuse Intérieur		La lampe UV s'allume en appuyant sur l'interrupteur de la porte. N'appuyez pas sur l'interrupteur de la porte : la lumière UV est dangereuse.
Blessures corporelles	Lumière UV dangereuse Intérieur		La lumière UV est dangereuse. N'allumez jamais la lampe UV sans le capot.
Blessures corporelles	Empoisonnement au gaz ou carence en oxygène Environnement		Lors de l'utilisation de gaz CO ₂ , assurez une aération adéquate . L'utilisation de gaz CO ₂ dans un petit espace restreint dépourvu d'aération adéquate peut entraîner un empoisonnement au gaz ou une carence en oxygène. De plus, lors de l'ouverture des portes de l'incubateur, évitez d'inhaler directement l'air de la chambre.
Blessures corporelles	Empoisonnement au gaz ou carence en oxygène Intérieur		Une pression excessive peut avoir pour conséquence que les lignes d'alimentation de gaz à l'intérieur de l'incubateur se desserrent, ce qui peut entraîner un empoisonnement au gaz ou une carence en oxygène en raison de la fuite de gaz.
Blessures corporelles	Risque d'électrocution. Capot supérieur		Ne retirez jamais ce capot. Seul un technicien qualifié est autorisé à retirer ce capot pour éviter une électrocution.

PICTOGRAMMES SUR L'INCUBATEUR

Les pictogrammes suivants sont apposés sur l'incubateur.

	Apposé sur les capots d'accès à des composants électriques haute tension pour prévenir tout risque d'électrocution. Seul un ingénieur ou un technicien de maintenance qualifié est habilité à ouvrir ces capots.
	Indique qu'il faut faire attention à la lumière ultraviolette (UV).
	Indique qu'il est impératif de faire attention. Pour plus d'informations, voir au chapitre Précautions à prendre pour une utilisation en toute sécurité.
	Indique une surface très chaude.
	Indique une mise à la terre.
	Indique qu'un interrupteur de mise en service est « SOUS TENSION » (ON).
○	Indique qu'un interrupteur de mise en service est « HORS TENSION » (OFF).

CONDITIONS ENVIRONNEMENTALES

Cet appareil est conçu pour fonctionner en toute sécurité dans les conditions suivantes (conformément à la norme CEI 61010-1) :

- Utilisation en intérieur
- Altitude jusqu'à 2 000 m
- Température ambiante de 5 °C à 40 °C
- Humidité relative maximale de 80 % pour une température inférieure à 31 °C avec déclassement linéaire à une humidité relative de 50 % à 40 °C
- Variations de la tension d'alimentation secteur jusqu'à ± 10 % de la tension nominale
- Surtensions transitoires pouvant atteindre les niveaux de SURTENSION DE CATÉGORIE II ;
- SURTENSIONS temporaires ayant lieu au niveau de l'alimentation secteur
- Degré de pollution en vigueur pour l'environnement prévu (DEGRÉ DE POLLUTION 2 dans la plupart des cas).

COMPOSANTS DE L'INCUBATEUR

Appareil

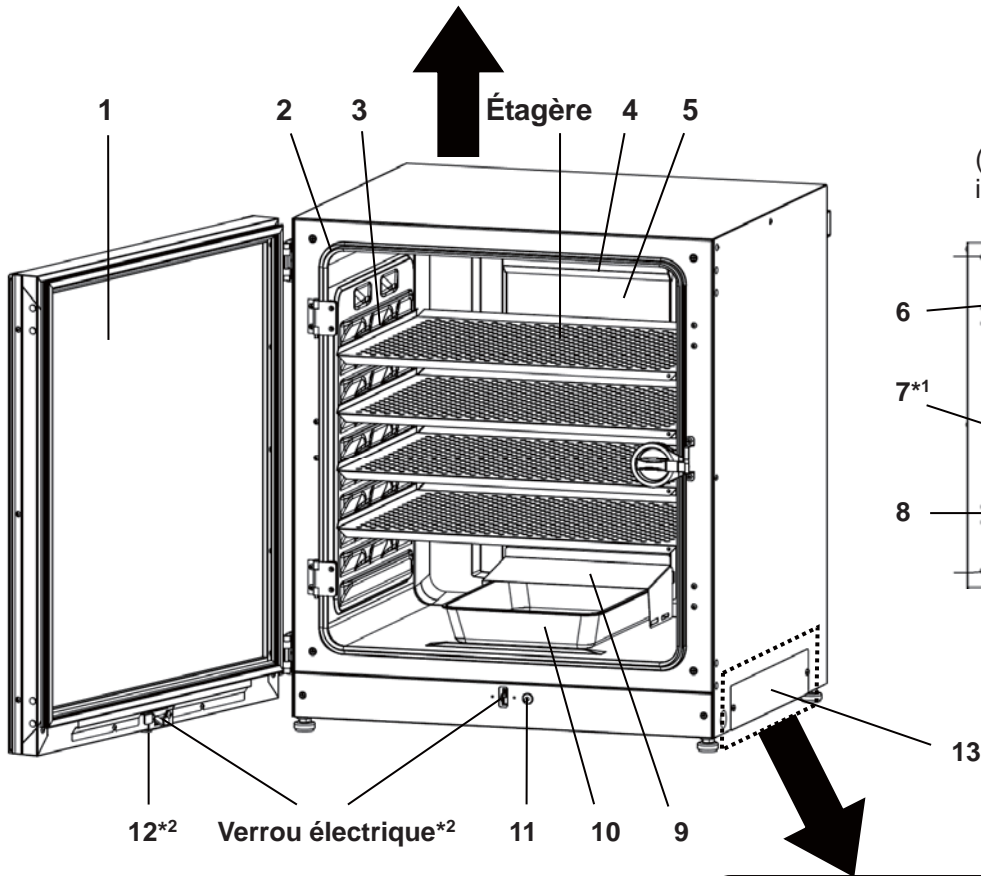
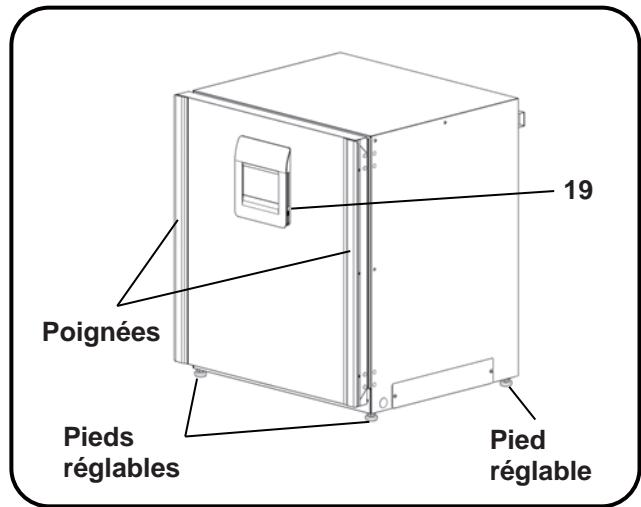
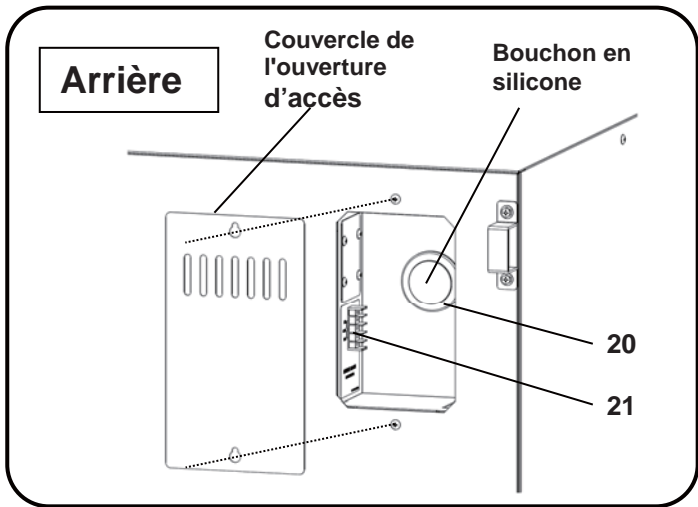

(lorsque certains éléments intérieurs sont retirés)

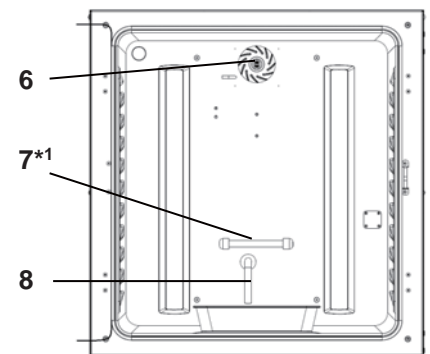

*1: MCO-230AICUV ou si un système UV MCO-170UVS en option est installé.

*2: Si un système de verrouillage électrique MCO-170EL en option est installé.

*3 : Type FG-7P ou FG-7PL.

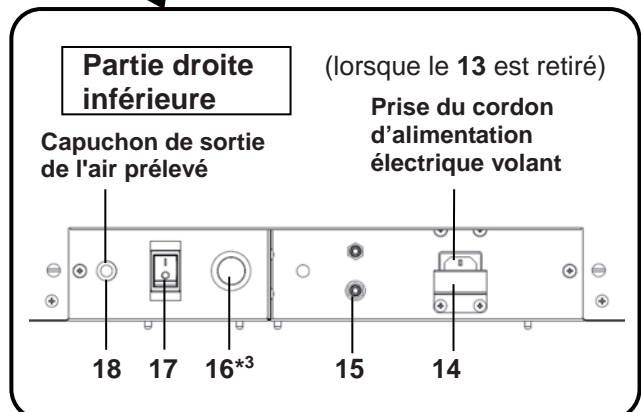

1. **Porte extérieure** : La porte extérieure est maintenue dans son cadre par le joint magnétique. Le chauffage de la porte-patio est installé dans le panneau de porte. L'ouverture de la porte est réversible. Pour inverser la charnière de porte de la gauche vers la droite ou vice versa, veuillez contacter notre représentant ou agent commercial.
2. **Porte intérieure** : La porte intérieure est en verre trempé. Ne soumettez pas le verre à des chocs excessifs.
3. **Encoches pour étagères** : Insérez l'étagère de sorte qu'elle s'adapte à la partie concave de la chambre.
4. **Capot du ventilateur (au-dessus du conduit)** : Sert d'entrée pour l'air circulant. Amovible.
5. **Conduit** Conduit de circulation de l'air. Amovible.
6. **Ventilateur (à l'intérieur du conduit)** : Le ventilateur est en résine polypropylène. Il peut être désinfecté dans un autoclave.
7. **Lampe UV *1** : Cette lampe UV ne dégage pas d'ozone. Pour son remplacement, veuillez contacter notre représentant ou agent commercial.
8. **Barre de contrôle de l'humidité** : Réduit automatiquement la condensation causée par l'environnement extérieur lorsque la porte est fréquemment ouverte et fermée. La barre de contrôle d'humidité a un effet bactéricide dû à sa surface plaquée. Cependant, il est recommandé de la remplacer tous les 5 à 6 ans pour maintenir cet effet (la durée de l'effet bactéricide varie en fonction de l'environnement).
9. **Capot du bac d'humidification** : Empêche la lumière UV d'entrer dans la chambre.
10. **Moule d'humidification** : Remplissez-le d'eau distillée stérile.
11. **Interrupteur de porte** : Détecte les ouvertures et fermetures de porte et stoppe le ventilateur et la vanne électromagnétique de CO₂ lorsque la porte est ouverte. L'ouverture de la porte désactive également la lampe UV*1.
12. **Trou de serrure*2** : Il est déverrouillé à l'aide de la clé de déverrouillage, lorsque la porte extérieure est verrouillée par le verrou électrique.
13. **Couvercle d'interrupteur** : Empêche l'appareil de s'éteindre en cas de pression accidentelle sur l'interrupteur de l'alimentation secteur.
14. **Plaque de protection du cordon d'alimentation électrique** : Empêche le cordon d'alimentation électrique de se détacher.
15. **Prise de raccordement A de la conduite de gaz CO₂** : Voir la page 20 pour la connexion au cylindre de gaz.
Remarque : si le changeur automatique de gaz MCO-21GC en option est installé, les deux prises A et B sont disponibles. Voir page 59.
16. **Starter à lueur*3** : Démarre l'incandescence de la lampe UV.
17. **Interrupteur de mise sous tension** : Il s'agit de l'interrupteur principal de l'incubateur (Marche « I », Arrêt « O »). Sert également de disjoncteur de surintensité.
18. **Sortie de l'air prélevé** : Fonctionne également comme une sortie de gaz interne. En mode normal, recouvrez cette sortie avec le capuchon de sortie de l'air prélevé.
19. **Port USB** : Insérez un dispositif de stockage USB pour exporter l'historique des opérations et des alarmes. Voir pages 40 à 44.
20. **Ouverture d'accès** : Placez les bouchons en silicone à l'extérieur et à l'intérieur de l'ouverture lorsque celle-ci n'est pas utilisée.
21. **Borne d'alarme à distance** : Envoie l'alarme à un point éloigné en se connectant à une unité d'alarme externe. Voir page 16.

COMPOSANTS DE L'INCUBATEUR

Écran tactile LCD

L'écran suivant (appelé « Top screen » ou écran principal) apparaîtra lorsque l'interrupteur d'alimentation est mis sous tension (ON).

Remarque : il faut environ 20 secondes pour que l'écran principal s'affiche. Pendant la mise en service, « Status: Gas sensor initializing » (Initialisation du capteur de gaz) apparaît dans la zone d'affichage des messages (13), et « --.- » s'affiche dans le champ de la densité de CO₂ actuelle (4).

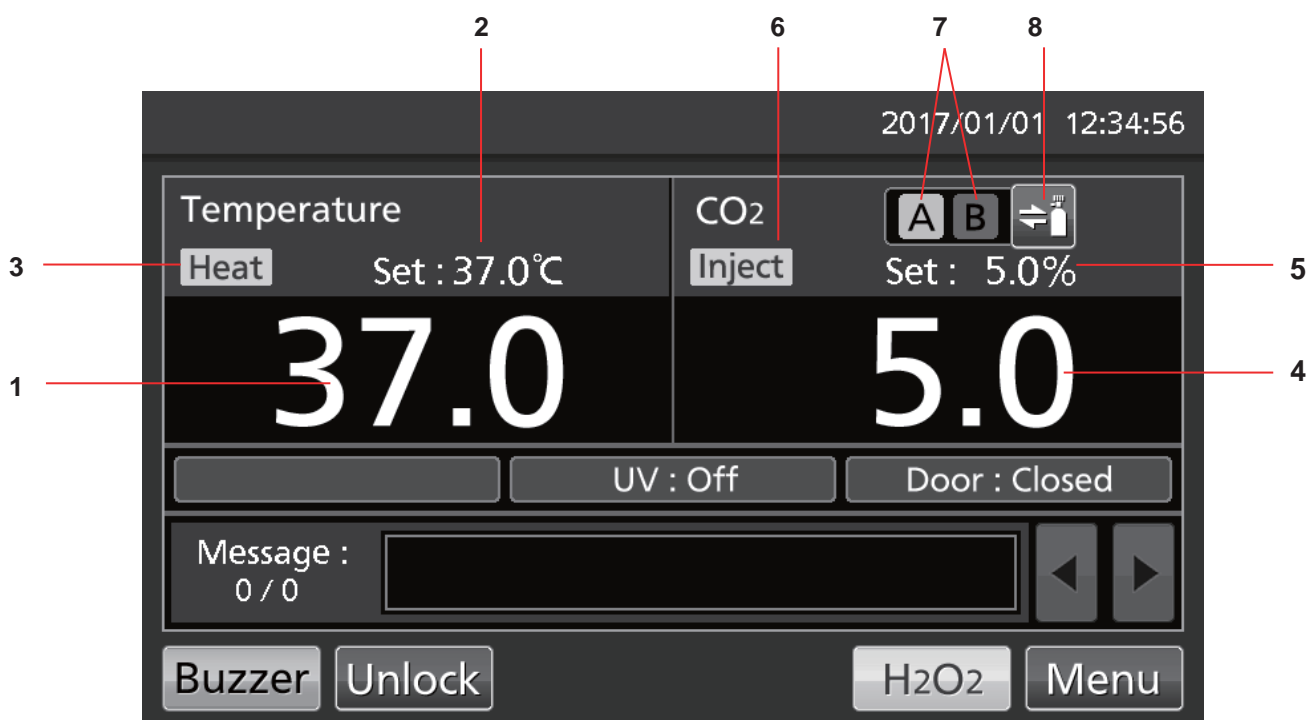

- 1. Zone d'affichage de la température actuelle**
Affiche la température actuelle de la chambre.
- 2. Zone d'affichage de la température réglée**
Affiche la température réglée de la chambre. Valeur par défaut : 37 °C
- 3. Voyant de chauffage**
Allumé lorsque le chauffage est en service.
- 4. Zone d'affichage de la densité actuelle de CO₂**
Densité actuelle de CO₂ dans la chambre. Rien n'est affiché lorsque la densité de CO₂ est réglée sur 0 %.
- 5. Zone d'affichage de la densité de CO₂ réglée**
Affiche la valeur réglée pour la densité de CO₂ dans la chambre. Valeur par défaut : 0 %.
- 6. Voyant d'injection de gaz CO₂**
Allumé lorsque du gaz CO₂ est en cours d'injection.
- 7. Voyant des conduites d'alimentation de gaz CO₂ A et B***
Affiche la conduite actuelle d'alimentation en gaz CO₂ (prises de raccordement de la conduite de gaz CO₂). Lorsque la fonction de changement de gaz CO₂ change le cylindre de CO₂ vide, le voyant de cylindre vide est affiché en vidéo inversée et clignote.
- 8. Touche de sélection de la conduite d'alimentation de gaz CO₂***
Cette touche sélectionne la conduite d'alimentation en gaz CO₂ A ou B (prise de raccordement A ou B de la conduite de gaz CO₂). Si un changeur automatique de gaz MCO-21GC en option est installé, la conduite d'alimentation en gaz CO₂ A/B se commutera automatiquement si le cylindre de gaz CO₂ est vide.

* S'affiche uniquement si le changeur automatique de gaz MCO-21GC (composant en option) est installé.

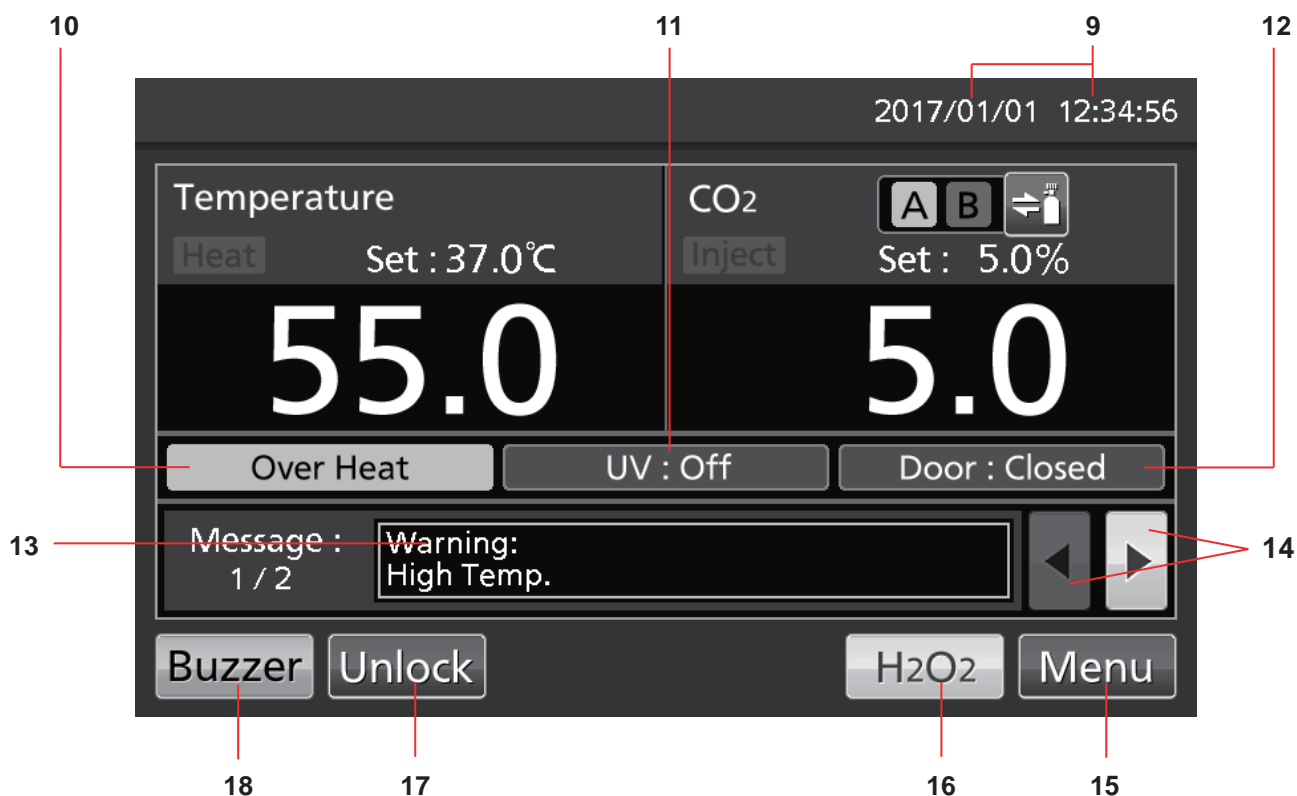

9. Zone d'affichage de la date / l'heure actuelle

La date et l'heure sont réglées lorsque l'incubateur est expédié depuis l'usine. Voir page 45 pour plus de détails.

10. Affichage de la surchauffe

L'alarme de limite supérieure de température est activée : « Over Heat » (Surchauffe) s'affiche alternativement en vidéo normale et inversée.

11. Affichage de l'état de la lampe UV

Lampe UV allumée : « UV : On » est affiché.
Lampe UV éteinte : « UV : Off » est affiché.

Remarque : S'affiche uniquement si l'ensemble système UV MCO-170UVS en option est installé sur le MCO-230AIC.

12. Affichage porte extérieure (ouverture/fermeture)

Ouverte : « Door : Open » s'affiche alternativement en vidéo normale et inversée.
Fermée : « Door : Closed » est affiché.
Verrouillée : « Door : Locked » est affiché.

13. Zone d'affichage des messages

Les alarmes, erreurs ou messages s'affichent lorsque survient une défaillance. Voir pages 64 à 66.

Remarque : s'il y a plusieurs erreurs, il s'affiche le nombre de message. Exemple : s'il y a deux erreurs, l'écran affiche « 1/2 ».

14. Touche de sélection des messages

S'il y a plusieurs alarmes / erreurs, il est possible de changer le message affiché.

15. Touche Menu

Pour accéder à l'écran du menu, appuyez sur cette touche. Voir page 29.

16. Touche H₂O₂

Cette touche lance la décontamination au H₂O₂. Voir page 50 – 54. Cette touche s'affiche si l'incubateur est équipé pour une décontamination au H₂O₂.

17. Touche de déverrouillage

Appuyez sur cette touche pour déverrouiller la porte extérieure lorsqu'elle est bloquée automatiquement par le verrou électrique. Voir page 57. Cette touche s'affiche si un système de verrouillage électrique MCO-170EL en option est installé et que la fonction de verrouillage automatique est activée (ON).

18. Touche avertisseur sonore (*Buzzer*)

Appuyez sur cette touche pour mettre l'avertisseur sonore en mode silencieux. Voir pages 36 et 64 à 66.

COMPOSANTS DE L'INCUBATEUR

Borne de l'alarme à distance

L'alarme de ce produit peut être transférée vers un emplacement décentralisé en connectant l'appareil d'alarme externe à la borne d'alarme à distance. Pour le comportement de la sortie d'alarme à distance, voir pages 64 à 66.

La borne de l'alarme à distance se trouve à l'arrière, dans la partie supérieure droite de l'appareil (voir figure ci-contre). L'alarme est envoyée depuis cette borne. La capacité de ce contact est de 30 VCC 2 A. Le tableau 1 présente le comportement de l'alarme à distance lorsque la touche Buzzer (avertisseur sonore) est actionnée.

Remarques :

- L'alarme de la porte ne fonctionne pas à distance. Voir pages 64 et 65.
- Le câblage de l'alarme à distance devra être effectué par un personnel de maintenance qualifié.



Tableau 1 : Comportement de l'alarme à distance lorsque l'on actionne presse sur la touche Buzzer (avertisseur sonore)

Réglage de l'alarme à distance (Voir pages 35 à 36)	Borne de connexion	État normal	État anormal (y compris dans les cas de coupure d'électricité et de débranchement de la prise d'alimentation électrique)	
			Lorsque la touche Buzzer (avertisseur sonore) est actionnée	
ON : Le réglage de l'alarme à distance n'est pas relié à la touche Buzzer (avertisseur sonore) (l'alarme à distance est annulée).	COM.-N.C.	Fermé	Ouvert	Ouvert (conservation de l'état anormal)*
	COM.-N.O.	Ouvert	Fermé	Fermé (conservation de l'état anormal)*
OFF Le réglage de l'alarme à distance est relié à la touche Buzzer (avertisseur sonore) (l'alarme à distance n'est pas annulée).	COM.-N.C.	Fermé	Ouvert	Fermé (retour à l'état normal)
	COM.-N.O.	Ouvert	Fermé	Ouvert (retour à l'état normal)

* Dans le cas des erreurs Err01 (cylindre de CO₂ vide), Err11 et Err12 (erreur du capteur de CO₂), l'état revient à la normale.

Utilisez un fil blindé et torsadé pour réaliser la connexion.
Type : UL 2343, UL 2448, UL 2464, UL 2552, UL2623.
Longueur : 30 m maxi.

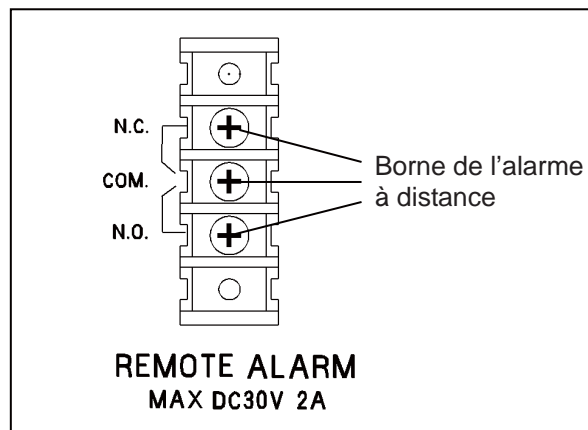
INSTALLATION

Lieu de l'installation

Afin d'assurer un fonctionnement correct, installez l'incubateur dans un endroit réunissant les conditions suivantes (voir aussi le chapitre Précautions à prendre pour une utilisation en toute sécurité pages 5 à 9) :

- **Installer dans un environnement avec de l'air normal.**
- **Ne pas exposer aux rayons du soleil.**
- **Ne pas installer à proximité de sources de chaleur importantes telles que chauffages, chaudières, fours ou autoclaves.**
- **Vérifier que la température ambiante est inférieure d'au moins 5 °C à la température réglée.**
- **Ne pas laisser la température ambiante augmenter de manière excessive.**
- **Installer dans un site avec une humidité relative de 80% R.H. ou moins.**
- **Ne pas exposer à des gaz inflammables ou corrosifs.**
- **Ne pas installer là où des objets risquent de tomber sur l'incubateur.**

INSTALLATION

Installation

1. Retrait du ruban d'emballage et nettoyage de l'appareil

Retirez toutes les rubans de fixation des portes et les éléments intérieurs. Ouvrez les portes pour assurer la ventilation. Si les panneaux extérieurs sont sales, essuyez-les avec un chiffon imbibé de détergent neutre dilué (un détergent non dilué risque d'endommager les composants en plastique. Pour la dilution, voir les instructions sur le détergent).

Essuyez les restes de détergent avec un chiffon humide, puis essuyez toute trace d'humidité.

Remarque : enlevez l'attache-câble autour du cordon d'alimentation pour éviter la corrosion de la gaine du cordon.

2. Réglage du bac d'humidification et du couvercle du bac d'humidification (Fig. 1)

3. Installez 4 étagères (Fig. 2)

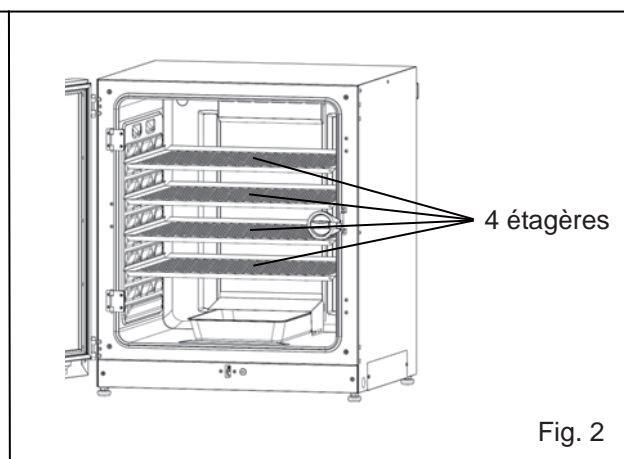
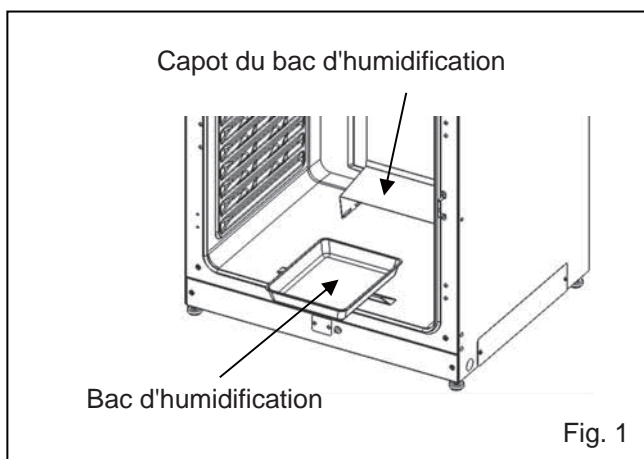

4. Ajustement des pieds de nivellement

Ajustez les pieds de nivellement en les tournant dans le sens contraire des aiguilles d'une montre jusqu'à ce que l'incubateur soit à niveau (Fig. 3).

Remarque : l'incubation sur une étagère inclinée peut avoir un effet néfaste sur la culture.

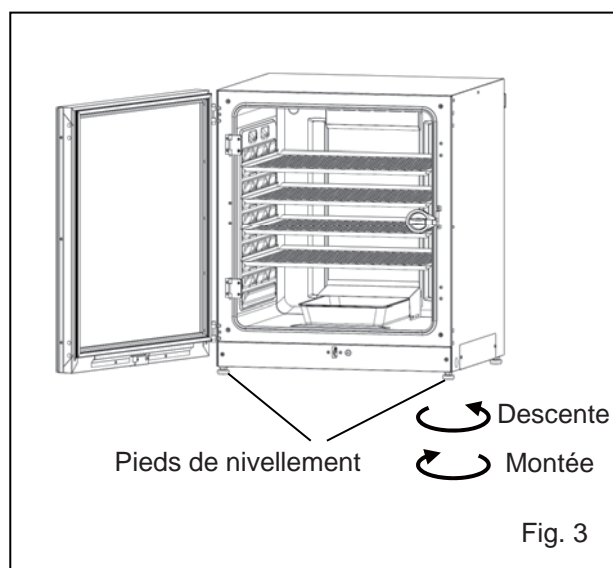

5. Liaison de l'incubateur à la terre

Reliez l'incubateur à la terre pendant l'installation pour éviter tout risque d'électrocution. S'il n'y a pas de fil de terre à cet endroit, consultez un technicien qualifié.

- **Lorsqu'une liaison à la terre doit être installée**

Si une prise à 3 broches avec liaison à la terre n'est pas disponible, il faudra installer une liaison à la terre. Consultez un technicien qualifié.

- **Installation d'un disjoncteur de défaut à la terre**

Si vous devez utiliser l'incubateur dans un endroit humide, il est recommandé d'installer un disjoncteur de défaut à la terre dans le circuit d'alimentation (alimentation de l'incubateur). Confiez l'installation du disjoncteur à un technicien qualifié.

- **Double empilement**

Pour empiler les incubateurs en toute sécurité, reportez-vous à la procédure fournie avec le support à double empilement MCO-170PS en option ou la plaque d'empilement MCO-230SB.

Remarque : deux crochets sont fixés en haut, à l'arrière de l'incubateur. Lors de l'empilage des incubateurs, fixez l'incubateur supérieur au mur avec ces crochets et un câble ou une chaîne (Fig. 4).

Remarque : Lors de l'empilement des incubateurs sur notre incubateur à CO₂ ou tout autre incubateur à O₂/CO₂, utilisez la plaque d'empilement MCO-230SB. Voir les tableaux 11 et 12, page 70.

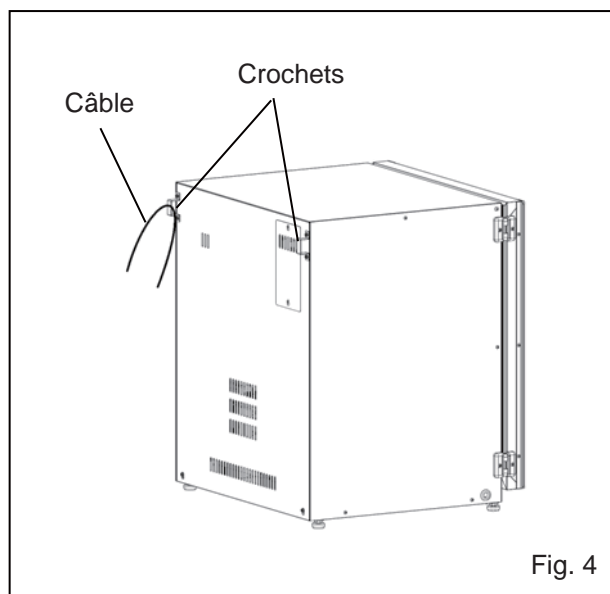

Fig. 4

- **Lorsque l'incubateur n'est pas utilisé**

Videz l'eau du bac d'humidification et éliminez l'humidité de la chambre. Vérifiez que la chambre est complètement sèche avant de fermer les portes. Si cette consigne n'est pas respectée, il existe un risque de détérioration.

- **Avant de déplacer l'incubateur**

Avant de déplacer l'incubateur, videz l'eau du bac d'humidification, débranchez la prise d'alimentation de la prise murale et vérifiez que le cordon d'alimentation ne sera pas endommagé. Si cette consigne n'est pas respectée, il existe un risque d'électrocution ou d'incendie.

- **Si la clé se trouve dans la serrure de la porte**

Retirez la clé de la serrure de la porte et conservez-la dans un endroit sûr. Notez le symbole de la clé et son numéro au cas où vous la perdriez. Pour retirer la clé du verrou de porte, ouvrez la porte extérieure et tournez la clé dans le sens de verrouillage. Retirez la clé et fermez la porte.

Remarque : la porte extérieure ne peut être verrouillée à l'aide de la touche de déverrouillage que si la porte extérieure est ouverte. Si vous essayez de tourner la clé de déverrouillage lorsque la porte extérieure est fermée, vous risquez d'endommager le système de verrouillage électrique.

INSTALLATION

Branchement d'un cylindre de CO₂

Avant de brancher un cylindre de CO₂, lisez attentivement les précautions à prendre pour une utilisation en toute sécurité aux pages 5 à 9.

1. Préparez un cylindre de gaz CO₂ et montez un régulateur de gaz MCO-010R en option.

Remarques :

- Utilisez un cylindre de CO₂ liquéfié (pureté minimale de 99,5 %). Le type siphon (tube plongeur) ne peut pas être utilisé.
 - Si le régulateur MCO-010R n'est pas disponible, installez un régulateur de gaz à 25 MPa(G) (250 kgf/cm²(G), 3600 psi(G)) pour le côté primaire, et 0,25 MPa(G) (2,5 kgf/cm²(G), 36 psi(G)) pour le côté secondaire.
2. À l'aide du flexible à gaz fourni, reliez la prise de raccordement A de la conduite de gaz CO₂ au régulateur de gaz du cylindre de CO₂.

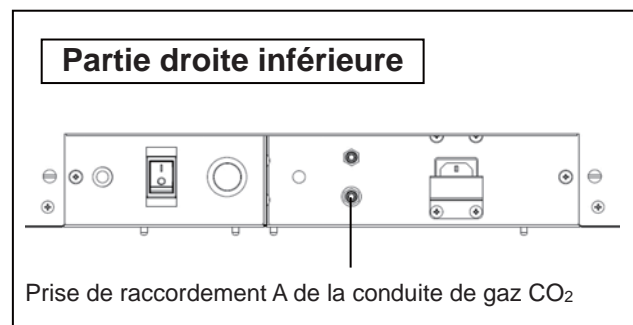

Remarques :

- En utilisant les deux bandes tubulaires fournis, branchez le flexible à gaz et serrez-le à fond pour l'empêcher de se détacher.
 - Vérifiez que le flexible n'est pas plié.
 - Si le CO₂ gazeux est fourni à plusieurs incubateurs à CO₂ depuis un seul cylindre de CO₂, un dépôt solide se formera dans le régulateur de gaz. La vanne de sécurité du régulateur de gaz s'activera, ce qui peut causer une détonation.
3. Après avoir branché le flexible à gaz, vérifiez l'absence de fuite (par ex. à l'aide d'un vaporisateur de détection des fuites de gaz).

4. Réglez le gaz CO₂ du côté secondaire entre 0,03 MPa(G) et 0,1 MPa(G) (0,3 kgf/cm²(G) – 1 kgf/cm²(G), 4,4 psi(G) – 14,5 psi(G)) pour l'injection de gaz.

Pression recommandée : 0,03 MPa(G) (0,3 kgf/cm²(G), 4,4 psi(G)).

Remarque : lorsque la pression augmente, la densité du CO₂ augmente également. Une pression excessive peut entraîner le desserrement des conduites d'alimentation de gaz à l'intérieur de l'incubateur : cela peut entraîner un empoisonnement au gaz ou une carence en oxygène en raison de la fuite de gaz. Si des conduites de gaz se desserrent, l'incubateur doit être réparé.

5. Lorsqu'il ne reste plus de gaz CO₂ et que l'alarme de gaz CO₂ vide est déclenchée, remplacez le cylindre de gaz vide.

Remarque : si le changeur automatique MCO-21GC en option est installé, il permute la conduite d'alimentation de CO₂ automatiquement vers l'autre. Voir pages 59 à 60.

Remarque : les conduites de gaz raccordées à l'incubateur se dégraderont avec le temps. Si vous constatez une détérioration ou des anomalies pendant l'inspection, remplacez immédiatement les conduites.

AVANT L'UTILISATION

Méthode de nettoyage initial

Avant d'utiliser l'incubateur pour la première fois, nettoyez soigneusement la saleté (résidus de bande, lubrifiant, etc.) de la chambre et les éléments intérieurs.

Une chambre propre en permanence est essentielle pour une utilisation efficace. Nettoyez la chambre et tous les éléments intérieurs au moins une fois par mois. Procédez comme suit pour nettoyer correctement l'incubateur. Si ces mesures ne suffisent pas pour éliminer les saletés, veuillez contacter notre représentant ou agent commercial.

1. Retirez les éléments intérieurs, en vous référant à la section « Retrait des éléments intérieurs » aux pages 22 à 23.
2. Nettoyez les éléments intérieurs, les parois intérieures de la chambre et les joints intérieurs de la porte avec un chiffon ou une éponge imbibés de détergent neutre, dilué à 5% ou moins (Fig. 1). Un détergent non dilué peut endommager les pièces en plastique. Pour la dilution, voir les instructions sur le détergent.

ATTENTION

N'utilisez pas de détergents ou de solutions antiseptiques contenant de l'acide, des alcalis ou du chlore. Cela peut provoquer une décoloration, une corrosion, ou de la rouille.

Veillez à éviter tout contact du détergent dilué ou de l'eau avec le capteur de température, la prise d'injection de CO₂ gazeux, l'orifice d'admission de l'air prélevé, le palier de l'arbre du moteur du ventilateur et la sortie de l'air prélevé (repérée dans la Fig. 2 par ). En outre, ne lavez pas le capteur de température et la lampe UV avec du détergent. Cela peut entraîner un dysfonctionnement.

3. Trempez un morceau de gaze ou un chiffon non tissé dans de l'eau distillée, essorez-le et essuyez soigneusement le détergent résiduel.
4. Lavez les deux bouchons en silicone de l'ouverture d'accès et le ventilateur avec le détergent ; rincez-les avec de l'eau distillée, puis passez-les à l'autoclave pour stérilisation (121 °C, 20 minutes).
5. Essuyez soigneusement les parois intérieures et les éléments intérieurs avec un chiffon non tissé imbibé d'alcool pour la désinfection. Faites attention de ne pas laisser de résidus d'alcool.
6. Remettez les éléments intérieurs bien en place dans le respect des instructions du paragraphe « Installation des éléments intérieurs », page 24.

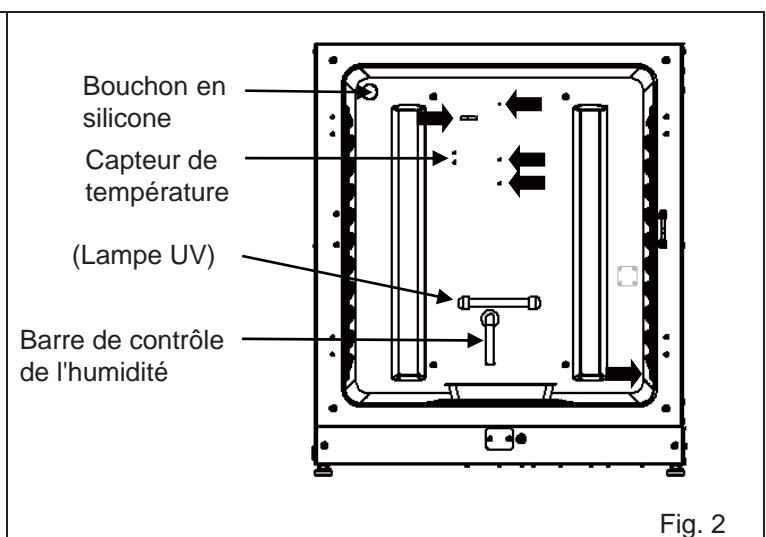
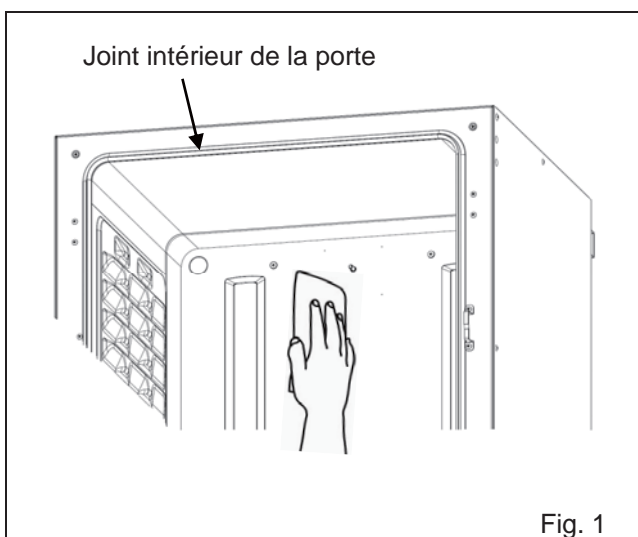

AVANT L'UTILISATION

Retrait des éléments intérieurs

Remplacez toujours les éléments intérieurs après le nettoyage pour assurer un fonctionnement efficace. Veiller à ne pas endommager la lampe UV dans le conduit (MCO-230AICUV ou si un système UV MCO-170UVS en option est installé).

1. Coupez l'alimentation électrique (OFF) de l'incubateur.

2. Ouvrez les portes intérieure et extérieure et retirez toutes les étagères (Fig. 1).

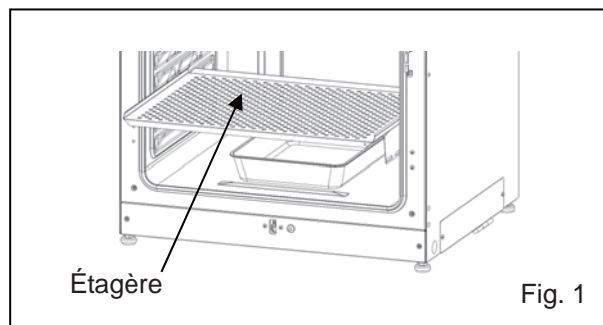

3. Retirez le bac d'humidification (Fig. 2).

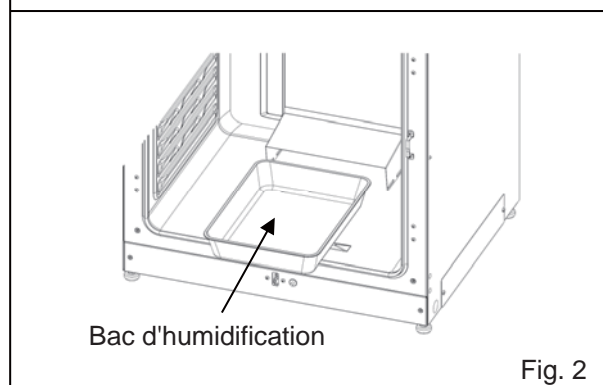

4. Retirez le capot du bac d'humidification (Fig. 3).

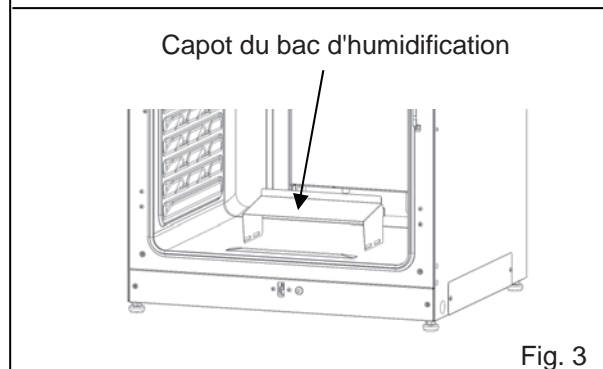

5. Retirez le capot du ventilateur (Fig. 4).

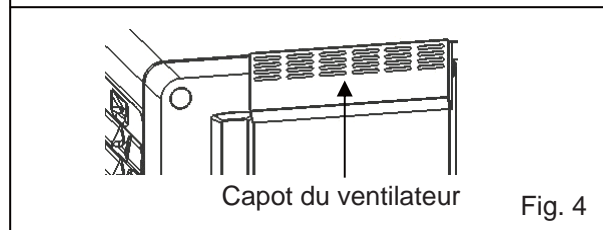

6. Desserrez les vis à l'arrière et sortez la conduite en la levant (Fig. 5).

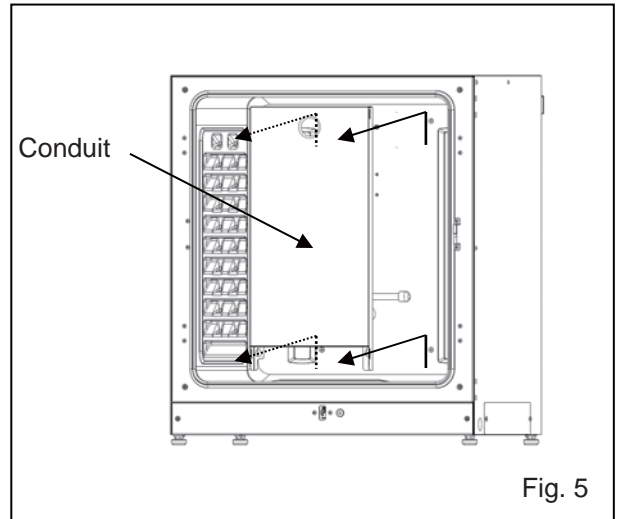

7. Déposez le ventilateur (Fig. 6).

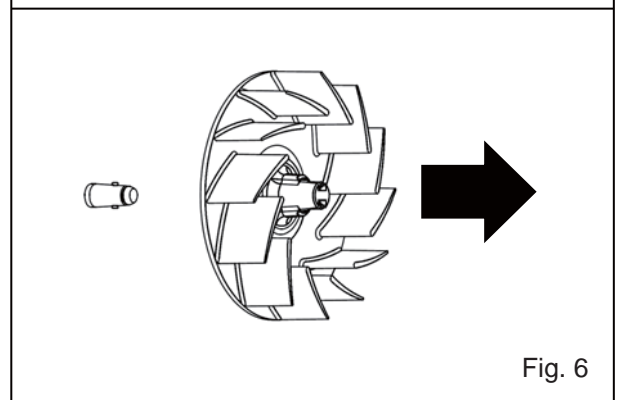

8. Retirez les bouchons en silicone de l'ouverture d'accès depuis l'intérieur (Fig. 7) et l'extérieur (Fig. 8).

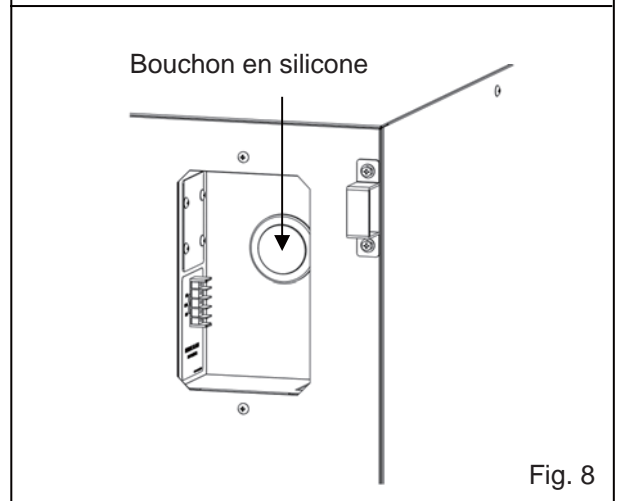
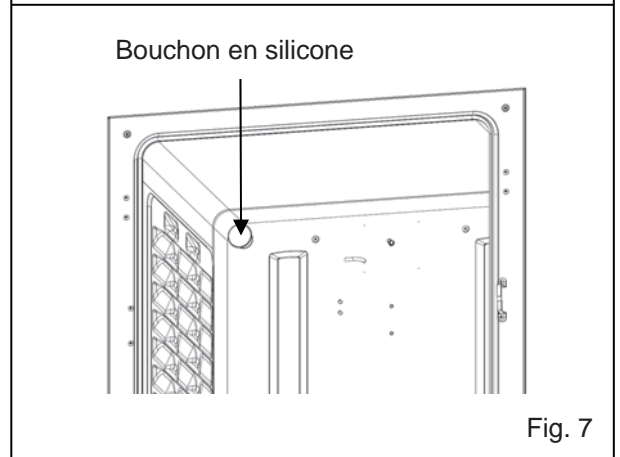

AVANT L'UTILISATION

Installation des éléments intérieurs

Pour réinstaller tous les éléments, répétez cette procédure dans le sens inverse, en commençant par l'étape 8 décrite à la page 23.

Remarque : Lors de l'installation du ventilateur, fixez-le bien à l'arbre du moteur. Tournez et tirez délicatement le ventilateur à la main afin de vérifier qu'il ne touche pas le panneau arrière, et qu'il est correctement fixé (Fig. 1).

⚠ ATTENTION

Si le ventilateur n'est pas complètement enfoncé, il ne sera pas possible d'atteindre la vitesse prévue, ce qui pourra entraîner un échec de la culture ou une décontamination insuffisante.

Remarque : pour installer le conduit, vérifiez que quatre vis sont correctement insérées dans les quatre trous du conduit (Fig. 2).

⚠ ATTENTION

Si le conduit n'est pas fermement fixé, il ne sera pas possible d'atteindre la vitesse prévue ce qui pourra entraîner un échec de la culture ou une décontamination insuffisante..

Remarque : lorsque vous installez le capot du ventilateur, alignez le long trou de la conduite avec la projection du capot du ventilateur, et poussez jusqu'à ce qu'il s'enclenche (Fig. 3). Procédez de la même manière pour le capot du bac d'humidification.

Vérifiez qu'il n'y a pas d'espace au fond du capot du ventilateur après l'avoir installé. Si le capot du ventilateur n'est pas correctement installé, il peut en résulter une altération de la température de la chambre.

⚠ ATTENTION

Si le capot du ventilateur n'est pas solidement fixé, il ne sera pas possible d'atteindre la vitesse prévue, ce qui peut entraîner un échec de la culture.

Remarque : positionnez l'étagère avec le bord incliné vers le bas en avant (Fig. 4).

- ① Positionnez le trou du centre du ventilateur sur la projection de l'arbre du moteur. Poussez-le à fond.

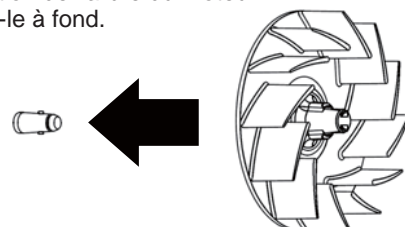

- ② Tournez délicatement à la main le ventilateur pour vérifier qu'il ne touche pas le panneau arrière.
- ③ Tirez délicatement le ventilateur à la main afin de vérifier qu'il est correctement installé.

Fig. 1

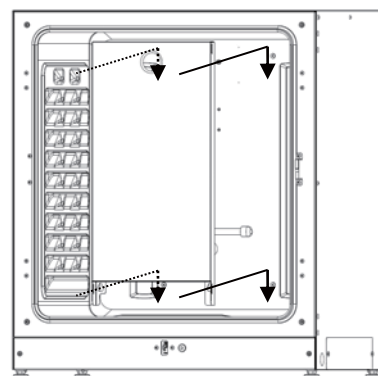
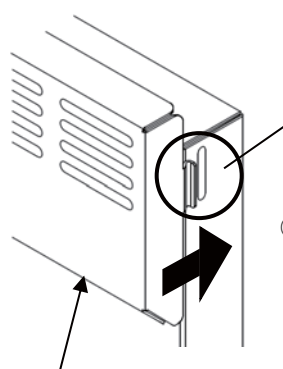

Fig. 2



- ① Ajustez la position et insérez.

- ② Vérifiez le sens de la position de fixation comme indiqué.

- ③ Vérifiez qu'il n'y a aucun espace au fond du capot du ventilateur.

Fig. 3

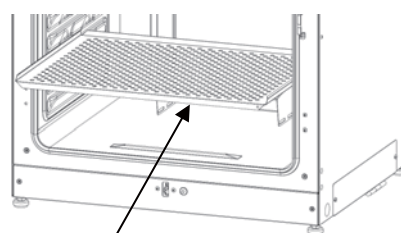

Incliné vers le bas

Fig. 4

Remplissage du bac d'humidification

Procédez comme suit pour remplir d'eau le bac d'humidification ou pour y remplacer l'eau.

1. Retirez le bac d'humidification (Fig. 1).
2. Jetez l'eau résiduelle et nettoyez le bac d'humidification avec un détergent dilué. Rincez-le ensuite complètement avec de l'eau distillée et essuyez-le avec de l'alcool pour le désinfecter.
3. Essuyez toute trace d'humidité présente au fond de la chambre.
4. Remplacez le bac d'humidification dans la chambre et remplissez-le avec de l'eau distillée stérile (env. 1,5 L, préchauffée à 37 °C) (Fig. 2).

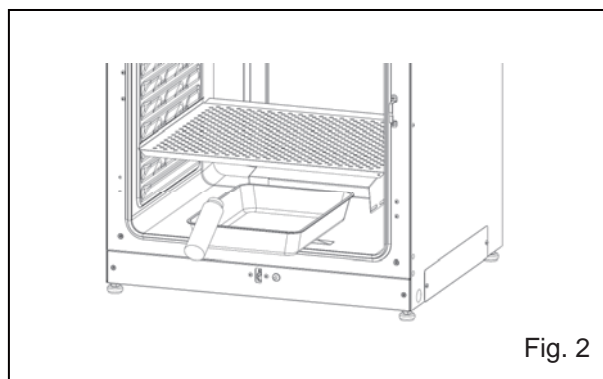
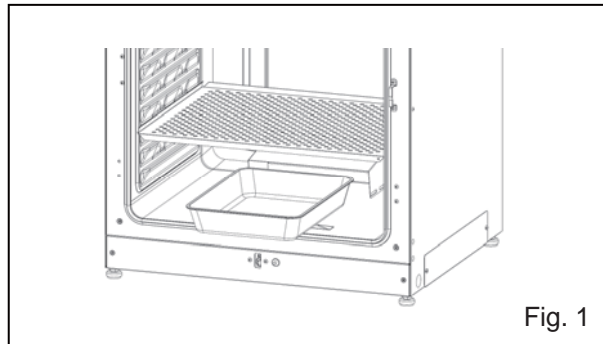

Remarques :

- L'utilisation sans eau d'humidification peut augmenter temporairement la température de la chambre au-delà de la température réglée.
 - Préchauffez l'eau à 37 °C. L'ajout d'eau fraîche abaisse la température et l'humidité de la chambre.
 - Installez le bac d'humidification dans le sens longitudinal avec son côté plus court placé à l'arrière.
 - Remplissez rapidement le bac d'humidification avec de l'eau lorsque le volume d'eau diminue.
 - Le mélange de tout réactif dans l'eau d'humidification peut avoir un effet néfaste sur la culture. N'ajoutez aucun réactif à l'eau lorsque vous utilisez la lampe UV, car la lumière UV peut causer la détérioration du mélange.
5. Placez le bac d'humidification avec le côté intérieur affleurant à l'arrière et fermez les portes intérieure et extérieure.

Remarque : la barre de contrôle de l'humidité située dans le conduit maintient une température basse, et l'humidité intérieure se condense à nouveau. Faites glisser le bac d'humidification vers le bas sous la barre de contrôle d'humidité, sinon les gouttelettes d'eau recondensées tomberont directement au fond de la chambre formant une flaque. Lorsque l'eau accumulée s'évapore, elle peut laisser une trace blanche sur le fond. Il ne s'agit pas d'un dysfonctionnement. Essuyez-la avec un morceau de gaze ou un chiffon non tissé imbibé d'alcool. S'il est impossible d'éliminer cette trace, frottez-la avec une crème nettoyante.

POUR UNE CULTURE OPTIMALE

Précautions pour les cultures

- **Laissez de l'espace entre chaque récipient de culture.**

Laissez toujours de l'espace pour la ventilation entre les récipients des cultures (boîtes de Pétri, flacons, etc.). Un espacement incorrect peut entraîner une répartition irrégulière de la température et de la densité du CO₂.

- **Ne placez pas de matières dangereuses dans la chambre.**

Ne placez jamais d'échantillons dégageant des gaz acides, alcalins ou corrosifs dans la chambre. Le faire peut causer des dommages dus à une décoloration ou à la corrosion.

- **Fermez la porte intérieure.**

Fermez toujours bien la porte intérieure avant de fermer la porte extérieure. Si vous ne le faites, le fonctionnement sera perturbé, même si la porte extérieure est fermée.

- **Ouvrez et fermez les portes doucement.**

La fermeture brutale des portes peut causer le déversement du milieu de culture, une fermeture incomplète, ou endommager le joint. Avant d'ouvrir la porte intérieure, vérifiez à travers la vitre que la lampe à UV est bien ÉTEINTE (si le MCO-230AICUV ou le MCO-170UVS en option est installé).

- **Fermez la porte extérieure avec précaution.**

Utilisez la poignée pour fermer la porte extérieure. Vous risquez sinon de vous blesser en vous coinçant les doigts dans la porte. Ne vous appuyez pas sur la porte extérieure. Vous risqueriez de vous blesser si la porte se détachait ou l'incubateur se renversait. Cela peut également provoquer une fuite ou une électrocution.

- **Faites attention à l'intérieur de la porte extérieure.**

L'intérieur de la porte extérieure peut devenir très chaud.

- **Évitez de forcer sur la porte intérieure.**

Ne le heurtez pas avec des objets tranchants, et ne le soumettez pas à une forte pression. Cela risquerait de la casser et de provoquer des blessures.

- **Vérifiez la cause de tout déclenchement de l'avertisseur sonore.**

Si l'avertisseur sonore se déclenche alors que l'incubateur est en cours d'utilisation, vérifiez immédiatement la cause de l'alarme. Pour les détails sur les causes du déclenchement d'une alarme, voir pages 64 à 66.

- **Déclenchement d'un agitateur orbital**

Si les incubateurs sont empilés, le déclenchement d'un agitateur orbital dans la chambre de l'incubateur au CO₂ peut se répercuter négativement sur l'autre incubateur.

Prévention des contaminations

Pour empêcher une contamination de la chambre, choisissez un site d'installation adapté.

- **Évitez les endroits où la température ou l'humidité** est élevée et où l'air peut contenir plus de micro-organismes.
- **Ne placez pas l'incubateur à proximité de portes, de climatiseurs, de ventilateurs, etc.**, où les courants d'air et le passage de personnes peuvent augmenter le risque que des micro-organismes pénètrent dans la chambre.
- **Si possible, utilisez une salle blanche.**
- **Utilisez des récipients propres.** Les récipients sales sont la principale cause de contamination des cultures. Faites attention de ne pas salir les récipients ou les étagères lorsque vous les rentrez ou les sortez de l'incubateur.
- **Maintenez la chambre propre.** Essuyez toutes traces de doigts. Si de l'eau du bac d'humidification se renverse, ou si les portes restent ouvertes pendant longtemps, il peut se former de la condensation sur l'intérieur des portes. Essuyez la condensation avec un morceau de gaze stérile sec. Nettoyez et désinfectez en particulier la chambre si le milieu de culture s'est renversé.
- **Utiliser de l'eau stérile distillée dans le bac d'humidification.** N'utilisez pas d'eau ultra pure : cela risque de causer l'apparition de particules rouges similaires à de la rouille dans le bac d'humidification. Nettoyez le bac d'humidification une fois par mois.
- **Maintenez l'incubateur loin des courants d'air directs provenant de climatiseurs ou de ventilateurs.** Les courants d'air frais provenant d'un climatiseur peuvent provoquer de la condensation et entraîner des contaminations.

UTILISATION CORRECTE

Procédez comme suit pour essayer ou utiliser réellement l'incubateur.

1. Installez correctement l'incubateur. Voir pages 17 à 20.
2. Retirez les matériaux d'emballage de la chambre, ainsi que les éléments intérieurs. Nettoyez et désinfectez la chambre et tous les éléments intérieurs. Voir page 21.
3. Versez env. 1,5 L d'eau stérile distillée dans le bac d'humidification (voir page 25).
4. Branchez le cordon d'alimentation électrique volant à la prise située au bas du côté droit.

Remarque : deux cordons d'alimentation électrique volants sont fournis.



5. Branchez le cordon d'alimentation électrique volant à la prise.
 6. Actionnez l'interrupteur (ON) en bas sur le côté droit de l'incubateur.
 7. Pour le modèle MCO-230AICUV ou si système UV MCO-170UVS en option est installé, réglez la fréquence de l'alimentation électrique sur le panneau tactile LCD (voir page 48).
- Le cordon d'alimentation électrique volant fourni ne convient que pour ce produit. Ne l'utilisez jamais sur un autre produit.

UTILISATION DE BASE AVEC L'ÉCRAN TACTILE LCD

Utilisation de la touche Menu

Appuyez sur la touche Menu située dans le coin inférieur droit de l'écran principal (Top) pour afficher l'écran **Menu**.

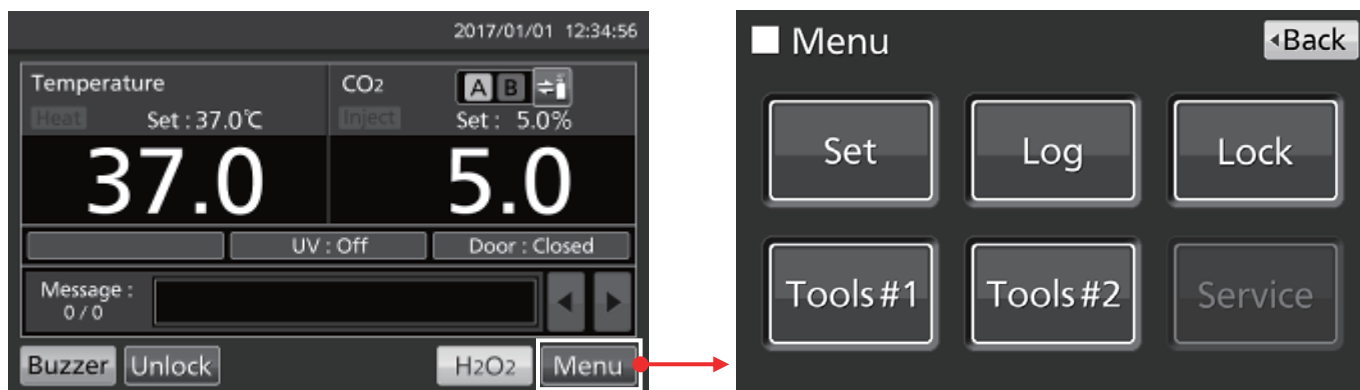

Depuis l'écran de menu, les options suivantes sont disponibles :

- Appuyez sur « Set » (Régler) pour afficher l'écran **Stand-by Setting** (Réglage de veille). Utilisez cette option pour configurer la température, la densité du CO₂ et l'alarme de limite supérieure de température (page 33).
- Appuyez sur « Log » (Historiques) pour afficher l'écran **Log**. Utilisez cet option pour afficher les graphiques des historiques, exporter des historiques, configurer les intervalles des historiques et l'ID unique (pages 37 à 44).
- Appuyez sur « Lock » pour afficher l'écran **Lock**. Utilisez cette option pour configurer le verrouillage des touches (page 34), l'ID utilisateur, le mot de passe et le verrouillage automatique en option (pages 55 à 58).
- Appuyez sur « Tools #1 » pour afficher l'écran d'outils **Tools #1**. Utilisez cette option pour configurer les alarmes (pages 35 et 36), régler et utiliser la lampe UV en option (pages 47 à 49) et étalonner la densité de CO₂ (pages 62 et 63).
- Appuyez sur « Tools #2 » pour afficher l'écran d'outils **Tools #2**. Utilisez cette option pour configurer la date, l'heure, la luminosité et le mode veille (pages 45 et 46).

Remarques :

- La touche **Service** est réservée uniquement aux techniciens qualifiés.
- D'autres fonctions (par ex. changement de la conduite d'alimentation en gaz et décontamination au H₂O₂) sont exécutées directement dans l'écran principal (Top).

Pour naviguer à partir de n'importe lequel des écrans consultés depuis l'écran de menu, appuyez sur « Top » pour revenir à l'écran principal, ou « Back » (Retour) pour revenir à l'écran précédent.

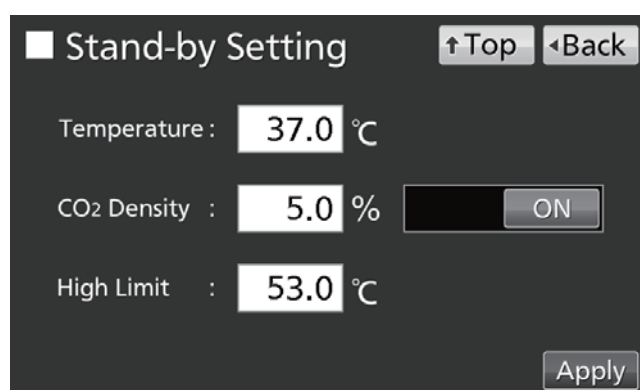

UTILISATION DE BASE AVEC L'ÉCRAN TACTILE LCD

Remarque :

À l'écran Tools #1, une pression par erreur sur la touche « Temp./ Gas Calibration » peut faire s'afficher l'écran d'étalonnage de la température et du gaz.

Si cet écran est affiché, appuyez sur « Back » (Retour) ou « Top » (principal).

La modification des réglages dans cet écran peut entraîner l'affichage de valeurs inexactes de la température ou de la densité de CO₂.

The screenshot shows a 'Temp/Gas Calibration' screen with the following settings and controls:

	PV		Volt		
Temp Span	0.0	37.0		0.5	Cal
CO ₂ Zero	0.1	0.1	4.00	500	Cal
CO ₂ Span		0.1	4.00	500	Cal
CO ₂ Ref			4.00	385	
CO ₂ Gas			4.00	246	

Navigation buttons: ↑ Top, ← Back

Entrée de valeurs numériques dans la fenêtre de saisie

Chaque fenêtre de l'écran tactile LCD peut nécessiter l'entrée de valeurs numériques dans le champ correspondant.

1. Si vous appuyez sur un champ de saisie numérique, la fenêtre de saisie s'affiche.

Champ de saisie numérique

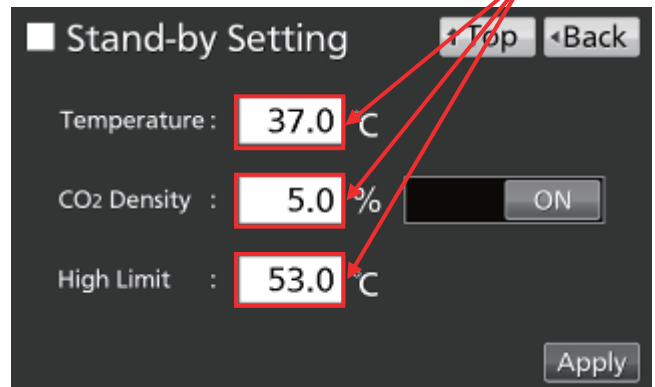

2. Appuyez sur une touche numérique ou utilisez les touches fléchées vers le haut et vers le bas (▲/▼) pour saisir une valeur numérique. Appuyez sur « OK ».

Fenêtre de saisie

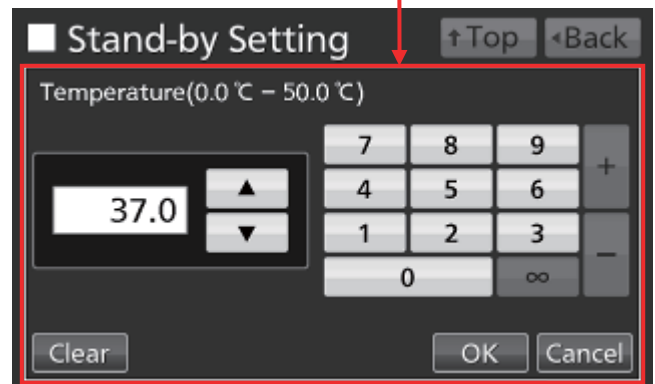

Remarque : dans certains cas, les touches fléchées vers le haut et vers le bas ne s'affichent pas.



Remarque : lorsque la fenêtre de saisie est ouverte, il n'est pas possible d'utiliser les touches Top (principal) et Back (retour).

UTILISATION DE BASE AVEC L'ÉCRAN TACTILE LCD

Utilisation de curseurs

Dans certaines fenêtres de l'écran tactile LCD, certaines fonctions peuvent être activées et désactivées à l'aide d'un curseur.

Pour désactiver une fonction, maintenez le curseur enfoncé et faites-le glisser vers la gauche pour afficher OFF. Appuyez sur « Apply » (Appliquer).

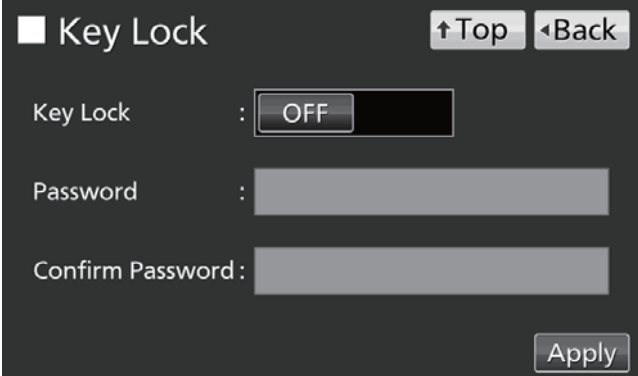

The screenshot shows a dark-themed interface for the 'Key Lock' settings. At the top left is a square icon and the text 'Key Lock'. To the right are two buttons: '↑ Top' and '◀ Back'. Below this, there are three input fields: 'Key Lock' with a toggle switch set to 'OFF', 'Password' with a greyed-out text box, and 'Confirm Password' with another greyed-out text box. An 'Apply' button is located at the bottom right.

Pour activer une fonction, maintenez le curseur enfoncé et faites-le glisser vers la droite pour afficher ON. Appuyez sur « Apply » (Appliquer).

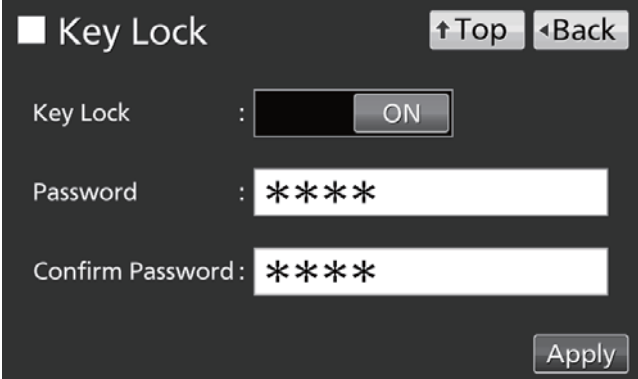

The screenshot shows the same 'Key Lock' settings interface. The 'Key Lock' toggle switch is now set to 'ON'. The 'Password' and 'Confirm Password' fields are now active and contain four asterisks (****). The 'Apply' button remains at the bottom right.

PARAMÈTRES DE BASE

Configuration de la température, la densité de CO₂ et l'alarme de limite supérieure de température

Procédez comme suit pour configurer la température de la chambre, la densité de CO₂ et l'alarme de limite supérieure de température en mode normal. L'incubateur utilise automatiquement ces réglages après la mise sous tension.

Accédez à l'écran Stand-by Setting (Réglage de veille) (**Menu** → **Set**) et saisissez chaque paramètre. Appuyez sur « Apply » (Appliquer) pour enregistrer les valeurs saisies.

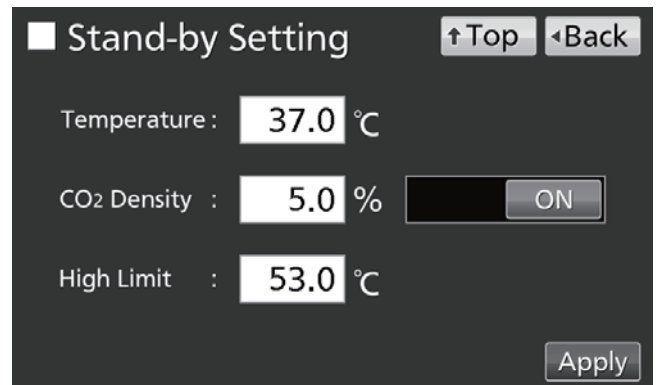

- Réglage des paramètres
- Temperature : réglez la température de la chambre.
Plage de réglage : 0,0 °C – 50,0 °C ; réglage d'usine : 37,0 °C.
- Densité du CO₂ : Réglez la densité de CO₂ de la chambre.
Plage de réglage : 0,0 % - 20,0 % ; réglage d'usine : 0,0 % (OFF).
Si ce paramètre n'est pas requis, placez le curseur sur OFF, ou entrez 0,0.
- High Limit : L'alarme de limite supérieure de température est différente de l'alarme de température réglée automatiquement (page 35), et ne dépend pas de cette dernière. Elle s'active si la température de la chambre dépasse la température réglée.
Plage de réglage : 20,0 °C – 53,0 °C ; réglage d'usine : 53,0 °C.

Remarques :

- Lorsque vous modifiez la température réglée d'une valeur inférieure à 45,0 °C à une valeur supérieure ou égale à 45,0 °C, l'incubateur réajuste le capteur de CO₂. Durant le réajustement, « Status: Gas sensor initializing » (Initialisation du capteur de gaz) apparaît dans la zone d'affichage des messages et « --.- » est affiché dans le champ Present CO₂ density (Densité actuelle de CO₂). Après 15 minutes au minimum, l'incubateur revient en fonctionnement normal.
- Lors de la première utilisation de l'incubateur ou après une longue période sans l'utiliser, réglez la température de la chambre à la température souhaitée et la densité de CO₂ sur 0 %. Faites fonctionner l'incubateur pendant au moins 4 heures jusqu'à ce que la température de la chambre et le capteur de CO₂ se stabilisent. Modifiez ensuite le réglage à la densité de CO₂ souhaitée.
- Réglez le paramètre de l'alarme de limite supérieure de température lorsque la température de la chambre est stable et à la valeur réglée.
- Réglez l'alarme de limite supérieure de température à au moins 1 °C au-dessus de la température réglée pour la chambre.

PARAMÈTRES DE BASE

Configuration du verrouillage des touches

Lorsque le verrouillage des touches est activé (ON), les utilisateurs doivent saisir un mot de passe dans les circonstances autres que celles ci-dessous :

- Lorsque la touche de sélection de la conduite d'alimentation en CO₂ dans l'écran principal (Top) est actionnée.
- Lorsque la touche Buzzer (avertisseur sonore) à l'écran principal est actionnée.
- Lorsque la fonction de verrouillage automatique en option est activée (ON) afin de déverrouiller la porte extérieure (voir page 57).

Accédez à l'écran Key Lock (Verrouillage des touches) (**Menu** → **Lock** → **KeyLock**). Configurez / réinitialisez, puis confirmez le mot de passe pour le verrouillage des touches. Appuyez sur « Apply » (Appliquer) pour activer le verrouillage des touches et enregistrer le mot de passe.

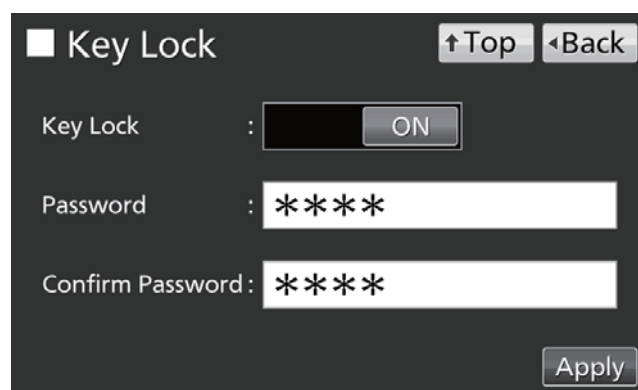

The screenshot shows the 'Key Lock' configuration screen. At the top, there is a title 'Key Lock' with a square icon to its left. To the right of the title are two buttons: '↑ Top' and '← Back'. Below the title, there are three rows of input fields. The first row is 'Key Lock :', followed by a slider control currently set to 'ON'. The second row is 'Password :', followed by a text input field containing four asterisks '****'. The third row is 'Confirm Password :', followed by another text input field containing four asterisks '****'. At the bottom right of the screen is an 'Apply' button.

Remarques :

- La longueur maximale du mot de passe est de 6 caractères.
- Gérez correctement le mot de passe du verrouillage des touches.

Désactivation du verrouillage des touches

Accédez à l'écran Key Lock (Verrouillage des touches) (**Menu** → **Lock** → **KeyLock**). Réglez le curseur Key Lock sur OFF (désactivé) et appuyez sur « Apply » (Appliquer) pour désactiver le verrouillage des touches.

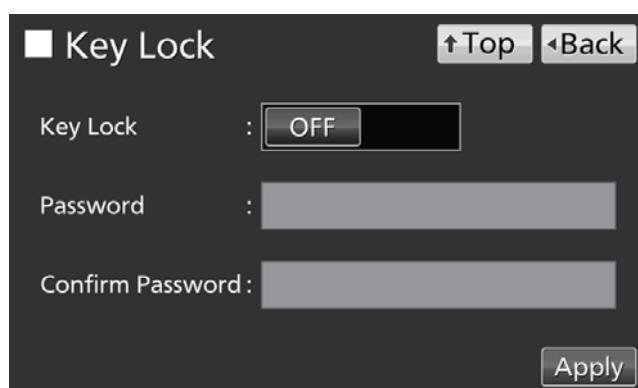

The screenshot shows the 'Key Lock' configuration screen. At the top, there is a title 'Key Lock' with a square icon to its left. To the right of the title are two buttons: '↑ Top' and '← Back'. Below the title, there are three rows of input fields. The first row is 'Key Lock :', followed by a slider control currently set to 'OFF'. The second row is 'Password :', followed by a text input field that is currently empty. The third row is 'Confirm Password :', followed by another text input field that is currently empty. At the bottom right of the screen is an 'Apply' button.

PARAMÈTRES DES ALARMES

L'incubateur est doté de plusieurs fonctions d'alarme.

1. Accédez à l'écran d'outils Tools #1 screen (**Menu** → **Tools #1**). Appuyez sur « Alarm Setting #1 » (Réglage d'alarme #1) afin d'afficher l'écran de réglage d'alarme #1. Réglez l'alarme automatique de température, l'alarme automatique de densité de CO₂, et chaque temporisation d'alarme depuis cet écran (procédure 2).

Appuyez sur « Alarm Setting #2 » (Réglage d'alarme #2) afin d'afficher l'écran de réglage d'alarme #2. Depuis cet écran, vous pouvez régler une temporisation d'alarme de porte, une sonnerie de rappel et une alarme à distance (procédure 3).

2. Entrez chaque paramètre dans l'écran de réglage de l'alarme #1. Appuyez sur « Apply » (Appliquer) pour enregistrer la valeur saisie. L'affichage revient à l'écran des outils Tools #1.

- Réglage des paramètres
- Temp. Alarm :

Activée lorsque la température de la chambre varie par rapport à la valeur saisie ici.

Plage de réglage : $\pm 1,0$ °C – $\pm 5,0$ °C ; réglage d'usine : $\pm 1,0$ °C.

- CO₂ Alarm :

Activée lorsque la densité de CO₂ de la chambre varie par rapport à la valeur saisie ici.

Plage de réglage : $\pm 0,5$ % – $\pm 5,0$ % ; réglage d'usine : $\pm 1,0$ %.

- Alarm Delay (Temporisation d'alarme) :

Lorsque les conditions pour l'alarme automatique de température ou l'alarme automatique de densité de CO₂ sont réunies, l'avertisseur sonore se déclenchera une fois le délai paramétré écoulé.

Plage de réglage : 0 minutes–15 minutes ; réglage d'usine : 15 minutes.

Remarque : si les conditions retournent à leurs valeurs normales dans la plage de délai de l'alarme, l'avertisseur sonore ne se déclenchera pas.

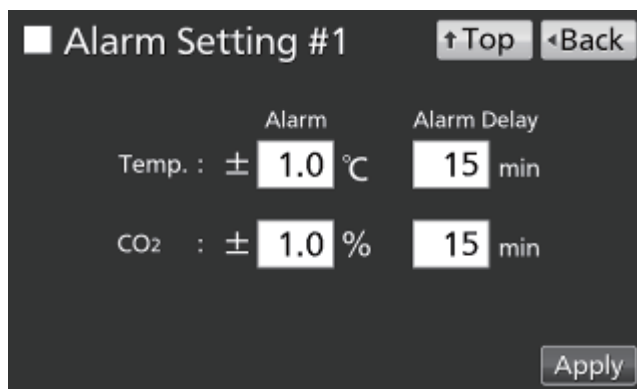
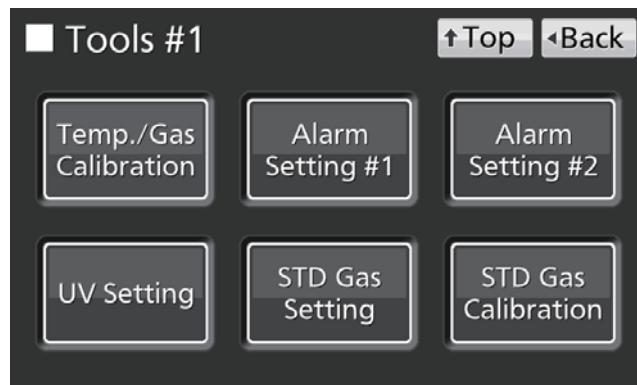

PARAMÈTRES DES ALARMES

- Entrez les réglages souhaités pour chaque alarme à l'écran Alarm Setting #2 (Réglage d'alarme #2). Appuyez sur « Apply » (Appliquer) pour enregistrer les réglages.

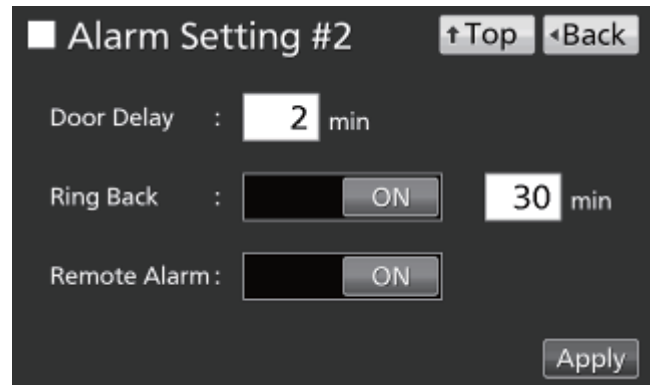

- Réglages
- Door Delay (Temporisation de porte) :

Lorsque les conditions d'alarme de la porte sont réunies, l'avertisseur sonore se déclenchera une fois le délai paramétré écoulé. Plage de réglage : 1 minute–30 minutes ; réglage d'usine : 2 minutes.

Remarque : si les conditions reviennent à la normale dans le délai d'alarme de porte, l'avertisseur sonore ne se déclenchera pas.

- Ring Back (Alarme de rappel) :

Si l'avertisseur sonore est arrêté en appuyant sur la touche « Buzzer », l'avertisseur sonore se déclenchera à nouveau si les conditions ayant causé l'activation de l'alarme persistent une fois le délai paramétré écoulé.

Plage de réglage : 1 minute–99 minutes ; réglage d'usine : 30 minutes.

Remarque : En cas d'erreurs Err01 (cylindre de gaz CO₂ vide), Err11 et Err12 (erreur de capteur CO₂), Err18 (erreur de lampe UV), et alarme de la porte, l'alarme sera désactivée en appuyant sur la touche « Buzzer » (avertisseur sonore) pour éviter qu'il ne s'enclenche à nouveau (voir pages 64 à 65).

- Remote Alarm (Alarme à distance) :

L'alarme à distance continue de sonner même si l'avertisseur sonore est stoppé en appuyant sur la touche « Buzzer ». Réglage d'usine : ON (marche).

Lorsque l'alarme retentit, vous pouvez l'arrêter en appuyant sur la touche « Buzzer » (avertisseur sonore). Voir les Tableaux 5 à 7, page 65, pour connaître le comportement de l'incubateur lorsque vous appuyez sur « Buzzer » et la réactivation de l'alarme dans chacune des conditions.

Remédiez à la cause de l'alarme, voir pages 64 à 66. L'alarme elle-même ne sera pas désactivée en appuyant sur « Buzzer » (sauf pour les cas mentionnés dans la remarque précédente).

Remarque : l'avertisseur sonore indiquant une alarme de limite supérieure de température ne peut pas être mise en mode silencieux.

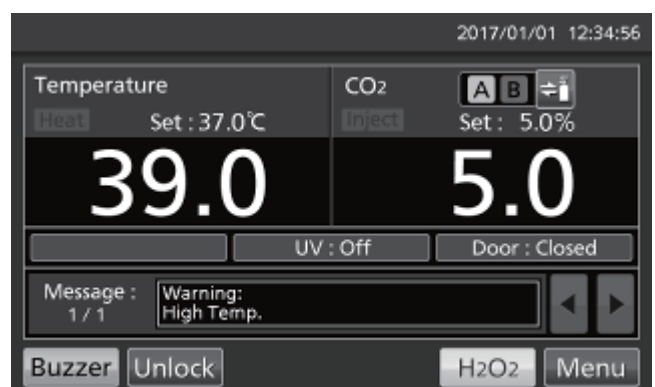

HISTORIQUE DES OPÉRATIONS / ALARMES

Réglage de l'intervalle des historiques

L'incubateur peut enregistrer les données historiques des opérations (température de la chambre, densité du CO₂ et ouverture/fermeture de la porte extérieure). Procédez comme suit pour régler l'intervalle des historiques (intervalle d'acquisition de l'historique des opérations).

1. Accédez à l'écran Log (Historique) (**Menu** → **Log**). Appuyez sur « Setting » (Réglage) pour afficher l'écran Setting.



2. Saisissez l'intervalle d'enregistrement. Appuyez sur « Apply » (Appliquer) pour enregistrer la valeur saisie.
Plage de réglage : 2 à 30 minutes, réglage d'usine : 6 minutes.

Remarque : il est possible d'enregistrer un identifiant unique (max. 8 caractères alphanumériques). Voir page 41.



Remarque : relation entre l'intervalle des historiques et la quantité de données estimée pouvant être sauvegardée :

- Intervalle = 2 minutes : Environ 46 jours
- Intervalle = 6 minutes : Environ 135 jours
- Intervalle = 30 minutes : Environ 664 jours

Si la quantité de données enregistrées est supérieure au volume maximal, les données les plus anciennes seront supprimées et écrasées.

HISTORIQUE DES OPÉRATIONS / ALARMES

Affichage de l'historique des opérations

Il est possible d'afficher graphiquement les données de l'historique des opérations sur l'écran tactile LCD.

1. Accédez à l'écran Log (Historique) (**Menu** → **Log**). Appuyez sur « Chart » (Graphique) pour afficher l'écran de graphique.



2. Saisissez la date (année/mois/jour) de l'historique des opérations à afficher.

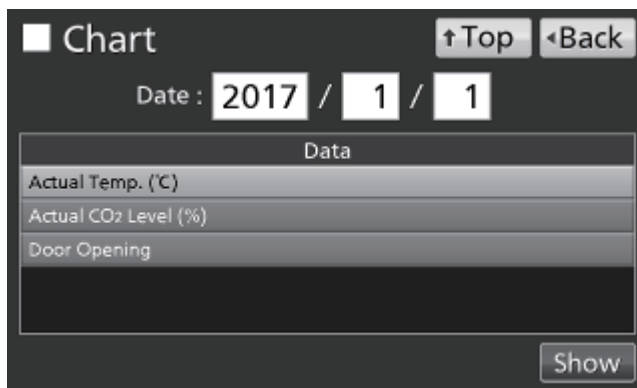

3. Appuyez sur la variable à afficher, puis sur « Show » (Afficher). Le graphique de l'historique des opérations s'affiche.

- Actual Temp.: (procédure 4)
- Niveau réel de CO₂ : (procédure 5)
- Ouverture de la porte : (procédure 6)

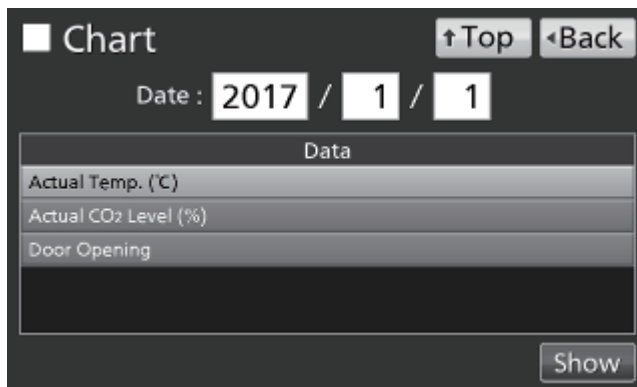

4. Le graphique de l'historique de la température réelle s'affiche.

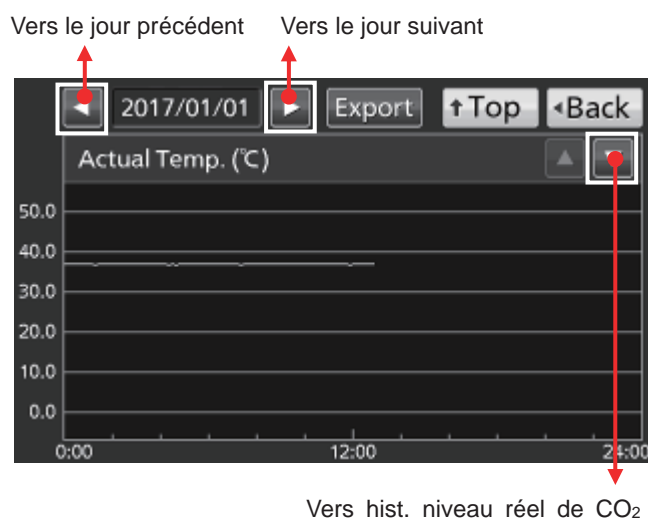

5. Le graphique réel de l'historique du niveau de CO₂ s'affiche.

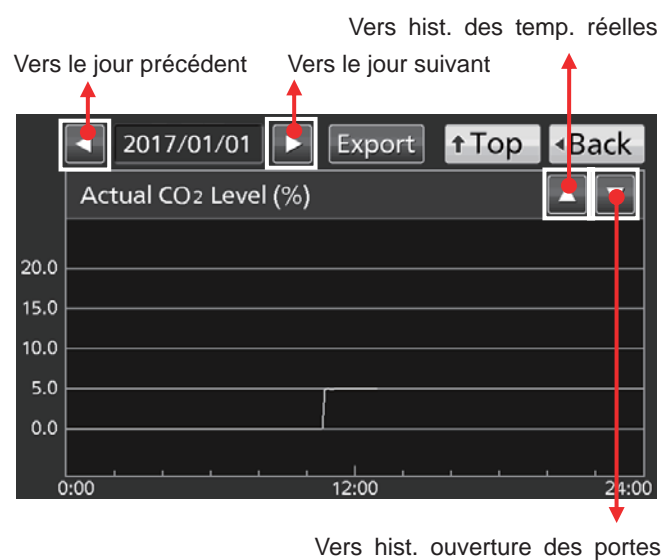

6. Le graphique de l'historique d'ouverture de la porte s'affiche.



Remarque : Précision d'environ 1 minute près par mois.

HISTORIQUE DES OPÉRATIONS / ALARMES

Exportation de l'historique des opérations

À partir des écrans graphiques d'historiques de la page précédente, il est possible d'exporter les données de l'historique des opérations au format CSV vers une clé USB.

1. Introduisez la clé USB dans le port USB.
2. Appuyez sur « Export ».

Voir ci-dessous pour plus de détails sur une exportation anormale ou le nom du fichier exporté.

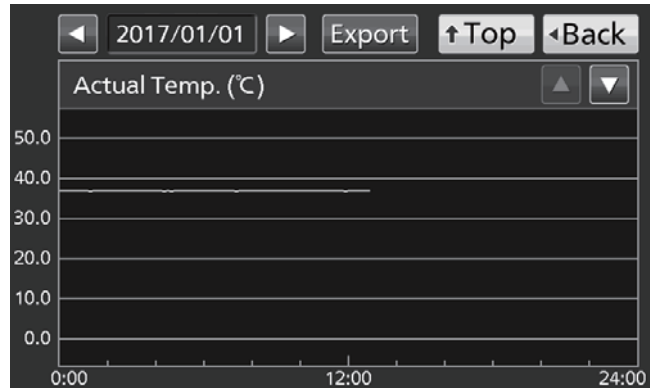

Il est également possible d'exporter les données de l'historique des opérations vers une clé USB à partir de l'écran principal.

1. Introduisez la clé USB dans le port USB.

Remarque : il n'est pas possible d'utiliser un périphérique de stockage USB avec une fonction de sécurité qui nécessite la saisie d'un mot de passe.

2. Accédez à l'écran Log (Historique) (**Menu** → **Log**). Appuyez sur « Data Export » (Exportation de données) pour afficher l'écran d'exportation.



3. Sélectionnez la période à exporter.

- Pour exporter les données de l'historique des opérations pour la période entière, appuyez sur le bouton « All » (Tous).
- Pour exporter les données de l'historique des opérations pour une date donnée, appuyez sur le bouton « 1 jour » et entrez la date (année / mois / jour).

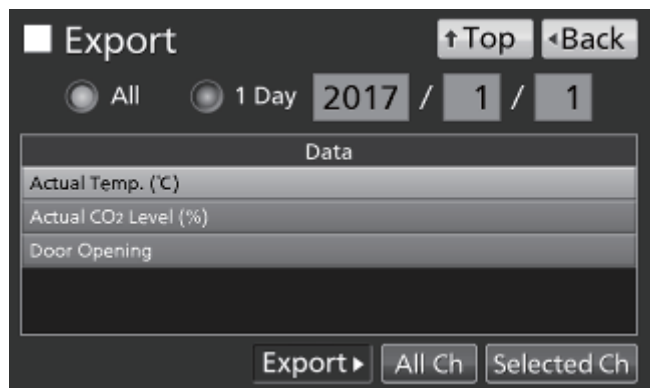

Remarque : précision d'environ 1 minute près par mois.

4. Sélectionnez le type de données de l'historique à exporter.

- Pour exporter tous les types de données, appuyez sur « All Ch » (Tous les graphiques).
- Pour exporter uniquement les données sélectionnées, appuyez sur la variable à exporter :
 - Actual Temp. (temp. réelle)
 - Actual CO₂ Level (niveau réel de CO₂)
 - Door Opening* (ouverture de porte)

Puis appuyez sur « Selected Ch » (Graphique sélectionné).



*Si la fonction de verrouillage automatique et le mode par identification sont tous les deux activés (ON) (voir pages 55 à 57), les ID utilisateurs saisis pour déverrouiller la porte extérieure seront aussi exportés.

Remarque : si les données de l'historique des opérations spécifiées n'existent pas, il s'affiche alors une note d'avertissement. Appuyez sur « OK » et sélectionnez une nouvelle période en répétant les procédures 3 et 4.

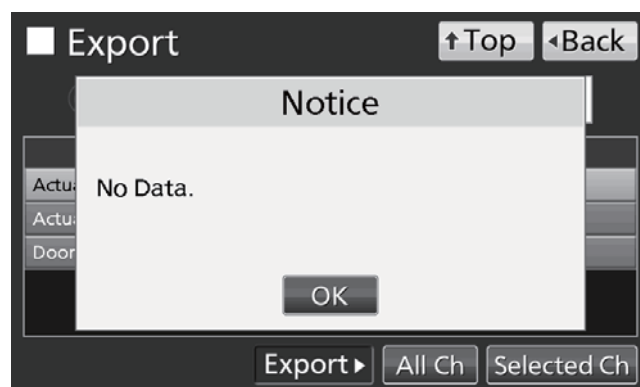

5. Lorsque l'exportation est terminée, appuyez sur « OK » et retirez la clé USB du port USB.

Remarque : même une fois l'exportation terminée, les données de l'historique sauvegardées dans l'incubateur ne seront pas supprimées.

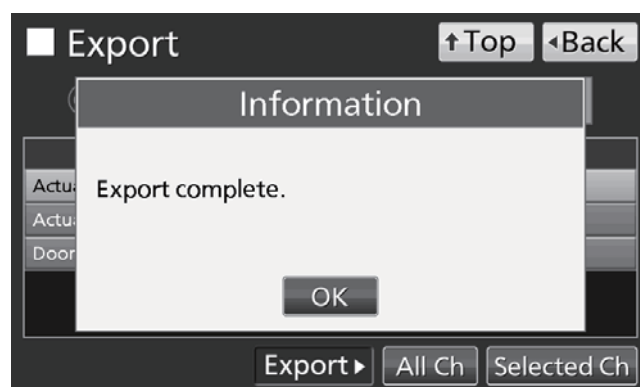

Remarques :

- Un dossier des historiques sera créé sur la clé USB, et le fichier exporté sera sauvegardé au format CSV dans ce dossier. Le nom du fichier exporté est au format **date_type de données** (par ex. 20161001-20170101_AllCh.csv ou 20170101_Temp.csv).
- Au début du fichier exporté sont inscrits « MCO-230AIC, » et « Unique ID » (Identifiant unique - si enregistré, voir page 37) (par ex. MCO-230AIC, RoomA001).

HISTORIQUE DES OPÉRATIONS / ALARMES

Affichage de l'historique des alarmes

L'incubateur peut sauvegarder les données de l'historique des alarmes (maximum. 256 historiques). Il est possible d'afficher graphiquement les données de l'historique des alarmes sur l'écran tactile LCD.

Remarque : si le nombre d'historiques des alarmes est supérieur à 256, le plus ancien historique sera supprimé et écrasé.

1. Accédez à l'écran Log (Historique) (**Menu** → **Log**). Appuyez sur « Alarm » (Alarme) pour afficher l'écran des alarmes.



2. Les historiques des alarmes des 7 derniers jours (y compris la journée en cours) s'affichent.

Remarque : si le nombre d'historiques d'alarmes est supérieur à 6, appuyez sur l'historique du haut (▲) ou du bas (▼) fait défiler le tableau des historiques et permet aux historiques d'alarme cachés de devenir visibles.

The screenshot shows the 'Alarm' screen. At the top left is a square icon and the word 'Alarm'. At the top right are two buttons: '↑ Top' and '◀ Back'. Below these is a text field 'Last 7 Days' followed by a date range '2016/12/26 – 2017/01/01' and an 'Export' button. Below this is a table with the following data:

First	Last	Error Code	Warning / Error
2016/12/28 09:38	2016/12/28 09:51		Low CO ₂ Density. ▲
2016/12/28 09:25	2016/12/28 09:48	01	CO ₂ Gas Empty.
2016/12/28 03:07	2016/12/28 03:55		High Temp.
2016/12/27 22:48	2016/12/27 23:10		High Temp.
2016/12/26 12:19	2016/12/26 12:35		Low CO ₂ Density.
2016/12/26 12:02	2016/12/26 12:30	01	CO ₂ Gas Empty. ▼

At the bottom left of the table area, it says '12 / 12'.

3. Modifiez le nombre dans le champ de saisie « Last X Days » (X derniers jours) afin d'afficher les historiques des alarmes des jours spécifiés (y compris la journée en cours).
Plage de réglage : 1 jour à 45 jours.

Remarque : précision d'environ 1 minute près par mois.

The screenshot shows the 'Alarm' screen. At the top left is a square icon and the word 'Alarm'. At the top right are two buttons: '↑ Top' and '◀ Back'. Below these is a text field 'Last 3 Days' followed by a date range '2016/12/30 – 2017/01/01' and an 'Export' button. Below this is a table with the following data:

First	Last	Error Code	Warning / Error
2017/01/01 11:31	2017/01/01 11:44		High Temp.

At the bottom left of the table area, it says '1 / 12'.

Exportation de l'historique des alarmes

À partir de l'écran **Alarm**, il est possible d'exporter vers une clé USB les données de l'historique des alarmes au format CSV.

1. Introduisez la clé USB dans le port USB.
2. Appuyez sur « Export ».

Voir ci-dessous pour plus de détails sur une exportation anormale ou le nom du fichier exporté.

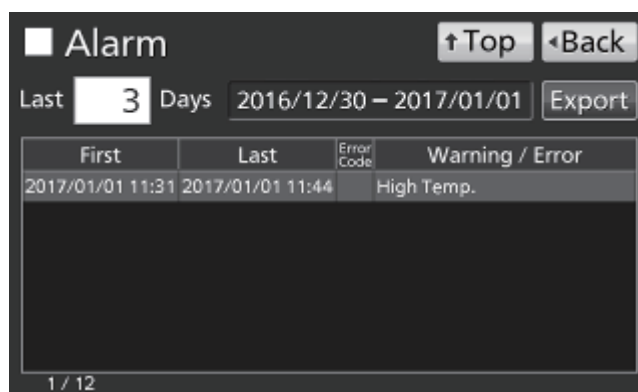

Il est également possible d'exporter les données de l'historique des alarmes vers une clé USB depuis l'écran principal (**Top**).

1. Insérez la clé USB dans le port USB.
2. Accédez à l'écran Log (Historique) (**Menu** → **Log**). Appuyez sur « Alarm Export » (Exporter alarme) pour d'afficher l'écran d'exportation l'alarme.



3. Sélectionnez la période à exporter.
 - Pour toute la période, sélectionner "All" (Toute).
 - Pour des jours récents spécifiés (y compris le jour en cours), appuyez sur "Last X Days" (derniers X jours), et saisissez un nombre.
Plage de réglage : 1 jour à 45 jours.

Remarque : précision d'environ 1 minute près par mois.

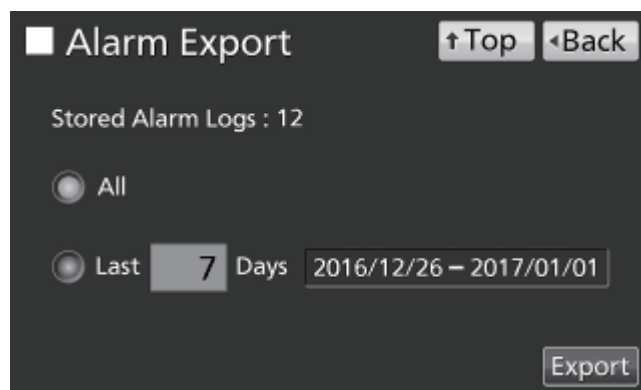

HISTORIQUE DES OPÉRATIONS / ALARMES

4. Appuyez sur « Export ».

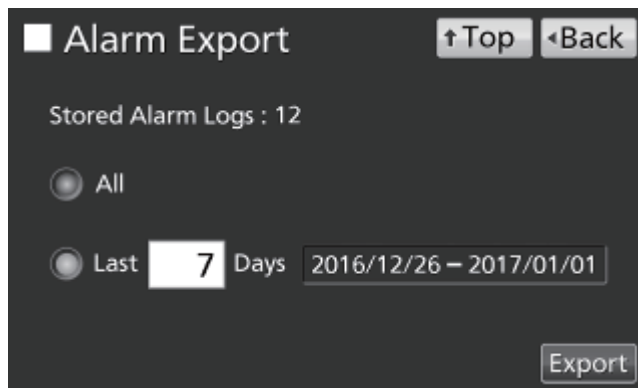

Remarque : un message d'avertissement apparaît s'il n'existe pas de donnée d'historiques des alarmes pour les jours spécifiés. Appuyez sur « OK » et saisissez une nouvelle période en suivant la procédure 3.

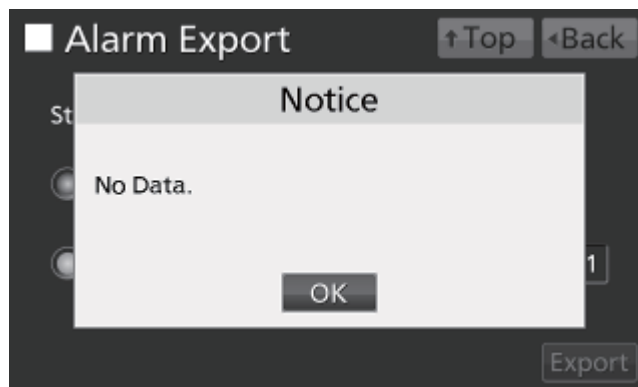

5. Lorsque l'exportation est terminée, appuyez sur « OK » et retirez la clé USB du port USB.

Remarque : même une fois l'exportation terminée, les données d'historique sauvegardées dans l'incubateur ne seront pas supprimées.

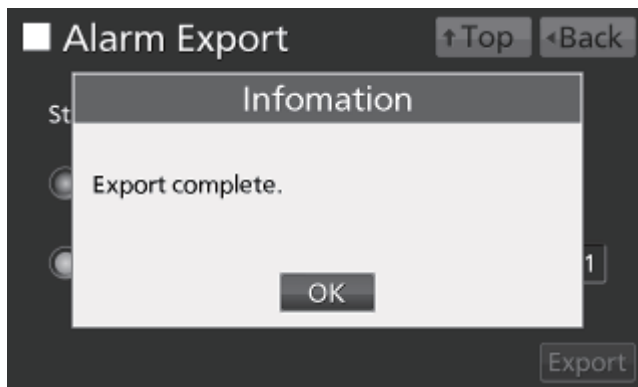

Remarque : un dossier des historiques sera créé sur la clé USB, et le fichier exporté sera sauvegardé au format CSV dans ce dossier. Le nom du fichier exporté est au format **date la plus récente-dernière date_AlarmLog** (par ex. 20170101-20170107_AlarmLog.csv).

AUTRES PARAMÈTRES

Réglage de la date et de l'heure

1. Accédez à l'écran d'outils Tools #2 screen (**Menu** → **Tools#2**). Appuyez sur « Date & Time » (date et heure) pour afficher l'écran de la date et l'heure.



2. Saisissez la date et l'heure actuelles. Appuyez sur « Apply » (Appliquer) pour enregistrer la valeur saisie.

Remarques :

- Horloge de 24 heures.
- précision d'environ 1 minute près par mois. Il est recommandé de régler l'heure régulièrement.

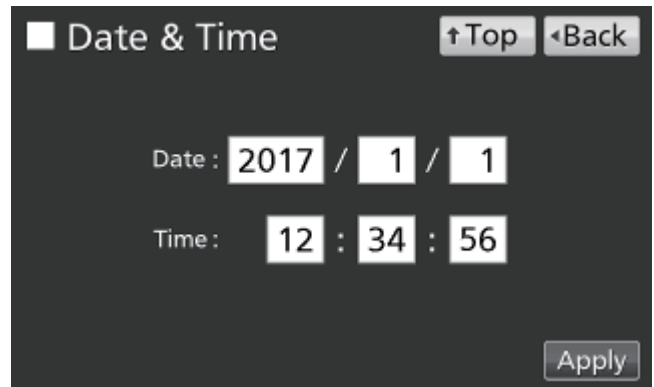

AUTRES PARAMÈTRES

Réglage de la luminosité et du mode veille

1. Accédez à l'écran d'outils Tools #2 screen (**Menu** → **Tools#2**). Appuyez sur « Brightness/Sleep » (luminosité / veille) pour afficher l'écran de luminosité et de veille.



2. Sélectionnez les réglages requis pour la luminosité et le mode veille. Appuyez sur « Apply » (Appliquer) pour enregistrer les réglages.

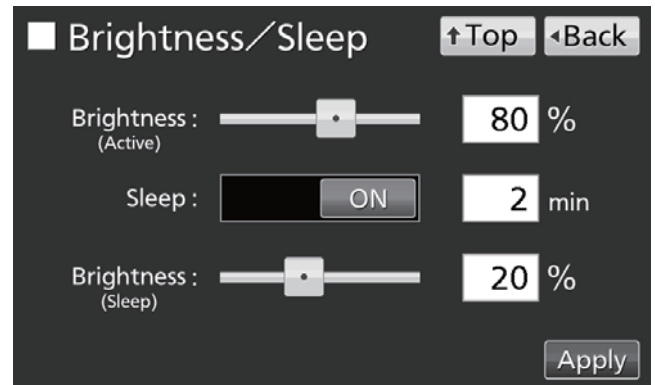

- Réglages

- Brightness (Active) :

Luminosité de l'écran tactile LCD en conditions normales d'activité. Faites glisser le curseur ou saisissez une valeur numérique dans le champ de saisie. Plage de réglage : 50 à 100 ; réglage d'usine : 80.

- Sleep (Veille) :

Diminue la luminosité de l'écran tactile LCD afin d'économiser de l'électricité pendant les périodes d'inactivité.

Le mode veille s'active ou se désactive (ON / OFF) à l'aide du curseur. Saisissez la durée avant l'activation du mode veille. Plage de réglage : 1 à 5 minutes ; réglage d'usine : 2 minutes.

Remarque : aucune touche n'est utilisable si l'écran LCD est en mode veille. En touchant l'écran, vous quittez le mode veille, ce qui permet une utilisation normale.

- Brightness (Sleep) (Luminosité (veille)) :

Luminosité de l'écran tactile LCD en mode veille. Faites glisser le curseur ou saisissez une valeur numérique dans le champ de saisie. Plage de réglage : 0 à 50 minutes ; réglage d'usine : 20.

PARAMÈTRES DE LA LAMPE UV

La lampe UV fonctionne dans les modèles MCO-230AICUV ou si le système UV optionnel MCO-170UVS est installé sur le modèle MCO-230AIC.

La lampe UV a pour action de désinfecter l'eau présente dans le bac d'humidification ainsi que l'air circulant dans la chambre.

Utilisation de la lampe UV

1. Installez correctement tous les éléments intérieurs et placez les échantillons de culture sur les étagères.

Remarques :

- Le conduit, le bac d'humidification et son couvercle empêchent la lumière UV de s'échapper. Utilisez toujours le bac d'humidification et son capot, même si l'humidification n'est pas en cours.
- N'allumez jamais la lampe UV si la conduite et le capot du bac d'humidification sont retirés.
- Utilisez toujours le capot du bac d'humidification, même si la lampe à UV n'est pas allumée. Utiliser l'incubateur sans le capot du bac d'humidification peut avoir des conséquences négatives sur la répartition et la récupération de l'humidité.

2. Fermez la porte extérieure. La lampe à UV sera allumée pendant la période préréglée (c'est-à-dire la durée définie dans « UV timer » (temporisation UV), plus la durée ajoutée par « UV Timer Ext » (extension temporisation UV). Voir page 48 les instructions de réglage de la temporisation.

Remarques :

- Si la porte extérieure est ouverte alors que la lampe UV est allumée, la lampe s'éteint. Lorsque la porte est fermée, la lampe restera allumée pour la période préréglée.
- Une ouverture et une fermeture répétées de la porte extérieure peuvent avoir des conséquences négatives sur la condensation dans la chambre, ainsi que sur la répartition de la température dans la chambre car la lampe UV produit longtemps de la chaleur. Cela peut également réduire la durée de vie de la lampe UV.
- Pour vérifier si la lampe à UV est allumée, ouvrez la porte extérieure, puis appuyez sur l'interrupteur de la porte, avec la porte intérieure fermée. Une lumière bleue est visible depuis l'avant du capot du bac d'humidification.
- La lumière UV est nocive pour les yeux. N'allumez pas la lampe UV si la porte intérieure est ouverte.

3. Si la porte extérieure n'est pas ouverte pendant au moins 12 heures consécutives, la lampe UV s'allumera pour la période préréglée toutes les 12 heures.

Remarque : l'ouverture de la porte extérieure réinitialise la période de 12 heures.

- Le temps de remplacement recommandé pour la lampe UV (c'est-à-dire lorsque le rapport de sortie UV diminue à 60%-70% de sa valeur initiale) est lorsque le temps de fonctionnement accumulé atteint les 5 000 heures. Le message « Warning: UV Bulb Life » (Avertissement : durée de vie de l'ampoule UV) apparaît alors dans la zone d'affichage des messages. Remplacez alors rapidement la lampe UV. Pour plus d'informations, veuillez contacter notre représentant ou agent commercial.
- Si la lampe UV est grillée, « Err18 : UV Lamp Abnormal » (Défaut de lampe UV) apparaît dans la zone d'affichage des messages. Dans ce cas, il ne sera alors pas possible de réaliser une décontamination au H₂O₂. Remplacez la lampe UV en même temps que le starter à lueur (type FG-7P ou FG-7PL). Pour plus d'informations, veuillez contacter notre représentant ou agent commercial.

PARAMÈTRES DE LA LAMPE UV

Réglage de la période de fonctionnement de la lampe UV

Procédez comme suit pour modifier le réglage de la période de fonctionnement de la lampe UV :

1. Accédez à l'écran d'outils Tools #1 screen (**Menu** → **Tools #1**). Appuyez sur « UV Setting » (Réglage des UV) pour afficher l'écran de réglage des UV.

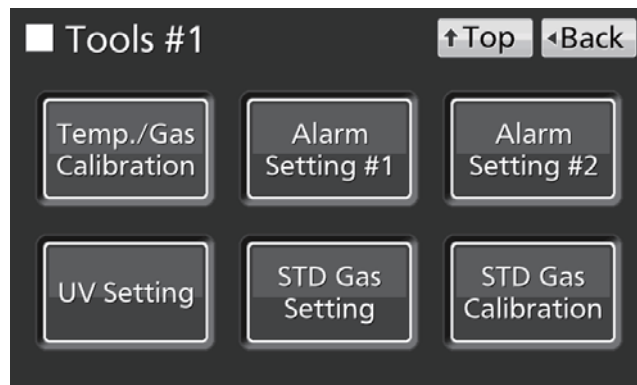

2. Saisissez les réglages souhaités. Appuyez sur « Apply » (Appliquer) pour enregistrer les réglages.

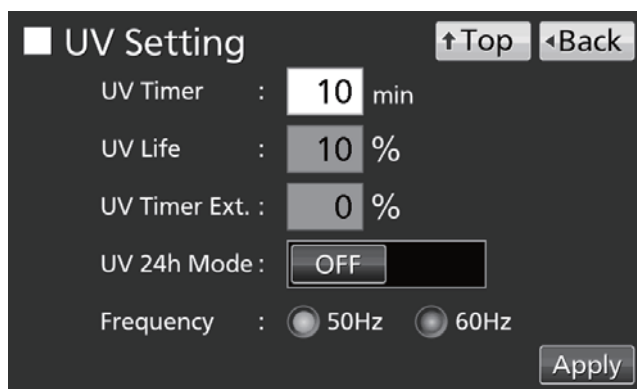

- Réglages

- UV Timer (Temporisation UV) :

Durée pendant laquelle la lampe UV reste allumée après la fermeture de la porte extérieure.

Plage de réglage : 0 minute à 30 minutes ; réglage d'usine : 10 minutes.

Remarques :

- Il est recommandé de configurer la temporisation de la lumière UV sur 10 minutes. Une durée inférieure peut entraîner une désinfection insuffisante.
- Si la temporisation UV est réglée sur 0, la lampe UV ne s'allume pas.

- UV Life (Durée de vie UV) :

La durée totale pendant laquelle la lampe à UV a été allumée s'affiche sous forme de pourcentage des 5 000 heures avant le remplacement recommandé (Il n'est pas possible de modifier ce réglage).

- UV Timer Ext. (Extension tempo UV) :

Lorsque la lampe UV est utilisée, ses émissions de rayons UV diminuent progressivement. Pour compenser ce phénomène, la durée d'éclairage est automatiquement prolongée au fur et à mesure que la durée de vie de la lampe UV augmente (le réglage de la temporisation UV reste inchangé).

Extension rate (Taux d'extension) : 0 %–40 % (impossible à modifier) ; réglage usine : 0 %.

Par exemple, si le paramètre Timer UV est réglé sur 10 minutes et le paramètre Timer UV Ext. est de 40 %, alors la lampe UV restera allumée pendant 14 minutes.

- Fréquence :

Fréquence de l'alimentation électrique. Appuyez sur le bouton pour 50 Hz ou 60 Hz.

Réglage d'usine : 50 Hz.

Éclairage à la lampe UV pendant 24 heures

Si la chambre a été contaminée par de la saleté ou cas de renversement du milieu, appliquez la procédure suivante pour la décontaminer en allumant la lampe UV pendant 24 heures.

1. Retirez de la chambre tous les éléments, y compris les étagères, le capot du ventilateur, le conduit, le ventilateur, le bac d'humidification et le capot du bac d'humidification. Désinfectez tous les éléments dans un autoclave ou avec de l'alcool.
2. Nettoyez et essuyez l'intérieur de la chambre avec de l'alcool.
3. Réglez la densité de CO₂ sur 0 %. Voir page 33.
4. Accédez à l'écran d'outils Tools #1 screen (**Menu** → **Tools #1**). Appuyez sur « UV Setting » (Réglage des UV) pour afficher l'écran de réglage des UV.



5. Activez le mode UV 24h (ON) et appuyez sur « Apply » (Appliquer).

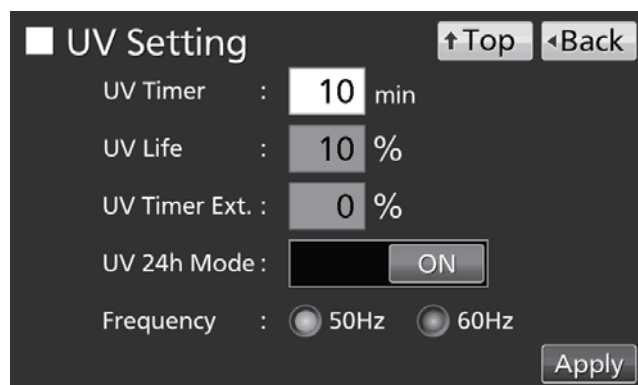

6. La lampe UV reste alors allumée en permanence pendant 24 heures. « UV : ON » s'affiche à l'écran d'état de la lampe UV.

Remarques :

- Le mode UV 24 heures peut activer l'alarme automatique de température réglée automatiquement si la température de chambre augmente.
 - Si la porte extérieure est ouverte lorsque la lampe UV est allumée, la lampe UV sera désactivée et le mode UV 24 heures annulé. Répétez les procédures 4 à 6 pour redémarrer le mode UV 24 heures.
7. Au bout de 24 heures, la lampe UV s'éteint automatiquement. Réinstallez toutes les fixations retirées à la procédure 1.

DÉCONTAMINATION AU H₂O₂ (EN OPTION)

La décontamination au H₂O₂ pourra être effectuée lorsque la chambre est contaminée ou lorsque la chambre est nettoyée avant de démarrer une culture.

Pour pouvoir procéder à la décontamination au H₂O₂, il faut que l'une des conditions suivantes soient remplies :

- Un générateur MCO-HP pour H₂O₂, un tableau decon MCO-170HB pour H₂O₂ et un système de verrouillage électrique MCO-170EL sont tous installés sur le MCO-230AICUV.
- Un ensemble système UV MCO-170UVS H₂O₂, un générateur MCO-HP pour H₂O₂, un tableau decon MCO-170HB pour H₂O₂ et un système de verrouillage électrique MCO-170EL sont tous installés sur le MCO-230AIC.

Lisez les précautions à prendre pour une utilisation en toute sécurité aux pages 5 à 9 avant de procéder à la décontamination.

Remarques :

- Ne démarrez jamais une décontamination au H₂O₂ lorsque « Warning: UV Bulb Life » apparaît dans la zone d'affichage des messages. La dissolution aux UV sera insuffisante.
- Si l'alimentation électrique est coupée pendant la décontamination au H₂O₂, le verrouillage électrique restera activé. Après le rétablissement de l'alimentation, le processus de dissolution du gaz H₂O₂ redémarrera et prendra fin automatiquement. Dans ce cas, répétez le processus de décontamination parce que la décontamination ne sera pas complète.

Décontamination au H₂O₂

1. Retirez de la chambre toutes les étagères, le capot du ventilateur, le conduit, le capot du bac d'humidification et le bac d'humidification.
2. Jetez l'eau du bac d'humidification et essuyez les éléments retirés de la chambre avec un morceau de gaze imbibée d'eau ou d'alcool pour la désinfection.
3. Essuyez les parois intérieures de la chambre avec un morceau de gaze imbibée d'eau ou d'alcool.
4. Fixez le conduit et le couvercle du ventilateur.
5. Versez une bouteille du réactif au H₂O₂, le MCO-H2O2, dans le générateur de H₂O₂ MCO-HP (Fig. 1).
6. Insérer les deux chevilles situées sur le générateur de H₂O₂ dans les deux trous situés sur la partie inférieure gauche du conduit (Fig. 1).

Remarque : assurez-vous que le générateur de H₂O₂ est bien fixé. Une fixation incorrecte peut avoir pour conséquence une décontamination insuffisante.

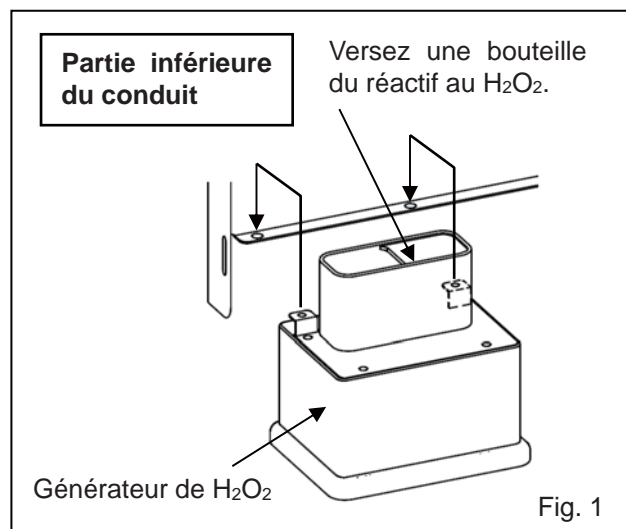
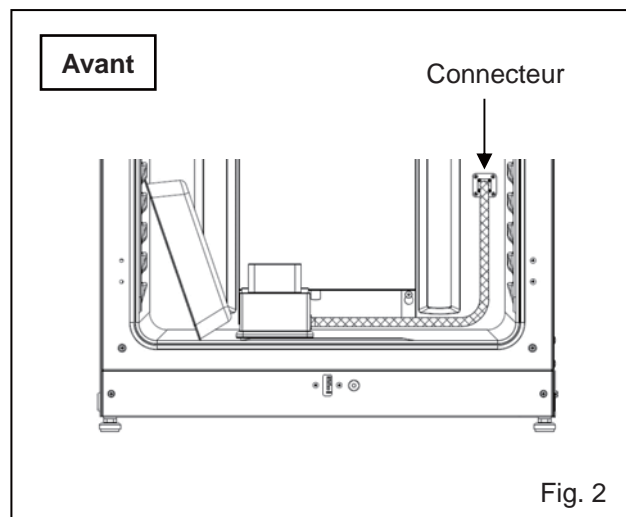

Fig. 1

7. Retirez le capot du connecteur situé tout au fond à droite à l'autre bout de la chambre. Reliez le générateur de H_2O_2 et le connecteur avec le câble fourni (Fig. 2).

Remarque : veuillez à bien garder le capot du connecteur.



8. Insérez quatre étagères dans les 2^e, 3^e, 4^e et 6^e encoches en partant du haut sur le côté de la chambre.

Remarque : les étagères figurant parmi les accessoires sont conçues pour être adaptées à une décontamination. Si l'on utilise des semi-étagères (MCO-35ST, en option) ou des étagères prévues pour des modèles antérieurs, il se peut que la contamination soit insuffisante.

9. Insérez le capot du bac d'humidification et le bac d'humidification retirés à la procédure 1 (Fig. 3).

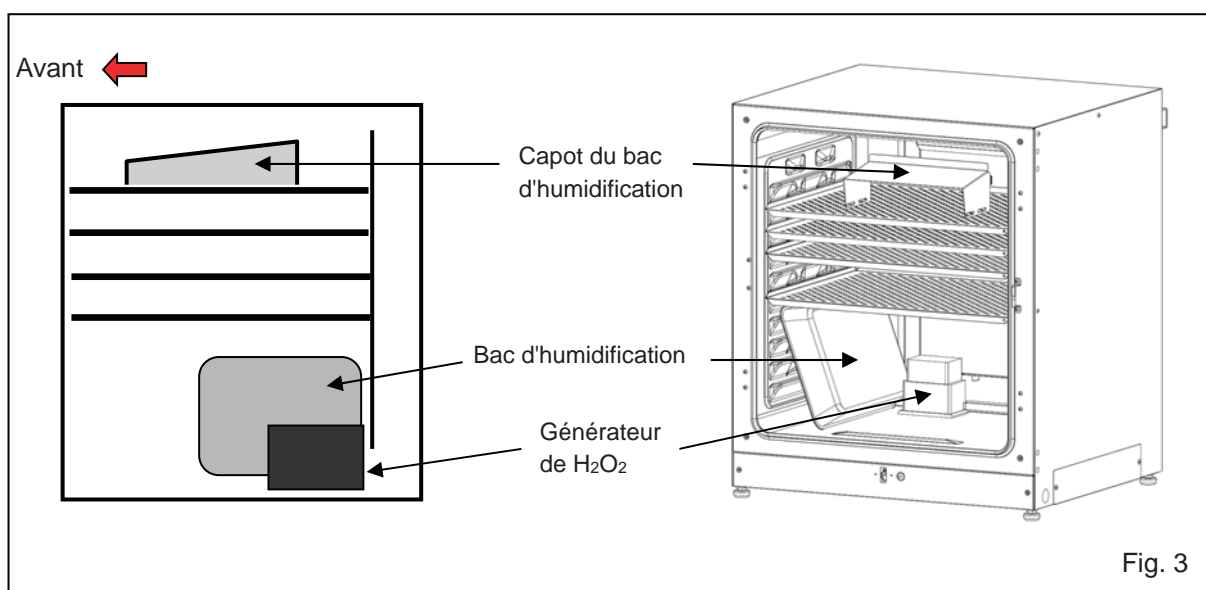

10. Assurez-vous que le conduit, le ventilateur et le générateur de H_2O_2 sont bien fixés (voir page 24). Puis fermez les portes intérieures et extérieures.

DECONTAMINATION AU H₂O₂ (EN OPTION)

11. Appuyez sur « H₂O₂ » pendant 3 secondes pour afficher la fenêtre de position de réglage. Si le système vous le demande, saisissez le mot de passe.

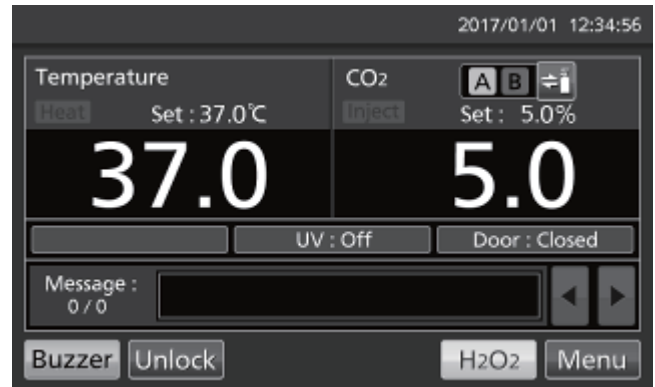

12. Appuyez sur « Next » (Suivant) pour afficher l'écran H₂O₂ Decontamination Step1 (décontamination au H₂O₂ - étape 1). Si la position de réglage pose souci, contrôlez une nouvelle fois l'intérieur.

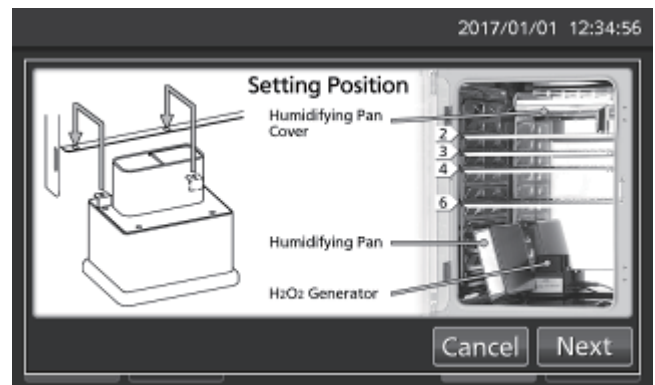

13. La vérification du système démarre automatiquement. Si une alarme ou une fonction de sécurité est activée, consultez le tableau 8 page 66.

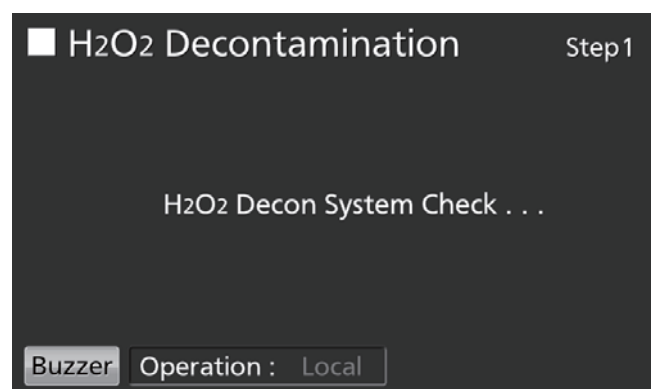

14. Si l'état du système est normal, l'écran H₂O₂ Decontamination Step2 (décontamination au H₂O₂ - étape 2) s'affiche. Appuyez sur « OK » pour démarrer la décontamination au H₂O₂. La décontamination au H₂O₂ s'effectue automatiquement de l'étape 3 à l'étape 8 (procédure 15).

Remarques :

- La porte extérieure est verrouillée électriquement pour des raisons de sécurité jusqu'à ce que la décontamination au H₂O₂ soit terminée.
- Une alarme sonore retentit lorsque la décontamination au H₂O₂ est terminée (au bout d'environ 100 minutes).

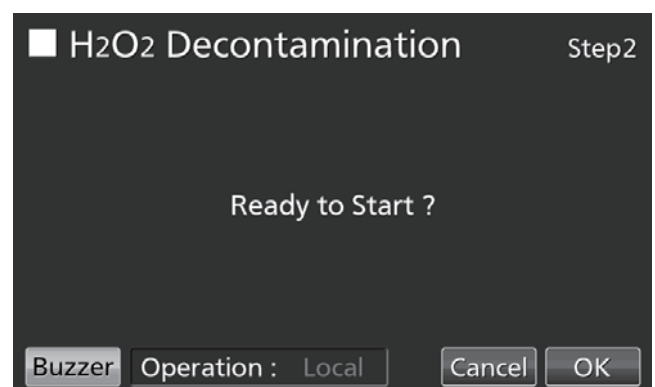

- L'étape 3 est la procédure de réchauffement de la chambre à une température de 45 °C.

Remarque : appuyez sur « Abort » (Interrompre) pour arrêter la décontamination et passer à l'étape 8 de la procédure (fin de la décontamination).

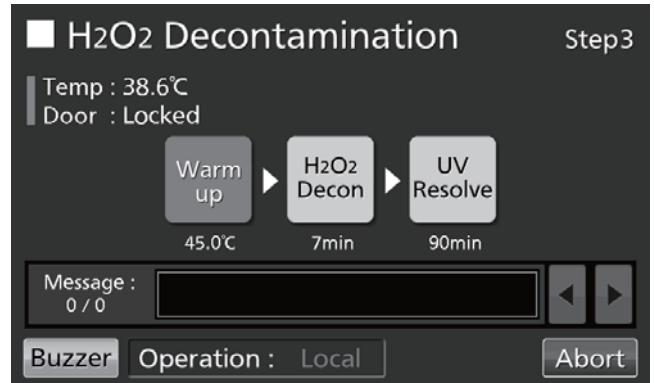

- L'étape 4 est la procédure de décontamination de la chambre par génération de vapeur de H₂O₂ depuis le générateur de H₂O₂.

Remarque : Appuyez sur « Abort » (Interrompre) pour arrêter la décontamination et passer à l'étape 7 de la procédure (dissolution de la vapeur de H₂O₂).

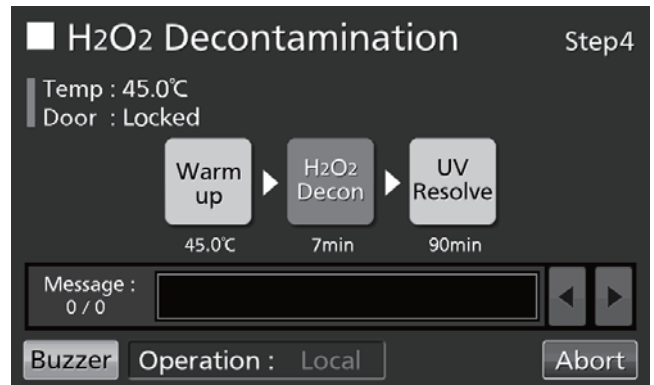

- L'étape 7 est la procédure de dissolution de la vapeur de H₂O₂ au moyen de la lampe UV.

Remarque : il n'y a pas d'étapes 5 et 6.

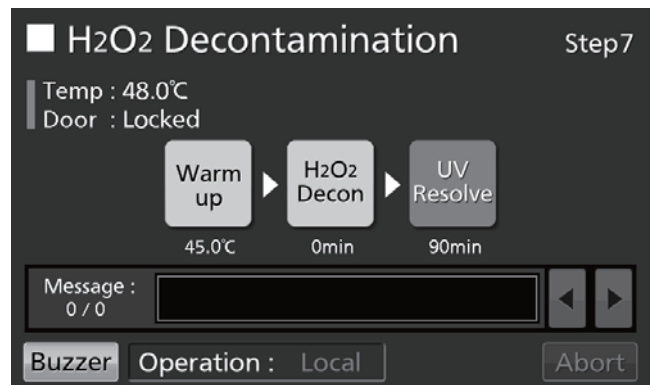

15. Une fois la décontamination au H₂O₂ terminée, il s'affiche l'écran « H₂O₂ Decontamination Step8 » (décontamination au H₂O₂ étape 8). Ouvrez les portes intérieures et extérieures. Débranchez le connecteur, le câble et le générateur de H₂O₂, et retirez le générateur de H₂O₂ et le câble de la chambre.

Remarque : pour procéder à ces opérations, mettez des lunettes de protection et enfiler des gants en caoutchouc.

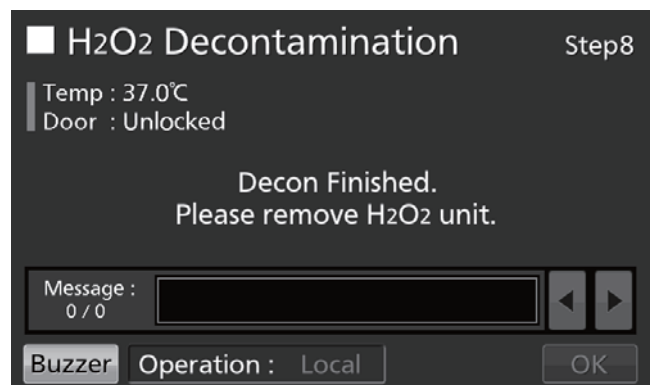

DÉCONTAMINATION AU H₂O₂ (EN OPTION)

16. Appuyez sur « OK » pour retourner à l'écran principal (Top).

Remarque : la touche OK ne fonctionne pas lorsque le générateur de H₂O₂ est relié au connecteur par le câble.

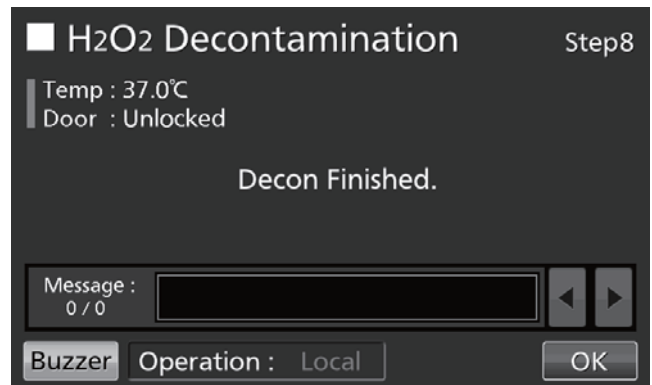

17. Diluez le réactif au H₂O₂ restant dans le générateur de H₂O₂ avec un grand volume d'eau, puis jetez le tout. Rincez et lavez le générateur de H₂O₂ à l'eau distillée. Conservez le générateur de H₂O₂ dans un environnement propre à l'extérieur de la chambre.

Remarque : ne lavez à l'alcool ni l'intérieur ni l'extérieur du générateur de H₂O₂.

18. Après la décontamination au H₂O₂, l'excédent de liquide au H₂O₂ restera au fond de la chambre, et au fond du conduit du générateur de H₂O₂. Cette solution contient du H₂O₂ à faible densité. Mettez des lunettes de protection et enfiler des gants de caoutchouc, et essuyez-la avec un chiffon non tissé.

19. Aérez suffisamment la chambre et remettez tous les éléments en place dans la chambre.

Remarque : À l'issue de la décontamination au H₂O₂, remettez solidement en place le capot du connecteur au-dessus de celui-ci, sur le côté de la chambre (Fig. 4).

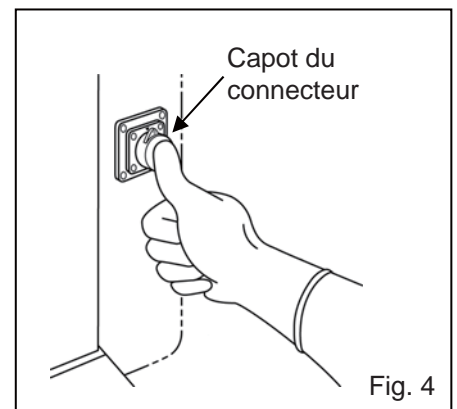

Précautions lors de la manipulation du réactif au H₂O₂

Respectez les précautions suivantes lors de la manipulation du réactif au H₂O₂ en option, le MCO-H2O2 :

- Précautions de manipulation
 - Portez un équipement de protection tel que des lunettes de protection et gants en caoutchouc.
 - N'allumez pas de feu dans la zone de manipulation du réactif.
 - Ne laissez aucun réactif dans le récipient après ou pendant son utilisation.
 - Ne placez pas de matériaux inflammables ou combustibles près de la zone de manipulation du réactif.
- Précautions de stockage
 - Conservez dans un endroit frais et sombre.
 - Fermez toujours fermement le couvercle du récipient afin d'éviter que des impuretés ne se mélangent avec le réactif.
 - Vérifiez que le récipient ne présente aucun dommage, ni corrosion, ni fissures.
 - Rangez le récipient avec l'ouverture orientée vers le haut, et assurez-vous qu'il ne risque pas de basculer ni de se renverser.
- Précautions d'élimination
 - Éliminez conformément aux lois et directives locales.

VERROU ÉLECTRIQUE (EN OPTION)

Un verrouillage électrique automatique est disponible si le verrou électrique MCO-170EL est installé sur le modèle MCO-230AICUV / 230AIC.

Il existe deux modes de déverrouillage de la porte extérieure :

- Mode direct : Appuyez sur « Unlock » (Déverrouiller) à l'écran principal (Top).
- Mode par identification : Entrez l'ID utilisateur et le mot de passe de verrouillage automatique après avoir appuyé sur « Unlock » (Déverrouiller) à l'écran principal (Top).

Configuration de l'ID utilisateur

Avant d'activer le mode par identification (ON), procédez comme suit pour enregistrer un ID utilisateur et un mot de passe pour le verrouillage automatique (max. 99 ID utilisateurs et leurs mots de passe).

1. Accédez à l'écran Lock (Verrouillage) (**Menu** → **Lock**). Appuyez sur « Auto-Lock User » pour afficher l'écran Utilisateur du verrouillage automatique.

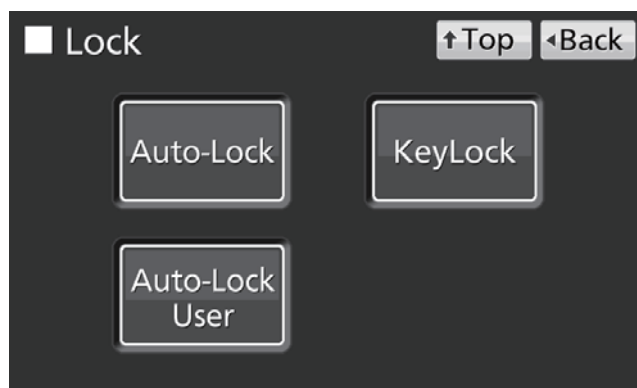

2. Saisissez l'ID utilisateur et le mot de passe souhaités puis confirmez. Appuyez sur « Add » (Ajouter) pour les enregistrer.

Remarques :

- ID utilisateur : Maximum de 8 caractères alphanumériques.
- Mot de passe : Maximum de 6 caractères.
- Il est possible d'enregistrer un ID utilisateur sans mot de passe.
- Gérez correctement les ID utilisateur et les mots de passe pour le verrouillage automatique.

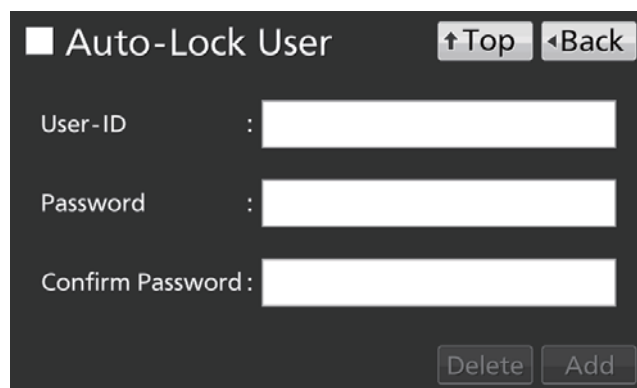

Remarque : si vous enregistrez un 100^e ID utilisateur, un avertissement s'affiche. Appuyez sur « OK » et supprimez un ID inutilisé, comme décrit ci-dessous.

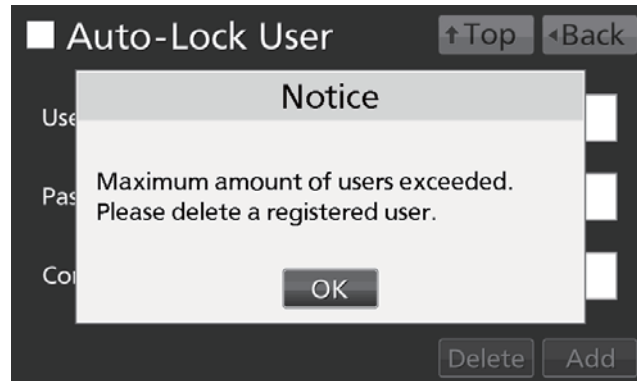

- Comment supprimer un ID utilisateur déjà enregistré ?

Saisissez l'ID utilisateur à supprimer, puis son mot de passe dans le champ de saisie « Password ». Appuyez sur « Delete » (Supprimer).

Remarque : lorsque vous supprimez tous les ID utilisateurs enregistrés, le mode par identification sera désactivé (OFF).

VERROU ÉLECTRIQUE (EN OPTION)

- Comment modifier un mot de passe d'ID utilisateur déjà enregistré ?

Saisissez l'ID utilisateur dont vous souhaitez modifier le mot de passe, puis tapez son nouveau mot de passe dans les deux champs de saisie « Password » et « Confirm ». Appuyez sur « Add » (Ajouter) pour écraser le nouveau mot de passe.

Configuration du verrouillage automatique (auto-lock)

1. Accédez à l'écran Lock (Verrouillage) (**Menu** → **Lock**). Appuyez sur « Auto-Lock » pour afficher l'écran du verrouillage automatique.

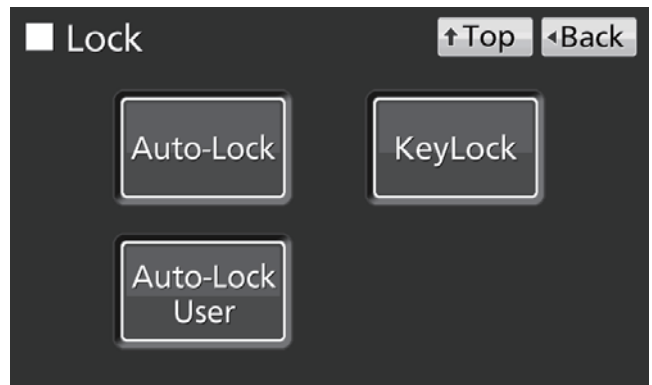

2. Saisissez les réglages requis. Appuyez ensuite sur « Apply » (Appliquer).



- Réglages
- Auto-Lock :

Lorsque le verrouillage automatique est activé (ON), la porte extérieure est verrouillée automatiquement une fois le délai paramétré écoulé après la fermeture de la porte.

Plage de réglage : 1 minute à 60 minutes ; réglage d'usine : 1 minute.

- ID utilisateur :

Choisissez le mode direct (OFF) ou le mode par identification (ON). Réglage d'usine : OFF.

Remarques :

- Un avertissement s'affichera si aucun ID utilisateur n'est enregistré. Appuyez sur « OK » et enregistrez un nouvel ID utilisateur et son mot de passe, comme décrit pages 55 et 56.
- Les ID utilisateurs déjà enregistrés ne seront pas supprimés, même une fois le mode par identification désactivé (OFF).



- Comment déverrouiller la porte extérieure

- En mode direct : Appuyez sur « Unlock » (Déverrouiller) à l'écran principal (Top).

Remarque : lorsque la porte extérieure est refermée, elle se re-verrouille automatiquement une fois le délai paramétré écoulé.

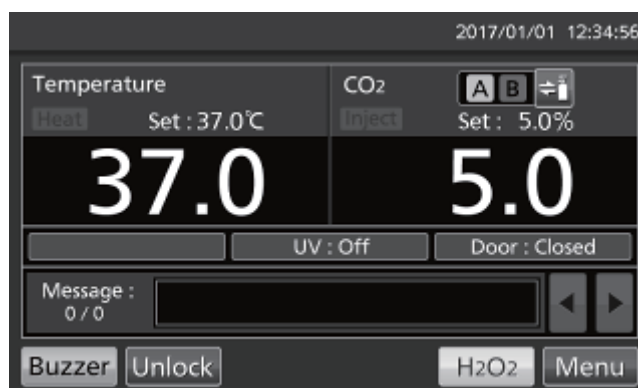

- En mode par identification : Appuyez sur « Unlock » (Déverrouiller) à l'écran principal (Top) puis entrez l'ID utilisateur et le mot de passe de verrouillage automatique.

Remarque : l'ID utilisateur saisi à ce moment est enregistré comme l'état ouvert/fermé des données historiques de la porte extérieure (voir pages 40 et 41).



- Si les ID utilisateurs entrés n'existent pas, il s'affiche alors une note d'avertissement. Appuyez sur « OK » et saisissez l'ID utilisateur correct.

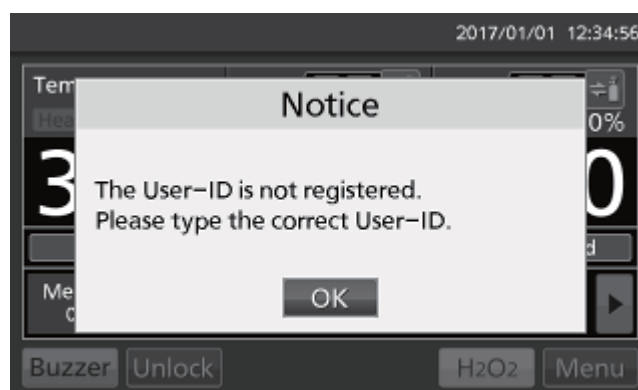

VERROU ÉLECTRIQUE (EN OPTION)

Utilisation de la touche de déverrouillage

Si le verrou électrique MCO-170EL en option est installé sur les modèles MCO-230AICUV / 230AIC, la porte extérieure est verrouillée électriquement pendant des pannes d'électricité. Utilisez la clé de déverrouillage fournie pour déverrouiller la porte extérieure lorsque l'alimentation est coupée. Pour verrouiller à nouveau la porte extérieure, tournez la clé de déverrouillage dans le sens du verrouillage lorsque la porte extérieure est ouverte. Fermez ensuite la porte extérieure.

Remarque : la porte extérieure ne peut être verrouillée à l'aide de la touche de déverrouillage que si la porte extérieure est ouverte. Si vous essayez de tourner la clé de déverrouillage lorsque la porte extérieure est fermée, vous risquez d'endommager le système de verrouillage électrique.

Désactivation du verrouillage automatique

1. Accédez à l'écran Lock (Verrouillage) (**Menu** → **Lock**). Appuyez sur « Auto-Lock » pour afficher l'écran du verrouillage automatique.

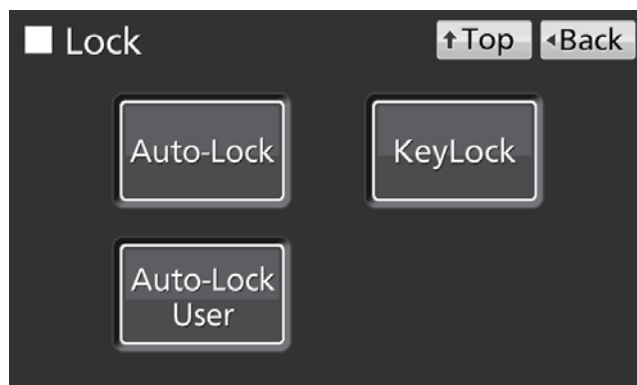

2. Maintenez enfoncé le curseur de verrouillage automatique et faites-le glisser vers la gauche. Appuyez ensuite sur « Apply » (Appliquer).

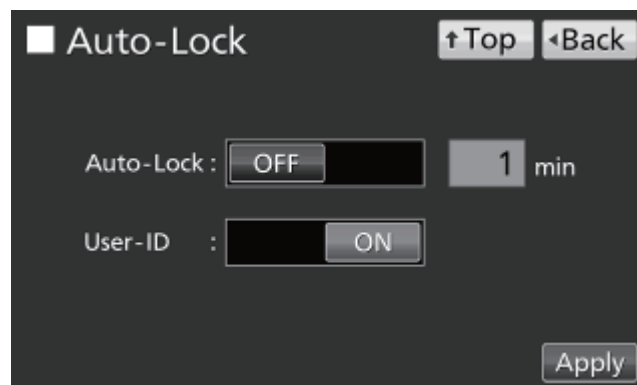

CHANGEUR AUTOMATIQUE DE GAZ (EN OPTION)

Si le changeur automatique MCO-21GC en option est installé, il y aura deux prises de raccordement de la conduite de gaz CO₂ : A et B. Si deux cylindres de gaz CO₂ sont branchés, le changeur automatique passera d'une conduite d'alimentation en gaz CO₂ à l'autre si l'un des cylindres est vide.

Branchement d'un cylindre de gaz CO₂

Pour connaître la procédure de branchement des cylindres de gaz, voir page 20.

1. Prenez deux cylindres de gaz CO₂ (A et B) et installez le régulateur de gaz en option MCO-010R sur les deux.
2. À l'aide de l'un des flexibles à gaz fournis, branchez le régulateur de gaz du cylindre A sur la prise de raccordement A.
3. À l'aide d'un autre flexible à gaz, reliez le régulateur de gaz du cylindre B à la prise de raccordement B.

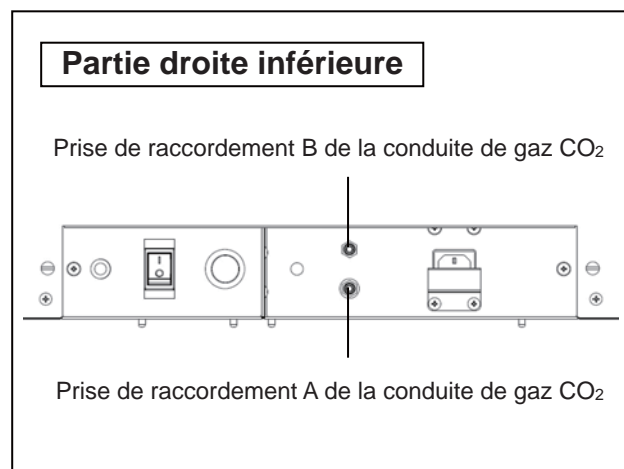

Changement automatique de conduite d'alimentation en gaz CO₂

Si le changeur automatique en option MCO-21GC est installé, les voyants A et B des conduites d'alimentation en gaz CO₂ et la touche de sélection de conduite d'alimentation en CO₂ s'affichent à l'écran principal. Un voyant indique le tuyau d'alimentation de CO₂ est actuellement utilisé (voir page 14).

Lorsque la densité de CO₂ reste inchangée même si la vanne de CO₂ de l'appareil est ouverte, l'appareil considère que le cylindre de CO₂ actuellement branché est vide. Il changera automatiquement de conduite d'alimentation en gaz CO₂. La procédure est détaillée au Tableau 2.





1. S'il reste du gaz dans le cylindre A, l'appareil fonctionnera avec du gaz fourni par le cylindre A (situation 1).
2. Si le cylindre A est vide, le niveau de densité du CO₂ dans l'appareil n'augmentera pas, car l'appareil n'est pas alimenté en gaz, même si la vanne de gaz de l'appareil est ouverte (situation 2).
3. Si la situation 2 persiste pendant 2 à 3 minutes, le système changera automatiquement de conduite d'alimentation en gaz. L'alarme signalant qu'il n'y a plus de gaz CO₂ est activée, déclenchant l'avertisseur sonore, et le voyant de l'alimentation en gaz A s'affiche en vidéo inversée et clignote (situation 3).
4. Appuyez sur la touche « Buzzer » (avertisseur sonore) pour arrêter l'alarme de gaz CO₂ vide. Le voyant d'alimentation en gaz A s'éteint (situation 4).

CHANGEUR AUTOMATIQUE DE GAZ (EN OPTION)

5. Remplacez immédiatement le cylindre de gaz A vide par un nouveau (situation 5).

6. Si le cylindre B est vide, l'alimentation repassera au cylindre A.

Tableau 2 : Changement automatique de la conduite d'alimentation en gaz CO₂

	Situation	Gaz CO ₂			Voyant de la conduite d'alimentation en gaz CO ₂			Zone d'affichage des messages
		Conduite d'alimentation	Cylindre A	Cylindre B		A	B	
1	Le gaz CO ₂ est alimenté par la vanne A	A	Reste	Reste		Allumé	Éteint	
2	La densité de CO ₂ dans la chambre n'augmente pas, même si la vanne de gaz CO ₂ est ouverte	A	Vide	Reste		Allumé	Éteint	
3	La conduite d'alimentation en gaz CO ₂ est commutée automatiquement sur la vanne B	B	Vide	Reste		Vidéo inversée clignotante	Allumé	Err01: CO ₂ Gas Empty (gaz CO ₂ vide) (et avertisseur sonore)
4	« Buzzer » (avertisseur sonore) actionné	B	Vide	Reste		Éteint	Allumé	
5	Nouveau cylindre A inséré	B	Reste	Reste		Éteint	Allumé	

Remarques :

- Lorsque la touche Buzzer n'est pas enfoncée en Situation 4 et que le cylindre B est vide avant le remplacement du cylindre A, l'alimentation retournera se commutera à nouveau sur le cylindre A ; dans ce cas, remplacez les deux cylindres et appuyez immédiatement sur « Buzzer ».
- Le changement automatique des cylindres est lié à la densité de CO₂ dans la chambre. Le changement automatique des cylindres peut également se produire dans les situations où, par exemple, le flexible à gaz est obstrué, du gaz fuit, la pression du gaz a chuté, la vanne du cylindre de gaz est insuffisamment ouverte, etc., même si le cylindre utilisé n'est pas complètement vide.

Changement manuel de la conduite d'alimentation en gaz CO₂ A/B

Il est possible de changer manuellement la conduite d'alimentation en gaz CO₂ A/B à tout moment.

Exemple :

1. Appuyez sur la touche « B » de sélection de la conduite d'alimentation de gaz pendant quelques secondes.

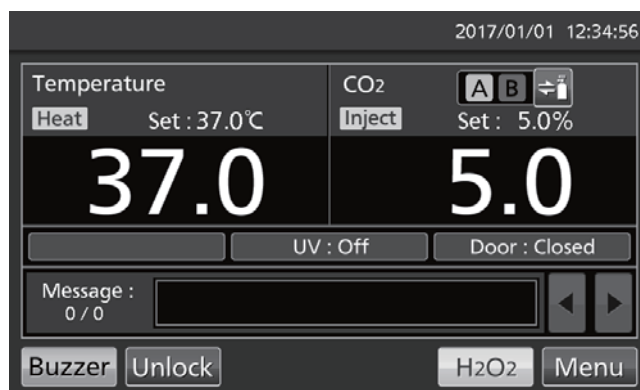

2. La conduite d'alimentation en gaz CO₂ passe de A à B.

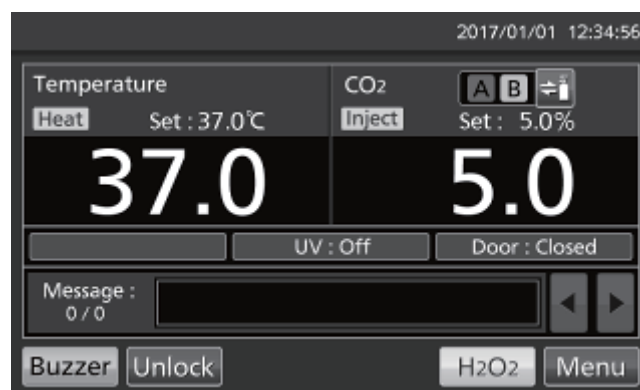

Remarque : le tableau 3 décrit la procédure à suivre si l'alimentation en gaz a été commutée automatiquement et que la conduite d'alimentation est alors commutée manuellement sur un cylindre vide avant que la touche Buzzer (avertisseur sonore) ne soit activée.

Tableau 3. Changement manuel du cylindre B au cylindre A vide

Situation	Gaz CO ₂			Voyant de la conduite d'alimentation en gaz CO ₂			Zone d'affichage des messages
	Conduite d'alimentation	Cylindre A	Cylindre B		A	B	
1 L'alimentation s'est automatiquement commutée sur la conduite d'alimentation B	B	Vide	Reste		Vidéo inversée clignotante	Allumé	Err01: CO ₂ Gas Empty (gaz CO ₂ vide) (et avertisseur sonore)
2 La touche de l'avertisseur sonore n'est pas actionnée, mais la touche de sélection est actionnée	A	Vide	Reste		Clignote	Éteint	Err01: CO ₂ Gas Empty (gaz CO ₂ vide) (et avertisseur sonore)

KIT D'AUTO-ÉTALONNAGE DE GAZ STANDARD (EN OPTION)

Si le kit d'auto-étalonnage de gaz standard MCO-SG est installé, il est possible d'étalonner manuellement la densité de CO₂.

1. Branchez un cylindre de gaz standard à la prise de branchement sur la partie inférieure droite de l'incubateur. Utilisez un cylindre ayant la même densité de CO₂ que celle réglée sur l'incubateur.

Remarque : il n'y a aucun problème à laisser branché le cylindre de gaz standard après avoir terminé l'étalonnage de la densité de CO₂.

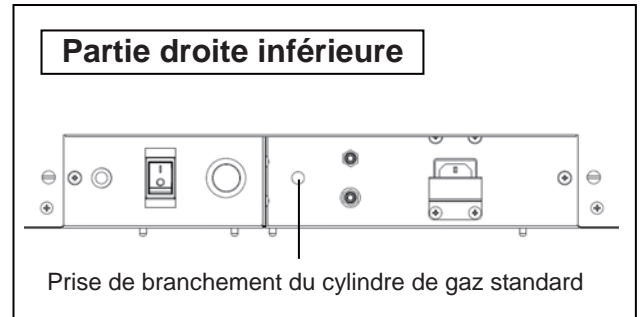

2. Accédez à l'écran d'outils Tools #1 screen (**Menu** → **Tools #1**). Appuyez sur « STD Gas Setting » pour afficher l'écran de réglage de gaz standard



3. Entrez la densité de CO₂ du cylindre standard de CO₂ branché. Appuyez sur « Apply » (Appliquer). L'affichage revient à l'écran des outils Tools #1.

Plage de réglage : 4,0 %-21,0 % ; réglage usine : 5,0 %.

Remarque : Ne désactivez pas la fonction Densité de gaz CO₂ standard (OFF).

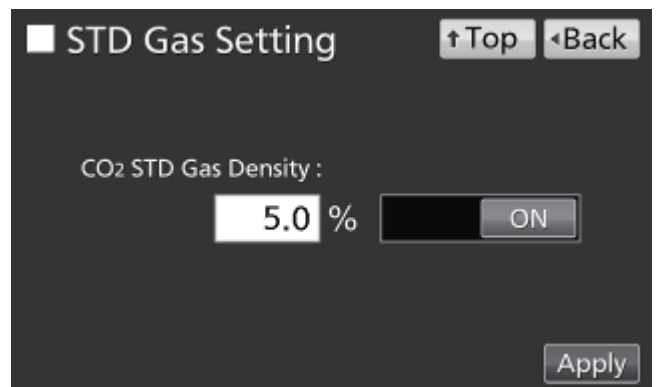

4. Appuyez sur « STD Gas Calibration » pour afficher l'écran de d'étalonnage de gaz standard.

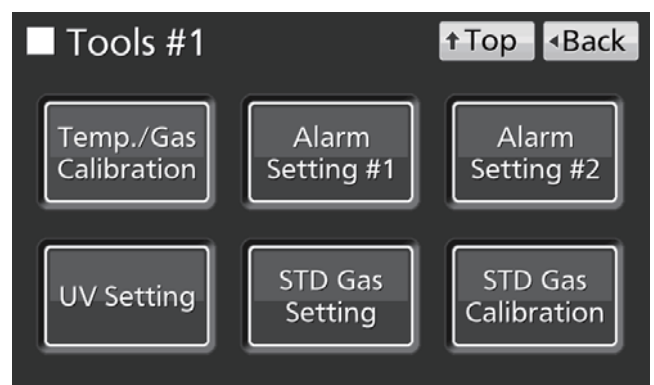

5. La vérification du système démarre automatiquement. Si le système est normal, l'écran passera de l'étape 1 à l'étape 2.

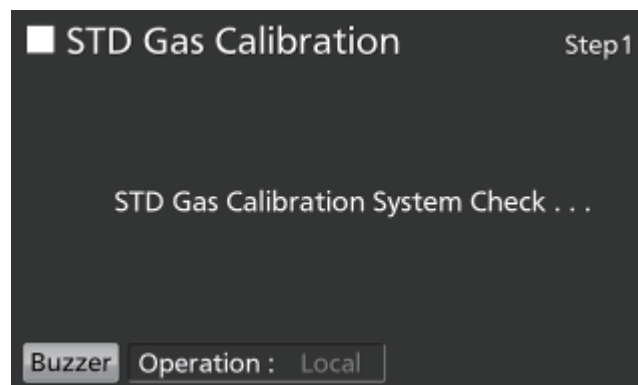

6. Appuyez sur « OK » pour passer à l'étape 3.

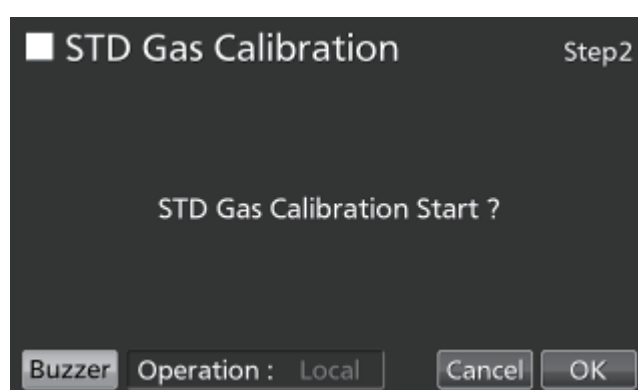

7. À l'étape 3, l'étalonnage de la densité du gaz démarre. L'écran passe automatiquement à l'étape 5.

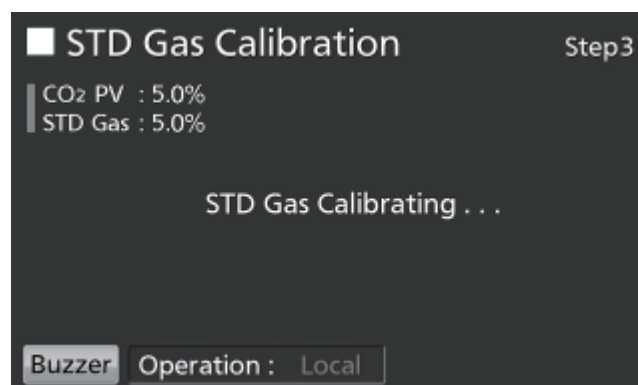

8. Lorsque l'étalonnage de la densité de CO₂ est terminé, l'incubateur revient en mode de fonctionnement normal. Appuyez sur « OK ».

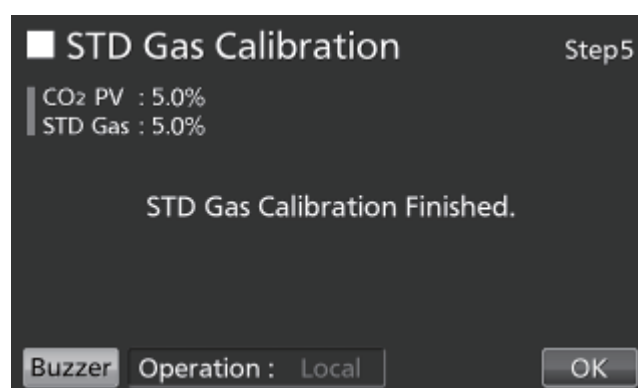

ALARMES, SÉCURITÉ ET AUTODIAGNOSTICS

L'incubateur est doté des alarmes, des fonctions de sécurité et des fonctions d'autodiagnostic suivantes. Si une erreur, entre Err05 et Err18 est activée, ou si Err56 est activée, veuillez contacter notre agent ou notre représentant commercial.

Tableau 4 : Alarmes, sécurité, et autodiagnosics pour les phases de cultures

Alarme ou fonction de sécurité	Conditions	Affichage des messages	Buzzer (avertisseur sonore)	Alarme à distance	Mesure de sécurité
Alarme de limite supérieure de température	La température de la chambre dépasse la valeur réglée pour la limite supérieure de température.	« Over Heat » (Surchauffe) s'affiche alternativement en caractère normaux et en vidéo inversée à l'écran de surchauffe.	Son continu	ON	Chauffage ÉTEINT
Alarme de température réglée automatiquement	La température de la chambre n'est pas comprise dans la plage de réglage de l'alarme automatique de température ($\pm 1,0$ °C à $\pm 5,0$ °C).	« Warning: High Temp » ou « Warning :Low Temp » apparaît dans la zone d'affichage des messages.	Son intermittent une fois écoulé le délai de temporisation réglé pour l'alarme (0 à 15 minutes)	ON une fois écoulé le délai de temporisation réglé pour l'alarme (0 à 15 minutes)	-----
Alarme automatique de densité de CO ₂ réglée	La densité de CO ₂ dans la chambre n'est pas comprise dans la plage de réglage de l'alarme automatique de densité de CO ₂ ($\pm 0,5$ % à $\pm 5,0$ %).	« Warning: High CO2 Density » (Attention : densité de CO ₂ élevée) ou « Warning: Low CO2 Density » (Attention : densité de CO ₂ basse) apparaît dans la zone d'affichage des messages.			-----
Retour automatique (Auto-return)	Sur les écrans autres que l'écran principal (Top), il n'y a pas d'actionnement de touche pendant env. 90 secondes. Une fois la fonction de veille activée (ON), il n'y a pas d'alarme ni d'erreur et de touche actionnée pendant environ 90 secondes.	(Retour au « Top screen » (écran principal))	-----	-----	-----
Alarme de porte	La porte extérieure est ouverte.	« Door : Open » (Porte ouverte) s'affiche alternativement en caractères normaux et en vidéo inversée à l'écran de la porte extérieure (ouverture/fermeture).	Son intermittent une fois écoulé le délai de temporisation réglé pour l'alarme (1 à 30 minutes)	-----	La vanne de CO ₂ est fermée. Le chauffage s'arrête après 1 minute
Erreur de verrouillage de la porte	(si un MCO-170EL en option est installé) La porte extérieure est ouverte lorsqu'elle est automatiquement verrouillée par le verrou électrique.	« Err20: Door Lock Failure » (erreur de verrouillage de porte) apparaît dans la zone d'affichage des messages.	Son intermittent	ON	Lampe UV éteinte (OFF)
Cylindre de CO ₂ vide	La densité de CO ₂ n'augmente pas lorsque la vanne de CO ₂ est ouverte.	« Err01: CO2 Gas Empty » (gaz CO ₂ vide) apparaît dans la zone d'affichage des messages.	Son intermittent	ON	-----
Erreur du capteur de température de la chambre	Le capteur de température de la chambre est débranché.	« Err05: Temp Sensor Open » (capteur de temp. ouvert) apparaît dans la zone d'affichage des messages.	Son intermittent	ON	Chauffage ÉTEINT
	Le capteur de température de la chambre est en court-circuit.	« Err06: Temp Sensor Short » (capteur temp. court) apparaît dans la zone d'affichage des messages.	Son intermittent	ON	Chauffage ÉTEINT
Erreur du capteur de température du boîtier de capteur	Le capteur de température du boîtier de capteur est déconnecté.	« Err07: CO2 Box Temp Sensor Open » (capteur temp. boîtier ouvert) apparaît dans la zone d'affichage des messages.	Son intermittent	ON	La vanne de CO ₂ est fermée.
	Le capteur de température du boîtier de la chambre est en court-circuit.	« Err08: CO2 Box Temp Sensor Short" (Capteur de temp. du boîtier CO ₂ court) apparaît à l'écran des notifications.	Son intermittent	ON	La vanne de CO ₂ est fermée.
Erreur du capteur de température ambiante	Le capteur de température ambiante est déconnecté.	« Err09: AT Sensor Open » (capteur TA ouvert) apparaît dans la zone d'affichage des messages.	Son intermittent	ON	-----
	Le capteur de température ambiante est en court-circuit.	« Err10: AT Sensor Short » (capteur TA court) apparaît dans la zone d'affichage des messages.	Son intermittent	ON	-----
Erreur du capteur de CO ₂	La tension de sortie Vref ou Vgaz du capteur de CO ₂ est anormale.	« Err11: CO2 Sensor Vref Abnormal » ou « Err12: CO2 Sensor Vgas Abnormal » apparaît dans la zone d'affichage des messages.	Son intermittent	ON	La vanne de CO ₂ est fermée.
Erreur du chauffage principal	Le chauffage principal disjoncte lorsque le chauffage principal SSR est en court-circuit.	« Err13: Main Heater Abnormal » (chauffage principal anormal) apparaît dans la zone d'affichage des messages.	Son intermittent	ON	-----
Erreur du chauffage inférieur	Le chauffage inférieur disjoncte lorsque le chauffage inférieur SSR est en court-circuit.	"Err14: Humidity Heater Abnormal" (chauffage d'humidité anormal) s'affiche dans le champ des messages.	Son intermittent	ON	-----
Erreur de chauffage de la porte	Le chauffage de la porte du bas disjoncte lorsque le chauffage de la porte SSR est en court-circuit.	« Err15: Door Heater Abnormal » (chauffage de porte anormal) apparaît dans la zone d'affichage des messages.	Son intermittent	ON	-----
Sensor box heater error*1 (Erreur du chauffage du boîtier de capteur)	a) L'alarme de limite supérieure de température est déclenchée : b) Le chauffage du boîtier du capteur disjoncte, ou le chauffage SSR du boîtier du capteur est en court-circuit.	« Err16: Sensor Box Heater Abnormal » (chauffage de boîtier de capteur anormal) apparaît dans la zone d'affichage des messages.	Son intermittent	ON	-----
Heater SSR burnout*1 (chauffage SSR disjoncté)	a) L'alarme de limite supérieure de température est déclenchée : b) Le chauffage SSR principal, inférieur, de fond, de porte, ou du boîtier de capteur disjoncte.	« Err17: Heater SSR Open » (chauffage SSR ouvert) apparaît dans la zone d'affichage des messages.	Son intermittent	ON	-----

*1: Peu après l'activation de l'alarme indiquant que la température a atteint sa limite supérieure, Err16 (erreur de chauffage du boîtier de capteur) et Err17 (chauffage SSR disjoncté) sont déclenchés.

Alarme ou fonction de sécurité	Conditions	Affichage des messages	Buzzer (avertisseur sonore)	Alarme à distance	Mesure de sécurité
Défaut de la lampe UV	(MCO-230AICUV, ou lorsque le MCO-170UVS en option est installé) La lampe UV grille.	« Err18: UV Lamp Abnormal » (Défaut de lampe UV) apparaît dans la zone d'affichage des messages.	Son intermittent	ON	----
Remplacement par une lampe UV neuve	(MCO-230AICUV, ou lorsque le MCO-170UVS en option est installé) La durée de marche cumulée atteint environ les 5 000 heures.	« Warning: UV Bulb Life » apparaît dans la zone d'affichage des messages.	----	----	----
Erreur de communication	La communication entre l'écran tactile LCD et la base de contrôle est interrompue ou instable.	« Err56: Communication Failure » (erreur de communication) apparaît dans la zone d'affichage des messages.	----	----	----
Chauffage de la commande de gaz	Après l'activation de l'interrupteur de mise en service (ON), en phase de chauffe avant que la température soit stable et que la commande de gaz soit activée.	« Status: Gas sensor initializing » (initialisation capteur gaz) apparaît dans la zone d'affichage des messages.	----	----	----

- Les tableaux 5 à 7 indiquent le comportement de l'alarme (avertisseur sonore) et la fonction de sonnerie lorsque l'on appuie sur la touche de l'avertisseur sonore.

Tableau 5. Dans les cas autres que ceux couverts dans les Tableaux 6 et 7

Réglage de l'alarme à distance	Réglage de la sonnerie de rappel	Avertisseur sonore de l'incubateur de CO ₂		Alarme à distance	
		Lorsque la touche Buzzer (avertisseur sonore) est actionnée	Lorsque la durée définie pour la sonnerie de rappel est écoulée	Lorsque la touche Buzzer (avertisseur sonore) est actionnée	Lorsque la durée définie pour la sonnerie de rappel est écoulée
ON : Le réglage de l'alarme à distance n'est pas relié à la touche Buzzer (avertisseur sonore) (l'alarme à distance est annulée)	ON	OFF (l'alarme n'est pas annulée)	ON	ON	ON (poursuivie)
	OFF		OFF		
OFF : Le réglage de l'alarme à distance est relié à la touche Buzzer (avertisseur sonore) (l'alarme à distance n'est pas annulée).	ON		ON	OFF (l'alarme n'est pas annulée)	ON
	OFF		OFF		

Remarque : remédier à la cause de l'alarme, car l'alarme elle-même n'est pas désactivée en appuyant sur la touche de l'avertisseur sonore.

Tableau 6. En cas d'alarme pour atteinte de la limite supérieure de température, ou Err38

Réglage de l'alarme à distance	Réglage de la sonnerie de rappel	Avertisseur sonore de l'incubateur de CO ₂		Alarme à distance		
		Lorsque la touche Buzzer (avertisseur sonore) est actionnée	Lorsque la durée définie pour la sonnerie de rappel est écoulée	Lorsque la touche Buzzer (avertisseur sonore) est actionnée	Lorsque la durée définie pour la sonnerie de rappel est écoulée	
ON : Le réglage de l'alarme à distance n'est pas relié à la touche Buzzer (avertisseur sonore) (l'alarme à distance est annulée).	ON	ON	ON (poursuivie)	ON	ON (poursuivie)	
	OFF					
OFF : Le réglage de l'alarme à distance est relié à la touche Buzzer (avertisseur sonore) (l'alarme à distance n'est pas annulée).	ON			ON	ON (continue)	ON (poursuivie)
	OFF			OFF	OFF	OFF

Remarque : fermez la porte extérieure lorsque Err38 est déclenchée.

Tableau 7. Dans les cas de Err01, Err11, Err12, Err18, ou d'une alarme de porte*2

Réglage de l'alarme à distance	Réglage de la sonnerie de rappel	Avertisseur sonore de l'incubateur de CO ₂		Alarme à distance		
		Lorsque la touche Buzzer (avertisseur sonore) est actionnée	Lorsque la durée définie pour la sonnerie de rappel est écoulée	Lorsque la touche Buzzer (avertisseur sonore) est actionnée	Lorsque la durée définie pour la sonnerie de rappel est écoulée	
ON : Le réglage de l'alarme à distance n'est pas relié à la touche Buzzer (avertisseur sonore) (l'alarme à distance est annulée).	ON	OFF (l'alarme est annulée)	OFF (l'alarme est déjà annulée)	OFF (l'alarme est annulée*2)	OFF (l'alarme est déjà annulée*2)	
	OFF					
OFF : Le réglage de l'alarme à distance est relié à la touche Buzzer (avertisseur sonore) (l'alarme à distance n'est pas annulée).	ON			OFF	OFF	OFF
	OFF			OFF	OFF	OFF

*2 : L'alarme à distance ne fonctionne pas pour l'alarme de la porte.

Remarque : Si l'erreur Err01 est déclenchée, branchez le nouveau cylindre de gaz CO₂ puis appuyez sur la touche Buzzer (avertisseur sonore) pour arrêter ce dernier. De plus, lorsque l'optionnel MCO-21GC est installé et que l'alimentation en gaz est commutée sur le cylindre de gaz de réserve, appuyez sur la touche de l'avertisseur sonore et remplacez le cylindre de gaz.

ALARMES, SÉCURITÉ ET AUTODIAGNOSTICS

Tableau 8. Alarmes et fonctions de sécurité pour la décontamination au H₂O₂

Alarme ou fonction de sécurité	Conditions	Affichage des messages	Buzzer (avertisseur sonore)	Alarme à distance	Mesure de sécurité
Erreur de vérification du système lors du démarrage de la décontamination au H ₂ O ₂	Le générateur de H ₂ O ₂ n'est pas branché.	« Err31: H2O2 Unit Not Connect » (Err31 : appareil H ₂ O ₂ pas branché) apparaît dans la zone d'affichage des messages.	-----	-----	La décontamination au H ₂ O ₂ est annulée.
	Il n'y a pas de solution de H ₂ O ₂ ou le capteur de niveau de H ₂ O ₂ a connu une défaillance (ou est déconnecté).	« Err32: Low H2O2 Level » (faible niveau de H ₂ O ₂) apparaît à l'écran des notifications.	-----	-----	La décontamination au H ₂ O ₂ est annulée.
	La porte n'est pas fermée.	« Err33: Outer Door Open » (porte extérieure ouverte) apparaît dans la zone d'affichage des messages.	-----	-----	La décontamination au H ₂ O ₂ est annulée.
Erreur pendant le réchauffement	L'alimentation électrique a été coupée.	Une fois que l'électricité est rétablie, l'écran principal (Top) s'affiche.	-----	-----	-----
	La porte extérieure est ouverte.	« Err38:Door Lock Failure » (Err38 : erreur du système de verrouillage de la porte) apparaît dans la zone d'affichage des messages.	Son continu (lorsque la porte extérieure est ouverte)	ON (lorsque la porte extérieure est ouverte)	La décontamination au H ₂ O ₂ est annulée.
Erreur lors de la décontamination au H ₂ O ₂	Le volume de H ₂ O ₂ généré est anormal.	« Err34: H2O2 Volume » (Err34 : volume de H ₂ O ₂) apparaît dans la zone d'affichage des messages.	Son intermittent espacé de 15 minutes	ON avec temporisation de 15 minutes	Passé à la dissolution aux UV.
	L'alimentation électrique a été coupée pendant la décontamination au H ₂ O ₂ .	Une fois l'électricité rétablie, « Err35: Power Failure » (coupure d'électricité) apparaît dans la zone d'affichage des messages.	Son intermittent	ON	<ul style="list-style-type: none"> • Pendant la coupure d'électricité, la porte extérieure est verrouillée électriquement. • Une fois que l'électricité est rétablie, passe à la dissolution aux UV.
	La porte extérieure est ouverte.	« Err38:Door Lock Failure » (Err38 : erreur du système de verrouillage de la porte) apparaît dans la zone d'affichage des messages.	Son continu (lorsque la porte extérieure est ouverte)	ON (lorsque la porte extérieure est ouverte)	<ul style="list-style-type: none"> • La génération de brouillard de H₂O₂ est annulée. • La durée de dissolution est prolongée.
Erreur pendant la dissolution du gaz H ₂ O ₂ par les UV	La lampe UV est tombée en panne pendant la dissolution du gaz H ₂ O ₂ par les UV.	« Err36: UV Lamp Failure » (Panne de lampe UV) apparaît dans la zone d'affichage des messages.	Son intermittent	ON	La durée de dissolution est prolongée.
	Il y a eu une coupure d'électricité pendant la dissolution du gaz H ₂ O ₂ par les UV.	Une fois l'électricité rétablie, « Err37: Power Failure » (coupure d'électricité) apparaît dans la zone d'affichage des messages.	-----	-----	<ul style="list-style-type: none"> • Pendant la coupure d'électricité, la porte extérieure est verrouillée électriquement. • Une fois l'électricité est rétablie, la dissolution par les UV est répétée.
	La porte extérieure est ouverte.	« Err38:Door Lock Failure » (Err38 : erreur du système de verrouillage de la porte) apparaît dans la zone d'affichage des messages.	Son continu (lorsque la porte extérieure est ouverte)	ON (lorsque la porte extérieure est ouverte)	La durée de dissolution est prolongée.

Tableau 9. Alarme et fonctions de sécurité pour étalonnage de gaz standard

Alarme ou fonction de sécurité	Conditions	Affichage des messages	Buzzer (avertisseur sonore)	Alarme à distance	Mesure de sécurité
Erreur de vérification du système au démarrage de l'étalonnage de gaz standard	La pression dans la conduite de CO ₂ pour l'étalonnage standard du gaz est inférieure à la pression spécifiée.	« STD Gas Calibration Error » (erreur étalonnage gaz standard) et « Err41 : STD Gas Empty » (gaz standard vide) s'affichent au centre de l'écran tactile LCD.	Son intermittent	ON	L'étalonnage de gaz standard est annulé.

DÉPANNAGE

Si l'incubateur semble ne pas fonctionner correctement, vérifiez les éléments suivants avant d'appeler un ingénieur de maintenance :

Symptôme	Points à vérifier - Mesures à prendre
L'incubateur ne fonctionne pas du tout.	<ul style="list-style-type: none"> • L'incubateur est-il branché ? • Y a-t-il une coupure de courant ou un disjoncteur a-t-il interrompu l'alimentation ? • Le cordon d'alimentation volant est raccordé à la prise sur le côté inférieur droit de l'armoire.
Une alarme est activée.	<p>[Lors du démarrage de l'utilisation]</p> <ul style="list-style-type: none"> • La température de la chambre correspond-elle à la valeur réglée ? • La densité de gaz CO₂ dans la chambre correspond-elle à la valeur réglée ? <p>(1) La pression secondaire du régulateur de gaz est-elle réglée à la valeur spécifiée de 0,03 MPa(G) – 0,1 MPa(G) (0,3 kgf/cm²(G) – 1 kgf/cm²(G), 4,4 psi(G) – 14,5 psi(G)) ?</p> <p>(2) Le flexible à gaz est-il correctement branché ?</p> <p>[Pendant l'utilisation]</p> <ul style="list-style-type: none"> • L'alarme de limite supérieure de la température est-elle réglée au moins à 1 °C de plus que la température réglée pour la chambre ? • Le réglage de la température a-t-il été modifié ? La porte extérieure est-elle restée ouverte pendant longtemps ? Un objet à basse température a-t-il été placé dans la chambre ? Dans un de ces cas, l'alarme s'arrête automatiquement après un court instant. • Le tuyau de gaz est-il desserré ou y a-t-il une fuite de gaz ? • Le réglage de la densité de CO₂ a-t-il été modifié ? • Le cylindre de gaz est-il vide ? Vérifiez la pression primaire du cylindre de gaz une fois par semaine (une lecture de la pression primaire de 3,8 MPa(G) (38 kgf/cm²(G), 551 psi(G)) ou inférieure indique qu'il reste peu de gaz. Remplacez le cylindre au plus tôt). • L'incubateur fonctionne-t-il à côté d'un appareil qui génère des ondes électromagnétiques ?
La température de la chambre ne correspond pas à la valeur réglée	<ul style="list-style-type: none"> • La température ambiante est elle différente de moins de 5°C de la valeur réglée pour la température de la chambre ? • La porte extérieure est-elle fermée et la porte intérieure est-elle ouverte ? • L'incubateur fonctionne-t-il à côté d'un appareil qui génère des ondes électromagnétiques ?
L'humidité dans la chambre ne monte pas.	<ul style="list-style-type: none"> • Y a-t-il suffisamment d'eau dans le bac d'humidification ? (Assurez-vous d'utiliser de l'eau distillée stérile)
La densité de CO ₂ ne correspond pas à la valeur réglée.	<ul style="list-style-type: none"> • La pression secondaire du régulateur de gaz est-elle à la valeur spécifiée de 0,03 MPa(G) – 0,1 MPa(G) (0,3 kgf/cm²(G) – 1 kgf/cm²(G), 4,4 psi(G) – 14,5 psi(G)) ? • Le tuyau de gaz est-il bouché ? • Le conduit est-il solidement fixé ? (Voir page 24) • Le ventilateur est-il correctement fixé ? (Voir page 24) • L'incubateur fonctionne-t-il à côté d'un appareil qui génère des ondes électromagnétiques ?
Une grande quantité de gaz CO ₂ est consommée.	<ul style="list-style-type: none"> • Les portes extérieure et intérieure sont-elles fréquemment ouvertes et fermées ? • Vérifiez si la présence de fuites de gaz provenant des raccords en raison de la détérioration du tuyau de gaz, ou s'il peut y avoir de minuscules fuites. Le tuyau de gaz est remplaçable : il est recommandé de le remplacer une fois par an. • Le joint d'étanchéité de la porte intérieure est-il défectueux ? • Le trou d'accès est-il ouvert ?

DÉPANNAGE

Symptôme	Points à vérifier - Mesures à prendre
Les cultures normales ne sont pas possibles ; la densité de CO ₂ est suspecte.	<ul style="list-style-type: none"> L'environnement de l'air ambiant autour de l'incubateur est-il normal ? Y a-t-il une source de gaz pollué à proximité ?
Le CO ₂ n'est pas injecté	<ul style="list-style-type: none"> La commande de CO₂ de l'incubateur fonctionne d'après la méthode ON/OFF. Le CO₂ est injecté par intermittence si la densité du gaz de la chambre est proche de la valeur définie. Les injections peuvent être arrêtées pour des périodes d'environ 15 secondes, mais cela n'est pas d'une erreur. Le gaz n'est pas injecté avant que la température du capteur de CO₂ soit suffisamment stable, environ 1 heure après la mise en service de l'interrupteur d'alimentation ou une récupération suite à une panne de courant.
La densité de CO ₂ est lente à se rétablir.	<ul style="list-style-type: none"> Un filtre HEPA est utilisé pour la tuyauterie du CO₂ de l'incubateur. Si la densité du gaz met du temps à se rétablir lorsque la pression de CO₂ est normale, il est possible que le filtre HEPA soit bouché. Pour plus d'informations, veuillez contacter notre représentant ou agent commercial. Reste-t-il un peu de gaz dans le cylindre de CO₂ ? La pression secondaire du régulateur de gaz est-elle à la valeur spécifiée de 0,03 MPa(G) – 0,1 MPa(G) (0,3 kgf/cm²(G) – 1 kgf/cm²(G), 4,4 psi(G) – 14,5 psi(G)) ? Le tuyau de gaz est-il bouché ? Le conduit est-il solidement fixé ? (Voir page 24) Le ventilateur est-il correctement fixé ? (Voir page 24)
La lampe UV s'allume lorsque la porte extérieure est ouverte.	<ul style="list-style-type: none"> Y a-t-il quelque chose qui pousse contre l'interrupteur de la porte ?
La porte extérieure ne s'ouvre pas.	<p>Si le MCO-170EL en option est installé :</p> <ul style="list-style-type: none"> Lorsque l'interrupteur de mise en service est éteint (OFF), le verrou électrique est bloqué et la porte extérieure ne s'ouvre pas. Actionnez l'interrupteur de mise en service (ON) ou utilisez la touche de déverrouillage pour actionner le verrou électrique. Pendant la décontamination, la porte extérieure est verrouillée électriquement et ne s'ouvre pas.
La décontamination au H ₂ O ₂ ne peut pas être effectuée.	<ul style="list-style-type: none"> Si le MCO-230AICUV est utilisé, les MCO-HP et MCO-170HB en option ainsi que le MCO-170EL, sont-ils installés ? Si le MCO-230AIC est utilisé, le MCO-170UVS en option, le MCO-HP, le MCO-170HB en option, et le MCO-170EL sont-ils installés ? La lampe UV est-elle grillée ? Le câble du générateur de H₂O₂ est-il correctement connecté ? La bouteille de réactif H₂O₂ a-t-elle été entièrement utilisée ?
Dans le cycle de décontamination au H ₂ O ₂ , « Err34: H2O2 Volume » (volume H ₂ O ₂) est déclenchée.	<ul style="list-style-type: none"> Le conduit est-il solidement fixé ? (Voir page 24) Le ventilateur est-il correctement fixé ? (Voir page 24) Le câble du générateur de H₂O₂ est-il installé en toute sécurité ? (voir page 50) Le générateur de H₂O₂ a-t-il atteint sa fin de vie ? Si la durée de fonctionnement totale dépasse les 5 000 heures, remplacez le générateur de H₂O₂.

SPÉCIFICATIONS

Nom du produit	Incubateur à CO ₂ MCO-230AIC	Incubateur à CO ₂ MCO-230AICUV
Usage médical	Culture de tissus cellulaires, d'organes, d'embryons.	
Dimensions extérieures	770 x 730 x 905 mm (l x P x H)	
Dimensions intérieures	643 x 523 x 700 mm (l x P x H)	
Volume intérieur	230 L	
Extérieur	Acier peint (le capot arrière n'est pas peint)	
Intérieur	Acier inoxydable contenant du cuivre	
Porte extérieure	Acier peint	
Porte intérieure	Verre trempé	
Étagères	4 étagères en acier inoxydable contenant du cuivre 620 x 450 x 12 mm (l x P x H) Charge maximale : 7 kg/étagère	
Ouverture d'accès	Diamètre intérieur : 30 mm ; sur l'arrière	
Isolation	Copolymère Acrylonitrile Styrene	
Système de chauffage	Système DHA (chemise chauffante + système de chemises à circulation d'air)	
Chauffage	345 W	
Système d'humidification	Évaporation naturelle avec bac d'humidification	
Contrôleur de température	Système de contrôle PID	
Affichage de la température	Écran numérique	
Contrôleur CO ₂	Système de contrôle PID	
Affichage de la densité de CO ₂	Écran numérique	
Circulation d'air	Assistée par ventilateur	
Filtre à air	0,3 µm, rendement : 99,97 % ou plus	
Lampe UV	-----	4 W x 1 (émission sans ozone)
Alarmes	Alarme automatique de température, alarme automatique de densité de CO ₂ , alarme de température supérieure limite, CO ₂ gazeux, diverses alarmes de capteurs/chauffage	
Contacts d'alarme à distance	Puissance admissible des contacts : CC 30 V, 2 A	
Raccord d'admission CO ₂	Possibilité de brancher un flexible de diamètre de 4 mm à 6 mm	
Pression d'admission du CO ₂	0,03 MPa(G)–0,1 MPa(G) (0,3 kgf/cm ² (G)–1 kgf/cm ² (G), 4,4 psi(G)–14,5 psi(G))	
Poids	90 kg	
Accessoires	1 cache pour cordon d'alimentation électrique, 4 étagères, 1 flexible à gaz, 1 bac d'humidification, 2 bandes tubulaires 1 cordon d'alimentation électrique volant pour le Royaume-Uni 1 cordon d'alimentation volant pour les pays de l'UE autres que le Royaume-Uni	

SPÉCIFICATIONS

Nom du produit	Incubateur à CO ₂ MCO-230AIC	Incubateur à CO ₂ MCO-230AICUV
Accessoires en option (voir Tableau 10)	Ensemble système UV (MCO-170UVS)	Équipement standard
	Tableau decon H ₂ O ₂ (MCO-170HB) Verrou électrique (MCO-170EL) Générateur de H ₂ O ₂ (MCO-HP)	
Accessoires en option (voir Tableaux 11 et 12)	Support à double empilement (MCO-170PS) Plaque d'empilement (MCO-230SB)	
Accessoires en option	Réactif au H ₂ O ₂ (MCO-H2O2) Régulateur de gaz (MCO-010R) Changeur automatique de gaz (MCO-21GC) Kit d'auto-étalonnage de gaz standard (MCO-SG) Étagère (MCO-230ST : identique à celle des accessoires standard) Demi-étagère (MCO-35ST) Base roulette (MCO-230RB) Tableau d'interface (MCO-420MA) Tableau d'interface (MTR-L03)* ; pour LAN Tableau d'interface (MTR-480)* ; pour RS-232C/RS-485	

* Uniquement pour l'utilisateur du système d'acquisition de données MTR-5000.

Remarque : voir le catalogue à jour pour la commande de composants en option.

Les modèles et caractéristiques décrits dans ce document sont modifiables sans préavis.

Tableau 10. Accessoires en option pour chaque fonction

	MCO-230AIC	MCO-230AICUV
Pour désinfecter par UV	Ensemble système UV (MCO-170UVS)	Équipement standard
Pour décontaminer par H ₂ O ₂	Ensemble système UV (MCO-170UVS) Générateur de H ₂ O ₂ (MCO-HP) Tableau decon H ₂ O ₂ (MCO-170HB) Verrou électrique (MCO-170EL)	Générateur de H ₂ O ₂ (MCO-HP) Tableau decon H ₂ O ₂ (MCO-170HB) Verrou électrique (MCO-170EL)
Pour verrouiller la porte extérieure.	Verrou électrique (MCO-170EL)	

Tableau 11. Support / plaque nécessaire pour chaque combinaison d'incubateurs à double empilement

Produit supérieur	Série MCO-230AIC	Série MCO-170AIC Série MCO-170M Série MCO-170AICD	Série MCO-19AIC Série MCO-19M	Série MCO-18AC
Produit inférieur	Série MCO-230AIC			
Support / Plaque	Support à double empilement MCO-170PS	Plaque d'empilement MCO-230SB		

Tableau 12. Support / plaque nécessaire pour chaque combinaison d'incubateurs à double empilement

Produit supérieur	Série MCO-230AIC			
Produit inférieur	Série MCO-230AIC	Série MCO-20AIC		
Support / Plaque	Support à double empilement MCO-170PS	Plaque d'empilement MCO-230SB		

PERFORMANCE

Nom du produit	Incubateur à CO ₂ MCO-230AICUV MCO-230AIC
Référence du modèle	MCO-230AICUV-PE MCO-230AIC-PE
Plage de contrôle de la température	Température ambiante +5 °C à 50 °C * (température ambiante : 5 °C à 35 °C)
Répartition de la température	±0,25 °C (température ambiante : 23 °C, réglage : 37 °C, CO ₂ : 5 %, sans charge)
Variation de température	±0,1 °C (température ambiante : 23 °C, réglage : 37 °C, CO ₂ : 5 %, sans charge)
Plage de contrôle du CO ₂	0 % à 20 %
Variation du CO ₂	±0,15 °C (température ambiante : 23 °C, réglage : 37 °C, CO ₂ : 5 %, sans charge)
Humidité de la chambre	95 %R.H.±5 %R.H.
Conditions environnementales applicables	Temperature : 5 °C à 35 °C, humidité : 80 % H.R max. (la performance optimale peut ne pas être atteinte (si la température ambiante ne dépasse pas les 15 °C)
Niveau de bruit	25 dB (échelle A)
Consommation d'énergie	Max. 430 W
Émission de chaleur	Max. 1 250 kJ/h
Tension nominale, fréquence	220 Vcc – 240 Vcc, 50 Hz/60 Hz
Intensité	Max. 2,1 A

* Si la température de consigne est de 37 °C, la température ambiante doit être inférieure ou égale à 32 °C. Quelle que soit la température ambiante, le maximum de la fourchette thermique de contrôle est toujours de 50 °C.

Remarque : l'appareil marqué CE est conforme aux directives de l'Union Européenne.
Sur la base de notre méthode de mesure.

ATTENTION

Remplissez ce formulaire avant toute intervention de maintenance.
Remettez-le au technicien de maintenance afin de garantir
sa sécurité et la vôtre.

Fiche de sécurité

1. Contenus de l'appareil :

Risque d'infection : Oui Non

Risque de toxicité : Oui Non

Risque provenant de sources radioactives : Oui Non

(Liste des matières potentiellement dangereuses ayant été stockées dans l'appareil).

Remarques :

2. Contamination de l'appareil

Intérieur de l'appareil

Aucune trace de contamination Oui Non

Décontaminé Oui Non

Contaminé Oui Non

Autres :

3. Instructions concernant la réparation/l'entretien/l'élimination sûres de l'appareil

a) L'appareil est sûr Oui Non

b) L'appareil présente des risques (voir ci-dessous) Oui Non

Procédure à suivre afin de réduire les risques en matière de sécurité indiqués en b),
ci-dessous.

Date :

Signature :

Adresse, division :

Téléphone :

Nom du produit :

Incubateur à CO₂

Référence du modèle

MCO-

Numéro de série :

Date d'installation :

Veuillez décontaminer l'appareil vous-même avant de contacter le technicien de maintenance.

MISE AU REBUT DE L'APPAREIL

Avant de mettre au rebut cet incubateur à CO₂, contactez notre représentant ou agent commercial pour plus d'informations.

La manipulation incorrecte de déchets biologiques dangereux peut entraîner une exposition accidentelle à des agents infectieux. S'il existe un risque biologique, décontaminez l'incubateur le plus minutieusement possible avant sa mise au rebut.

L'élimination des équipements et des batteries usagés Applicable uniquement dans les pays membres de l'Union européenne et les pays disposant de systèmes de recyclage.



Apposé sur le produit lui-même, sur son emballage, ou figurant dans la documentation qui l'accompagne, ce pictogramme indique que les piles, appareils électriques et électroniques usagés, doivent être séparés des ordures ménagères.



Afin de permettre le traitement, la valorisation et le recyclage adéquats des piles et des appareils usagés, veuillez les porter à l'un des points de collecte prévus, conformément à la législation nationale en vigueur.



En les éliminant conformément à la réglementation en vigueur, vous contribuez à éviter le gaspillage de ressources précieuses ainsi qu'à protéger la santé humaine et l'environnement.

Pour de plus amples renseignements sur la collecte et le recyclage, veuillez vous renseigner auprès des collectivités locales.

Le non-respect de la réglementation relative à l'élimination des déchets est passible d'une peine d'amende.

Note relative au pictogramme à apposer sur les piles (pictogramme du bas) :

Si ce pictogramme est combiné avec un symbole chimique, il répond également aux exigences posées par la Directive relative au produit chimique concerné.



Une étiquette avec mention correspondante est obligatoire pour être en conformité avec la législation taïwanaise relative aux piles et batteries.

Instructions d'utilisation originales

< Pays européens uniquement >

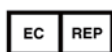

PHC Europe B.V.

Nijverheidsweg 120 4879 AZ Etten Leur, The Netherlands



PHC Corporation

1-1-1 Sakada, Oizumi-machi, Ora-gun, Gunma 370-0596, Japan

PHCbi

Manual de instrucciones

Incubadora de CO₂

MCO-230AIC

MCO-230AICUV



Lea detenidamente el presente manual de instrucciones antes de usar el producto y guárdelas para futuras consultas.

Para ver todos los números de modelo, vaya a la página 71.

CONTENIDO

INTRODUCCIÓN	4
USO PREVISTO Y PRECAUCIONES	4
PRECAUCIONES PARA EL USO SEGURO	5
ETIQUETAS SOBRE LA INCUBADORA	10
SÍMBOLOS SOBRE LA INCUBADORA	11
CONDICIONES MEDIOAMBIENTALES	11
COMPONENTES DE LA INCUBADORA.....	12
Unidad	12
Panel táctil LCD.....	14
Terminal de alarma remota.....	16
INSTALACIÓN.....	17
Sitio de instalación.....	17
Instalación	18
Conectar un cilindro de gas CO ₂	20
ANTES DE COMENZAR LA OPERACIÓN.....	21
Método inicial de limpieza	21
Retirar los accesorios internos.....	22
Instalar los accesorios internos	24
Rellenar la bandeja humidificadora	25
PARA UN CULTIVO ÓPTIMO	26
Precauciones para cultivos	26
Prevenir la contaminación	27
OPERACIÓN CORRECTA.....	28
OPERACIÓN BÁSICA EN EL PANEL TÁCTIL LCD	29
Operación desde la tecla de menú	29
Introducir valores numéricos en la ventana de entrada	31
Manejo de las teclas de deslizamiento	32
PARÁMETROS BÁSICOS	33
Ajustar la temperatura, la densidad de CO ₂ y la alarma de límite superior de temperatura	33
Ajustar el bloqueo de teclas	34
Desactivar el bloqueo de teclas	34
PARÁMETROS DE ALARMA.....	35
OPERACIÓN/REGISTRO DE ALARMA	37
Ajustar el intervalo de registro	37
Mostrar registro de operación	38
Exportar registro de operación	40
Mostrar registro de alarma	42
Exportar registro de alarma.....	43
OTROS PARÁMETROS	45
Ajustar fecha y hora.....	45
Ajustar el brillo y el modo de suspensión.....	46

CONTENIDO

PARÁMETROS DE LA LÁMPARA UV	47
Utilización de la lámpara UV	47
Ajuste del período de encendido de la lámpara UV	48
Encendido de la lámpara UV durante 24 horas	49
DESCONTAMINACIÓN POR H ₂ O ₂ (OPCIONAL)	50
Descontaminación por H ₂ O ₂	50
Precauciones al manipular el reactivo de H ₂ O ₂	54
BLOQUEO ELÉCTRICO (OPCIONAL).....	55
Ajustar la ID de usuario	55
Ajustar el autobloqueo.....	56
Utilización de la llave de desbloqueo	58
Desactivar el autobloqueo.....	58
AUTOCAMBIADOR DE GAS (OPCIONAL).....	59
Conectar los cilindros de gas CO ₂	59
Cambio automático de línea de suministro de gas CO ₂	59
Cambio manual de las líneas de suministro de gas CO ₂ A/B	61
KIT DE AUTOCALIBRACIÓN DE GAS STD (OPCIONAL)	62
ALARMAS, SEGURIDAD Y AUTODIAGNÓSTICO	64
SOLUCIÓN DE PROBLEMAS	67
ESPECIFICACIONES	69
RENDIMIENTO	71
HOJA DE COMPROBACIÓN DE SEGURIDAD	72

INTRODUCCIÓN

- Lea detenidamente el manual de instrucciones antes de usar el producto y observe sus pautas para garantizar un uso seguro.
- PHC Corporation no se hace responsable de la seguridad si el producto no se utiliza para los fines adecuados o si se utiliza de acuerdo a procedimientos distintos de los indicados en el manual de instrucciones.
- Guarde el manual de instrucciones en un lugar apto para consultarlo en caso necesario.
- El manual de instrucciones está sujeto a cambio sin previo aviso con el fin de mejorar el rendimiento o la función.
- Póngase en contacto con nuestro representante o agente de ventas en el caso de pérdida de cualquier página del manual de instrucciones, si el orden de las páginas es incorrecto o bien si el manual no está claro o es impreciso.
- No está permitido reproducir este manual de instrucciones de ningún modo sin la autorización expresa por escrito de PHC Corporation.

NOTA IMPORTANTE

PHC Corporation garantiza este producto bajo unas determinadas condiciones de garantía. Sin embargo, PHC Corporation no se hará responsable en caso de pérdida o daños de los contenidos del producto.

USO PREVISTO Y PRECAUCIONES

Este equipo está diseñado para el cultivo de células, tejidos, órganos y embriones.

- La condición adaptada del cultivo depende del tipo de muestra. Es necesario determinar la temperatura del cultivo, la densidad de CO₂ y el período de cultivo requerido.
- Para el cultivo de embriones, es deseable una densidad de O₂ baja. Se recomienda utilizar una incubadora de O₂/CO₂.
- En cuanto a su uso para fecundación in vitro/reproducción asistida, se debe prestar especial atención a la trazabilidad, ya que los incidentes se podrían descubrir varios meses o años después, durante el nacimiento del bebé o durante su vida posterior. Por eso, se recomienda mantener los siguientes datos: número de serie del producto, condiciones de incubación y parámetros de incubación. (Ver detalles en MEDDEV 2.2/4.)

PRECAUCIONES PARA EL USO SEGURO

Es imperativo que el usuario respete el manual de instrucciones, ya que contiene consejos importantes de seguridad.

Los objetos y procedimientos están descritos de forma que pueda utilizar esta unidad correcta y seguramente. Siguiendo estas precauciones, evitará posibles lesiones al usuario o a cualquier otra persona.

Las precauciones se representan de la siguiente forma:



ADVERTENCIA

Una advertencia indica una situación potencialmente peligrosa que, si no se evita, podría ocasionar lesiones severas o la muerte.

ATENCIÓN

En caso de no respetar los signos de ATENCIÓN, se podrían ocasionar lesiones al personal y daños a la unidad y propiedad asociada.

Los símbolos significan lo siguiente:

-  Este símbolo significa atención.
-  Este símbolo significa que una acción está prohibida.
-  Este símbolo significa que se debe seguir una instrucción.













Asegúrese de mantener el manual de instrucciones en un lugar accesible a los usuarios de esta unidad.

ADVERTENCIA













Como con cualquier equipo que utilice gas CO₂, existe una probabilidad de disminución de oxígeno en las proximidades del equipo. Es importante evaluar el sitio de trabajo para asegurar una ventilación apta y suficiente. Si se sospecha una ventilación escasa, se deberán considerar otros métodos para asegurar un entorno seguro. Estos pueden incluir la monitorización de la atmósfera y dispositivos de advertencia.

PRECAUCIONES PARA EL USO SEGURO

ADVERTENCIA















-  **No utilizar la unidad en el exterior.** Si se expone a la lluvia, pueden causarse fugas y/o descargas eléctricas.
-  **Solamente los ingenieros cualificados o el personal de servicio deberían instalar la unidad.** La instalación por parte de personal no cualificado puede causar descargas eléctricas o incendios.
-  **Instale la unidad en una ubicación capaz de soportar el peso total combinado (producto + accesorios adicionales + objetos almacenados).** Después de instalar la unidad, asegúrese de tomar las precauciones para evitar que la unidad vuelque. Si se instala la unidad en una ubicación que no sea lo suficientemente fuerte o si no se toman las precauciones necesarias, la unidad podría volcar y provocar lesiones.
-  **No instale la unidad en ubicaciones con altos niveles de humedad o donde pueda ser salpicada con agua.** Si instala la unidad en ubicaciones con altos niveles de humedad o donde pueda ser salpicada con agua, podría deteriorarse el aislamiento y provocar fugas y/o descargas eléctricas.
-  **No instale la unidad en una ubicación con presencia de sustancias inflamables o volátiles.** Si instala la unidad en una ubicación con presencia de sustancias inflamables o volátiles, podrían ocasionarse explosiones y/o incendios.
-  **No instale la unidad en una ubicación con presencia de gases corrosivos como los ácidos.** Si instala la unidad en una ubicación con presencia de sustancias corrosivas, se podrían corroer los componentes eléctricos, causando fugas y/o descargas eléctricas debido al deterioro del aislamiento causado por los componentes eléctricos corroídos.
-  **No coloque esta unidad en una ubicación donde sea difícil desconectar la toma de alimentación.** Si falla la desconexión de la toma de alimentación, podría originarse un incendio en el caso de cualquier problema o avería.
-  **Asegúrese completamente de conectar la unidad a tierra para prevenir descargas eléctricas.** En caso de fallo de conexión a tierra, el producto podría ocasionar descargas eléctricas. Si es necesario, solicite a un contratista la realización de dicho trabajo.
-  **No conecte el cable de tierra a una tubería de gas, de agua ni a un pararrayos durante la puesta a tierra de la unidad.** En caso de fallo de conexión a tierra de la unidad, se podrían ocasionar descargas eléctricas.
-  **Conecte la unidad a una fuente de alimentación tal y como se indica en la etiqueta de características adjunta a la unidad.** El uso de cualquier otro voltaje o frecuencia distintos de los indicados en dicha etiqueta puede provocar incendios o descargas eléctricas.
-  **Nunca almacene sustancias volátiles o inflamables en esta unidad excepto en un recipiente hermético.** Dichas sustancias pueden originar una explosión o incendio en caso de fugas.
-  **Nunca inserte objetos de metal tales como conectores y cables en ninguna ventilación, ranura o salida de la unidad.** Esto podría causar descargas eléctricas o lesiones por contacto accidental con piezas móviles.
-  **Al manipular muestras nocivas (por ejemplo, aquellas formadas por sustancias tóxicas, patógenas o radioactivas), instale la unidad dentro de una instalación de aislamiento designada a tal efecto.** Si la unidad se instala en una ubicación distinta a la de una instalación de aislamiento, podría haber efectos perjudiciales tanto en personas como en el medio ambiente.

ADVERTENCIA













-  **Antes de proceder con el mantenimiento o la comprobación de la unidad, coloque el interruptor de alimentación en OFF y desconecte la toma de alimentación.** Si realiza estos trabajos con la corriente eléctrica fluyendo al producto o con la toma de alimentación aún conectada, se pueden ocasionar descargas eléctricas y/o lesiones.
-  **No toque ninguna pieza eléctrica (tales como la toma de alimentación) ni toque interruptores con la mano húmeda.** Esto podría causar descargas eléctricas.
-  **Lleve guantes y máscara de protección durante el mantenimiento.** Tocar o inhalar químicos o aerosoles procedentes del entorno de la unidad puede ser perjudicial para la salud.
-  **Nunca salpique agua directamente sobre la unidad,** ya que esto podría causar descargas eléctricas o cortocircuitos.
-  **Nunca coloque recipientes con líquido en la parte superior de la unidad,** ya que esto podría causar descargas eléctricas o cortocircuitos si se derrama el líquido.
-  **Nunca dañe el cable o la toma de alimentación (rompiéndolos, adaptándolos, colocándolos cerca de una fuente de calor, doblándolos con fuerza, girándolos, tirando de ellos, añadiéndoles peso o atándolos).** Un cable o toma de alimentación dañados pueden causar descargas eléctricas, cortocircuitos o incendios.
-  **Nunca desmonte, repare o modifique la unidad usted mismo.** Dentro de la unidad se encuentra un área de alto voltaje. Cualquier trabajo realizado por personal no autorizado puede causar descargas eléctricas. Póngase en contacto con nuestro representante o agente de ventas para el mantenimiento o la reparación.
-  **Asegúrese de que la toma de alimentación está completamente introducida.** Si no se inserta correctamente la toma de alimentación, se pueden originar descargas eléctricas o incendios debido a la generación de calor. Nunca utilice una toma de alimentación dañada o una salida de alimentación floja.
-  **Desconecte la toma de alimentación si hay algo en la unidad que no funcione bien.** Una funcionamiento anómalo continuado podría originar descargas eléctricas o incendios.
-  **Agarre la toma de alimentación cuando desconecte el cable de alimentación de la salida.** Si tira del cable de alimentación, podrían originarse descargas eléctricas o cortocircuitos.
-  **Retire periódicamente el polvo de la toma de alimentación.** El polvo en la toma de alimentación puede causar un fallo de aislamiento debido a la humedad, causando un incendio. Desconecte la toma de alimentación y límpiela con un paño seco.
-  **Desconecte la toma de alimentación** antes de mover la unidad. Asegúrese de no dañar el cable de alimentación. Si el cable está dañado, podrían originarse descargas eléctricas o incendios.
-  **Desconecte el cable de alimentación cuando la unidad no vaya a ser utilizada por un largo período de tiempo.** Si deja la unidad conectada, se pueden causar descargas eléctricas, fugas o incendios debido al deterioro del aislamiento.

PRECAUCIONES PARA EL USO SEGURO

ADVERTENCIA

-  Si la unidad va a ser almacenada sin utilizar en un área no supervisada durante un largo período de tiempo, **asegúrese de que los niños no tengan acceso y que las puertas no se puedan cerrar completamente.**
-  **Pregunte a un contratista cualificado para desmontar y eliminar la unidad.** Si deja la unidad en una ubicación accesible a terceros, se podrían producir accidentes inesperados (p.ej., la unidad podría ser utilizada para propósitos no previstos).
-  **No deje las bolsas de plástico usadas como embalaje en un sitio al alcance de niños pequeños,** ya que esto podría causar accidentes inesperados como asfixia.
-  **Utilice el reactivo especificado por nuestra empresa para la descontaminación por H₂O₂.** Si utiliza una solución H₂O₂ distinta, se podría originar una explosión o se podría dañar la incubadora.
-  Cuando realice la descontaminación por H₂O₂, **cierre con seguridad las puertas internas y externas.** Si no lo hace, podría existir peligro para la salud debido a la fuga del gas H₂O₂.
-  Durante la descontaminación por H₂O₂, **conecte el orificio de acceso con la tapa de silicona suministrada.** Si no lo hace, podría existir peligro para la salud debido a la fuga del gas H₂O₂.
-  **Utilice siempre el cable de alimentación de eliminación suministrado.** Un cable de alimentación distinto podría ocasionar descargas eléctricas o incendios.
-  Cuando utilice el gas CO₂ para el control, **asegúrese de que haya una ventilación adecuada.** El uso de gas CO₂ en una habitación pequeña sin ventilación adecuada podría ocasionar la intoxicación por gas o la privación de oxígeno. Además, al abrir las puertas de la incubadora, no inhale directamente el aire de la cámara.
-  Cuando conecte un cilindro de gas a la incubadora, **confirme el tipo de gas. Confirme que las conexiones son seguras y que no hay fuga de gas. Asegúrese de utilizar la presión especificada.** El uso del gas o presión erróneos podría ocasionar explosiones o incendios, o bien intoxicación por gas o privación de oxígeno debido a la fuga de gas.
-  **Instale la incubadora en una ubicación con ventilación adecuada.** Si no se puede suministrar una ventilación adecuada, instale un sistema de alarma que utilice densímetros de CO₂ y O₂.
-  **No mire directamente a la luz ultravioleta.** La luz ultravioleta es perjudicial para los ojos.
-  Nunca inicie la descontaminación por H₂O₂ cuando aparezca «Warning: UV Bulb Life» (Aviso: vida de la lámpara ultravioleta) en el campo de visualización de mensajes. La resolución UV no es suficiente.
-  **No utilice la llave de desbloqueo para desbloquear la puerta exterior durante la descontaminación por H₂O₂ o durante la resolución de gas H₂O₂ por ultravioleta.** Si lo hace, podría perjudicar la salud debido a la fuga de gas H₂O₂.
-  **La incubadora de CO₂ debe ser desmantelada y eliminada solamente por personal cualificado.** Si se deja la incubadora de CO₂ en un lugar donde puedan entrar extraños, podría producirse un accidente inesperado (por ejemplo, que se queden niños encerrados dentro).

ATENCIÓN

-  Esta unidad se debe conectar a un circuito dedicado protegido con un disyuntor de circuito derivado.
-  Utilice una fuente de alimentación dedicada tal y como se indica en la etiqueta de características adjunta a la unidad. Si utiliza una regleta de enchufes, se podría producir un incendio debido a un calentamiento anómalo.
-  **Nunca guarde sustancias corrosivas tales como ácidos o alcalinos** en la unidad si el recipiente no puede ser sellado. Estos podrían causar la corrosión de los componentes internos o eléctricos.
-  **Compruebe al ajuste cuando inicie la operación tras un fallo de alimentación o tras apagar el interruptor de alimentación.** Los objetos almacenados podrían dañarse debido al cambio de ajuste.
-  **Asegúrese de no volcar la unidad** durante su movimiento para evitar daños o lesiones.
-  Por la seguridad del personal de servicio, **prepare una hoja de comprobación de seguridad** (copie la última página) cuando solicite reparaciones o mantenimiento.
-  **Lleve guantes de goma cuando manipule el agente reactivo H₂O₂.** El contacto directo con el reactivo H₂O₂ podría ocasionar la inflamación de la piel.
-  La descontaminación por H₂O₂ se puede realizar solamente para la cámara y sus accesorios con especificaciones estándar, y no para otros objetos.
-  **Realice la descontaminación por H₂O₂ con los accesorios de la cámara dispuestos tal y como especifica nuestra empresa.** Si los dispone de un modo distinto, podría resultar en una descontaminación insuficiente.
-  Una vez completada la descontaminación por H₂O₂, **póngase guantes de goma y utilice un paño no tejido para limpiar el fluido de H₂O₂ del fondo de la cámara, así como cualquier objeto descontaminado y el fondo de los conductos.**
-  **No suba a la parte superior de la incubadora ni ponga ningún objeto sobre la misma.** Si lo hace, podría dañar la incubadora o volcarla, pudiendo causar lesiones.
-  **Póngase guantes de goma cuando realice el mantenimiento de la cámara.** Si no se los pone, podría cortarse o abrasarse la piel con cantos o esquinas afiladas.





ETIQUETAS SOBRE LA INCUBADORA

Los usuarios deben leer cuidadosamente las pegatinas de advertencia y precaución situadas en los lugares clave del interior y exterior de la incubadora.

Posible peligro	Tipo de advertencia/ atención Ubicación del peligro	Etiqueta de advertencia/atención	Descripción del peligro
Quema	Superficie caliente Unidad de refrigeración y cubierta de calor		Evite tocar la unidad de refrigeración y la cubierta de calor, que puede alcanzar altas temperaturas y causar quemaduras.
Lesión del personal	Luz UV perjudicial Interior		La lámpara UV se enciende pulsando el interruptor de la puerta. No pulse el interruptor de la puerta: la luz UV es perjudicial.
Lesión del personal	Luz UV perjudicial Interior		La luz UV es perjudicial. Nunca encienda la lámpara UV sin la cubierta.
Lesión del personal	Intoxicación por gas o privación de oxígeno Entorno		Cuando utilice el gas CO ₂ , asegúrese de que haya una ventilación adecuada. El uso de gas CO ₂ en una habitación pequeña sin ventilación adecuada podría ocasionar la intoxicación por gas o la privación de oxígeno. Además, al abrir las puertas de la incubadora, no inhale directamente el aire de la cámara.
Lesión del personal	Intoxicación por gas o privación de oxígeno Interior		Una presión excesiva podría ocasionar el aflojamiento de las líneas de suministro de gas dentro de la incubadora, causando intoxicación por gas o privación de oxígeno debido al escape de gas.
Lesión personal	Choque eléctrico Tapa superior		Nunca quitar esta tapa. Solamente el personal de servicio retira la tapa para evitar el choque eléctrico.

SÍMBOLOS SOBRE LA INCUBADORA

Los siguientes símbolos se encuentran sobre la incubadora:

	Sobre las cubiertas que dan acceso a componentes eléctricos de alto voltaje para prevenir descargas eléctricas. Solamente los ingenieros cualificados o el personal de servicio deberían tener permitido abrir dichas cubiertas.
	Indica una precaución por luz ultravioleta (UV).
	Indica la necesidad de tener precaución. Para más detalles, ver precauciones para el uso seguro
	Indica una superficie caliente.
	Indica una tierra.
	Indica «ON» para un interruptor de alimentación.
○	Indica «OFF» para un interruptor de alimentación.

CONDICIONES MEDIOAMBIENTALES

Este equipo está diseñado para ser seguro, al menos, bajo las siguientes condiciones (basado en el IEC 61010-1):

- Uso en interiores;
- Altitudes hasta 2000 m;
- Temperatura de 5 °C a 40 °C;
- Humedad relativa máxima del 80 % para temperaturas de hasta 31 °C, decreciendo linealmente al 50 % de humedad relativa a 40 °C;
- Fluctuaciones de la tensión de alimentación de hasta ± 10 % de la tensión nominal;
- Sobretensiones transitorias hasta los niveles de CATEGORÍA DE SOBRETENSIÓN II;
- SOBRETENSIONES temporales en la fuente de alimentación;
- Grado de contaminación aplicable del entorno en cuestión (GRADO DE CONTAMINACIÓN 2 en la mayoría de los casos);

COMPONENTES DE LA INCUBADORA

Unidad

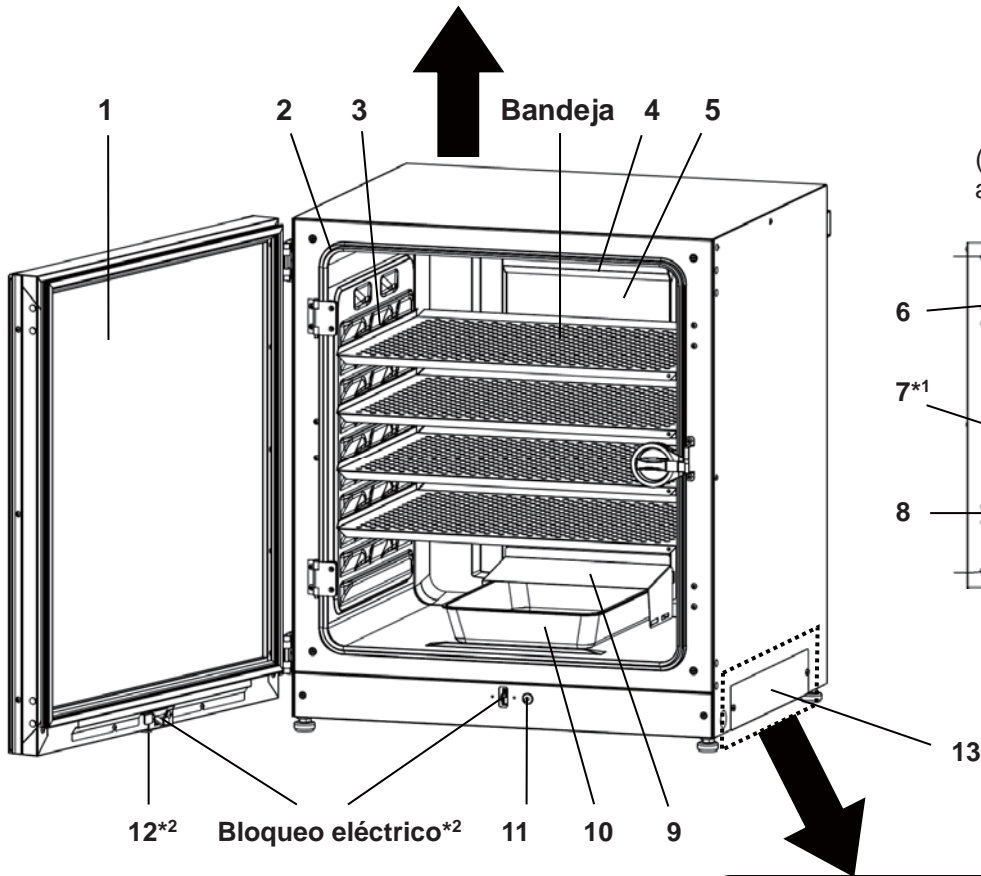
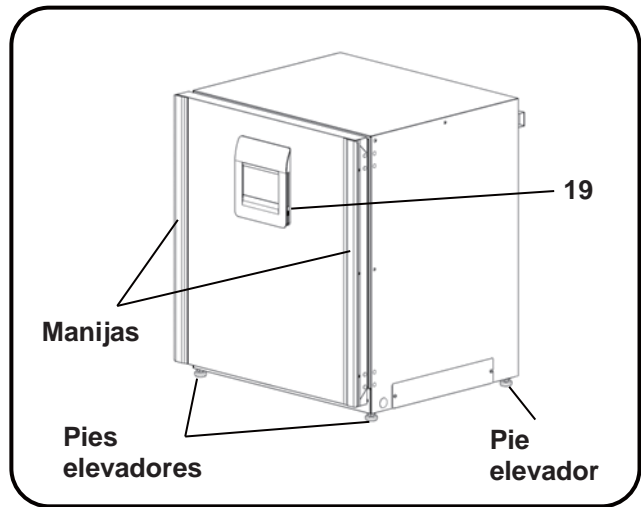
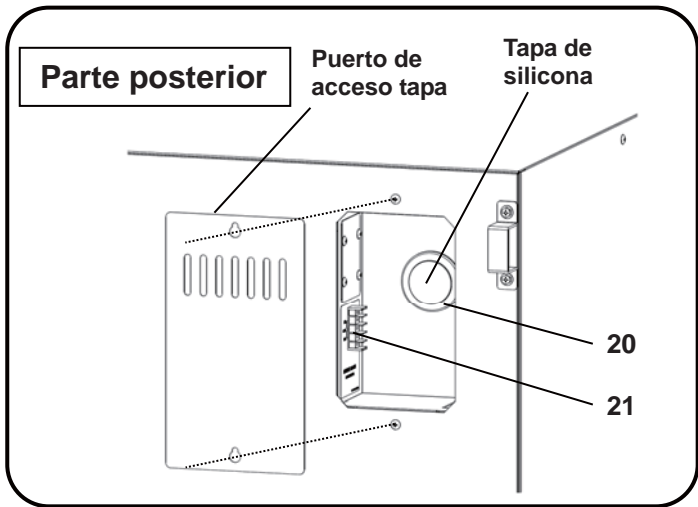

(Cuando se retiran algunos accesorios internos)

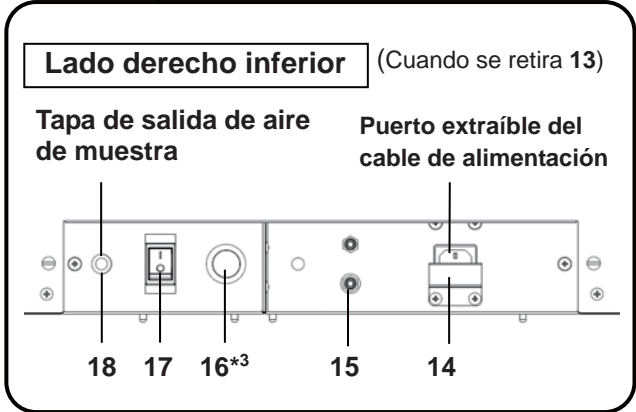
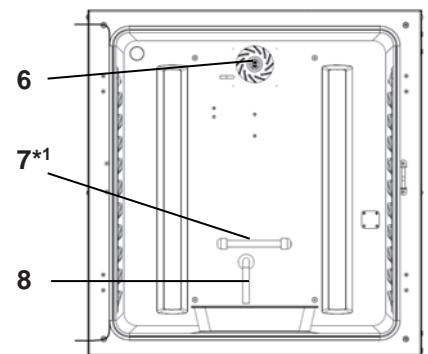

*1: MCO-230AICUV o cuando está instalado un set de sistema UV MCO-170UVS.

*2: Cuando está instalado un bloqueo eléctrico opcional MCO-170EL.

*3: Tipo FG-7P o FG-7PL.

1. **Puerta exterior:** La puerta exterior está sujeta al marco con una junta magnética. El calentador de la puerta está instalado en el panel de la puerta. La apertura de la puerta es reversible. Póngase en contacto con nuestro representante o agente de ventas para cambiar la bisagra de la puerta de izquierda a derecha o viceversa.
2. **Puerta interior:** La puerta interior está hecha de vidrio templado. No someta al vidrio a un impacto excesivo.
3. **Soportes de bandeja:** Inserte la bandeja de forma que encaje con la parte cóncava de la cámara.
4. **Cubierta del ventilador (sobre el conducto):** Sirve como entrada para la circulación de aire. Es extraíble.
5. **Conducto:** El conducto para el recorrido de circulación de aire. Es extraíble.
6. **Ventilador (dentro del conducto):** El ventilador está hecho de resina de polipropileno. Se puede desinfectar en un autoclave.
7. **Lámpara UV*1:** Esta lámpara UV no genera ozono. Para su sustitución, póngase en contacto con nuestro representante o agente de ventas.
8. **Barra de control de humedad:** Reduce automáticamente la condensación causada por el entorno extorno cuando se abre y cierra frecuentemente la puerta. La barra de control de humedad tiene un efecto bactericida debido a su superficie chapada. Sin embargo, se recomienda sustituirla cada 5 o 6 años para mantener su efecto (la duración del efecto bactericida difiere en función del entorno).
9. **Cubierta de la bandeja humidificadora:** Evita que la luz UV entre a la cámara.
10. **Bandeja humidificadora:** Rellenar con agua destilada esterilizada.
11. **Interruptor de la puerta:** Detecta la apertura/cierre de la puerta y detiene el ventilador y la válvula electromagnética para el CO₂ cuando la puerta está abierta. La lámpara UV*1 también se desactiva al abrir la puerta.
12. **Ojo de la cerradura*2:** Se desbloquea con la llave de desbloqueo cuando la puerta exterior está bloqueada mediante bloqueo eléctrico.
13. **Cubierta del interruptor:** Evita que se apague la unidad en caso de pulsar accidentalmente el interruptor de alimentación principal.
14. **Placa de protección del cable de alimentación:** Evita que se suelte el cable de alimentación.
15. **Conexión del puerto A para tubería de gas de CO₂:** Ver página 20 para la conexión del cilindro de gas.
Aviso: Cuando se ha instalado el autocambiador de gas MCO-21GC opcional, tanto el puerto A como el B están disponibles. Ver página 59.
16. **Pre calentador*3:** Inicia el encendido de la lámpara UV.
17. **Interruptor de alimentación:** Este es el interruptor principal para la incubadora (ON-"I", OFF-"O"). También funciona como protección de sobrecorriente.
18. **Salida de aire de muestra:** También funciona como salida interna de gas. En uso normal, cubra esta salida con la tapa de salida de aire de muestra.
19. **Puerto USB:** Inserte un dispositivo de memoria USB para exportar las operaciones y los registros de alarma. Ver páginas 40-44.
20. **Puerto de acceso:** Coloque las tapas de silicona tanto en el exterior como en el interior del puerto cuando éste no se encuentre en uso.
21. **Terminal de alarma remota:** Envía la alarma a una ubicación remota conectándose con una unidad de alarma externa. Ver página 16.

COMPONENTES DE LA INCUBADORA

Panel táctil LCD

El siguiente display (llamado Pantalla Superior) aparecerá cuando se encienda el interruptor de alimentación.

Aviso: La Pantalla Superior tarda aproximadamente 20 segundos en encenderse. Durante el calentamiento, se muestra «Status: Gas sensor initializing» (Estado: Sensor de gas inicializando) en el Campo de visualización de mensajes (13) y se muestra «---» en el campo de visualización de actual de densidad de CO₂ (4).

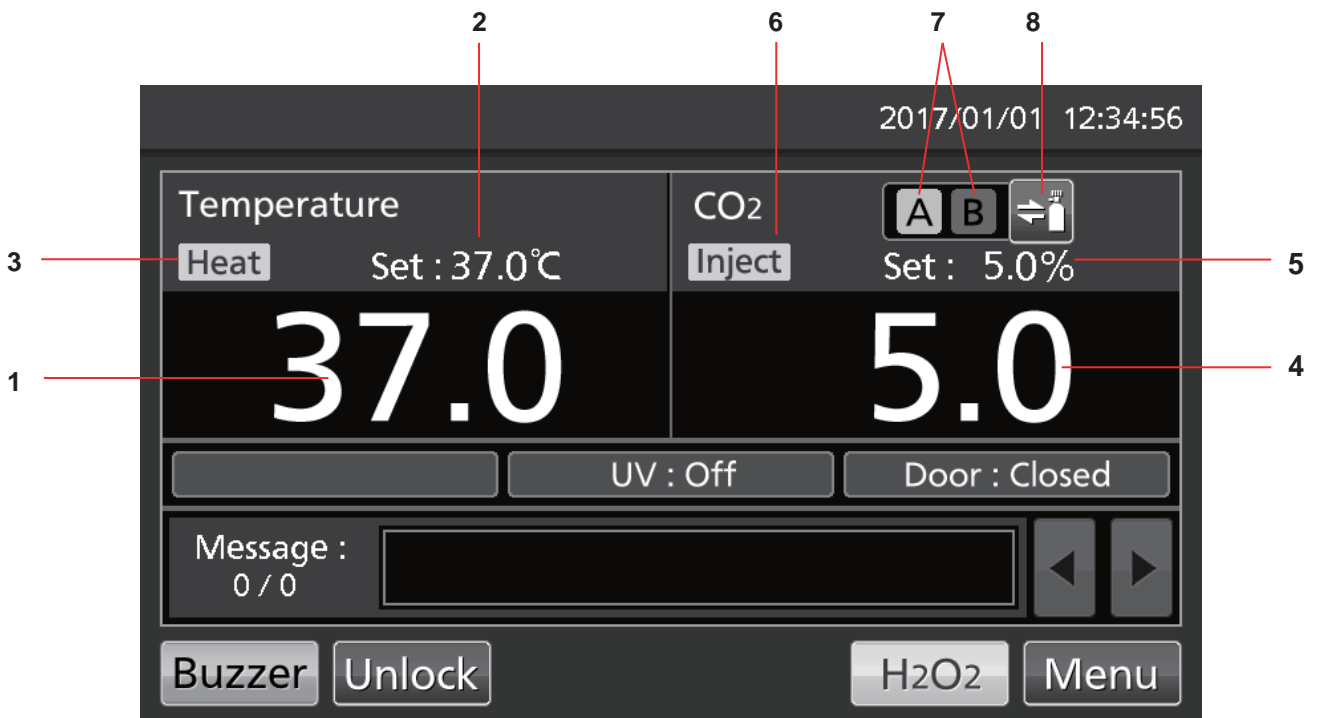

- 1. Campo de display de temperatura actual**
Se muestra la temperatura actual de la cámara.
- 2. Campo de display de ajuste del valor de temperatura**
Se muestra el valor ajustado de la temperatura de la cámara. Ajuste por defecto: 37 °C
- 3. Indicador de calentador**
Se enciende cuando el calentador está encendido.
- 4. Campo de display de densidad de CO₂ presente**
Se muestra la densidad de CO₂ actual de la cámara. No se muestra nada cuando se ha ajustado la densidad de CO₂ a 0 %.
- 5. Campo de display de ajuste de la densidad de CO₂**
Se muestra la densidad ajustada de CO₂ de la cámara. Ajuste por defecto: 0 %.
- 6. Indicador de inyección de gas CO₂**
Se enciende cuando se está inyectando gas CO₂.
- 7. Indicadores A y B de línea de suministro de gas CO₂***
Se muestra la línea de suministro de gas CO₂ (puerto de conexión para tubería de gas CO₂) que suministra actualmente. Cuando la función de cambio automático de gas CO₂ cambia de un cilindro de gas CO₂ vacío al otro, el indicador de vacío se muestra en vídeo reverse y parpadea.
- 8. Tecla de selección de línea de suministro de gas CO₂***
Esta tecla selecciona la línea de suministro de gas CO₂ A o B (puerto de conexión A o B para tubería de gas CO₂). Si hay instalado un autocambiador de gas opcional MCO-21GC, la línea de suministro de gas CO₂ A/B cambia automáticamente cuando el cilindro de gas CO₂ está vacío.

* Solo se muestra cuando hay instalado un componente opcional MCO-21GC (autocambiador de gas).

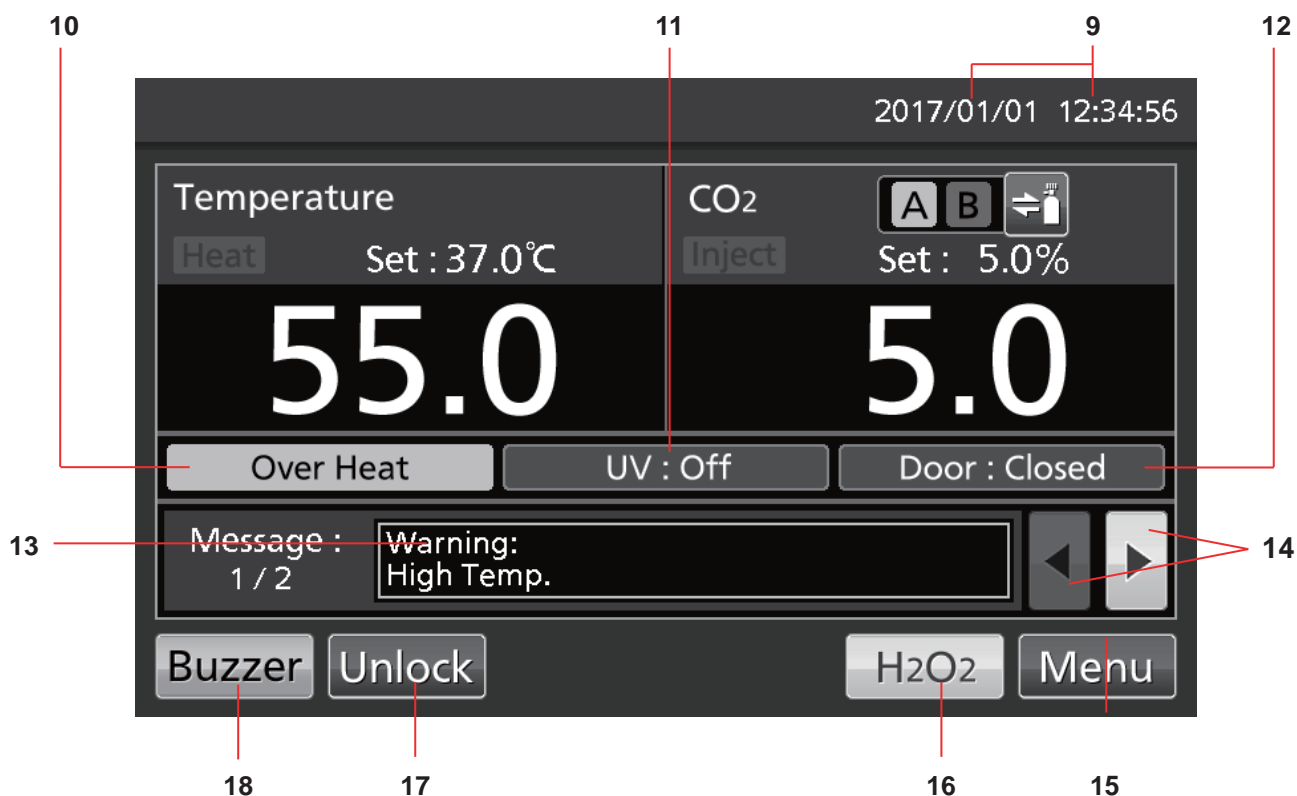

9. Campo de display de la fecha/hora actuales

La fecha y la hora se ajustan al enviar la incubadora desde la fábrica. Ver detalles en página 45.

10. Display de sobrecalentamiento

La alarma de límite superior de temperatura está activada. Se muestra alternativamente «Over Heat» (Sobrecalentamiento) en caracteres normales y en vídeo reverso.

11. Display de condición de la lámpara UV.

Lámpara UV ON: Se muestra «UV: ON».

Lámpara UV OFF: Se muestra «UV: OFF».

Aviso: Se muestra solamente cuando hay instalado a la MCO-230AIC un set de sistema UV MCO-170UVS.

12. Display de puerta exterior (abierta/cerrada)

Abierta: Se muestra alternativamente «Door: Open» (Puerta: Abierta) en caracteres normales y en vídeo reverso.

Cerrada: Se muestra «Door: Closed» (Puerta: Cerrada).

Bloqueada: Se muestra «Door: Locked» (Puerta: Bloqueada).

13. Campo de visualización de mensajes

Cuando ocurre un fallo, se muestran alarmas, errores o mensajes. Ver páginas 64–66.

Aviso: Cuando hay varios errores, el display muestra el número de mensaje. Por ejemplo, si hay dos errores, el display muestra «1/2».

14. Tecla de selección de mensaje

Cuando hay varias alarmas/errores, se puede cambiar el mensaje de pantalla.

15. Tecla de menú

Pulse esta tecla para acceder a la pantalla de menú. Ver página 29.

16. Tecla H₂O₂

Esta tecla inicia la descontaminación por H₂O₂. Ver páginas 50–54. Esta tecla se muestra si la incubadora está equipada para la descontaminación por H₂O₂.

17. Tecla de desbloqueo

Pulse esta tecla para desbloquear la puerta exterior cuando ha sido autobloqueada por el bloqueo eléctrico. Ver página 57. Esta tecla se muestra cuando está instalado un bloqueo eléctrico opcional MCO-170EL y la función de autobloqueo está en ON.

18. Tecla Buzzer (Zumbador)

Pulse esta tecla para silenciar el zumbador. Ver páginas 36 y 64-66.

COMPONENTES DE LA INCUBADORA

Terminal de alarma remota

La alarma de este producto se puede enviar a una ubicación remota conectando la una unidad de alarma externa con un terminal de alarma remota. Para el comportamiento de la salida de alarma remota, ver páginas 64-66.

El terminal de la alarma remota está instalado en la parte posterior superior derecha de la unidad (ver figura al lado). La alarma da salida desde este terminal La capacidad del contacto es CC 30 V, 2 A. La tabla 1 muestra el comportamiento de la alarma remota cuando se pulsa la tecla Buzzer (zumbador).

Avisos:

- La alarma de la puerta no funciona de forma remota. Ver páginas 64-65.
- El cableado de la alarma remota debe ser realizado por personal de servicio cualificado.



Tabla 1. Comportamiento de la alarma remota al pulsar la tecla Buzzer (zumbador)

Ajuste de la alarma remota (Ver páginas 35–36)	Terminal de conexión	Condición normal	Condición anómala (Incluidos los casos de caída de alimentación o cuando se quita la toma de alimentación)	
				Al pulsar la tecla Buzzer (zumbador)
ON: Ajuste de la alarma remota no conectado a la tecla Buzzer (zumbador) (la alarma remota está cancelada)	COM.-N.C.	Cerrado	Abierto	Abierto (se mantiene en anomalía)*
	COM.-N.A.	Abierto	Cerrado	Cerrado (se mantiene en anomalía)*
OFF: Ajuste de la alarma remota conectado a la tecla Buzzer (zumbador) (la alarma remota no está cancelada)	COM.-N.C.	Cerrado	Abierto	Cerrado (vuelta a normal)
	COM.-N.A.	Abierto	Cerrado	Abierto (vuelta a normal)

* En caso de Err01 (cilindro de gas CO₂ vacío), Err11 y Err12 (error de sensor CO₂), la condición vuelve a normal.

Utilice para la conexión un cable trenzado y aislado.
 Tipo: UL 2343, UL 2448, UL 2464, UL 2552, UL2623.
 Longitud: 30 m máx.

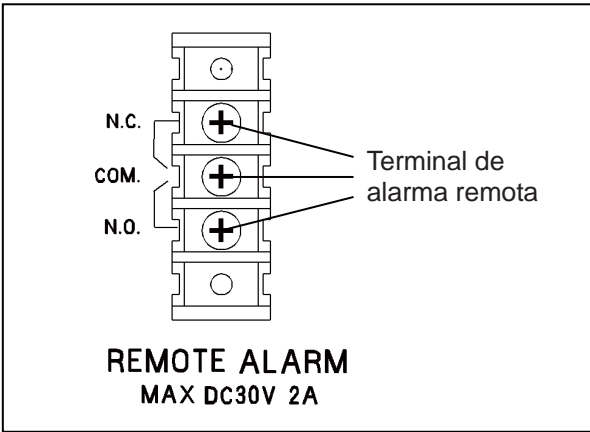
INSTALACIÓN

Sitio de instalación

Para un funcionamiento correcto, instale la incubadora en una ubicación con las siguientes condiciones (en referencia también a las precauciones para un uso seguro de las páginas 5-9):

- **Instalar en un entorno con aire normal.**
- **No exponer directamente a la luz solar.**
- **No instalar cerca de fuentes de calor significativas, tales como calentadores, calderas, hornos o autoclaves.**
- **Asegúrese de que la temperatura ambiente sea de al menos 5 °C menor que la temperatura ajustada.**
- **No permita que la temperatura ambiente suba demasiado.**
- **Instalar en un lugar con una humedad relativa del 80 % o inferior.**
- **No exponer a gases inflamables o corrosivos.**
- **No instalar donde puedan caer objetos desde arriba encima de la incubadora.**

INSTALACIÓN

Instalación

1. Retire la cinta de embalaje y limpie.

Retire todas las cintas que aseguran las puertas y los accesorios internos. Abra las puertas para ventilar. Si los paneles exteriores están sucios, utilice un paño para limpiarlos con un detergente neutral diluido (un detergente no diluido podría dañar los componentes de plástico. Para diluirlo, ver instrucciones del detergente)

Limpie el detergente restante con un paño húmedo y seque después cualquier humedad.

Aviso: Retire la brida alrededor del cable de alimentación para evitar la corrosión del revestimiento del cable.

2. Instalar la bandeja humidificadora y su cubierta (Fig. 1).

3. Instale las 4 bandejas (Fig. 2).

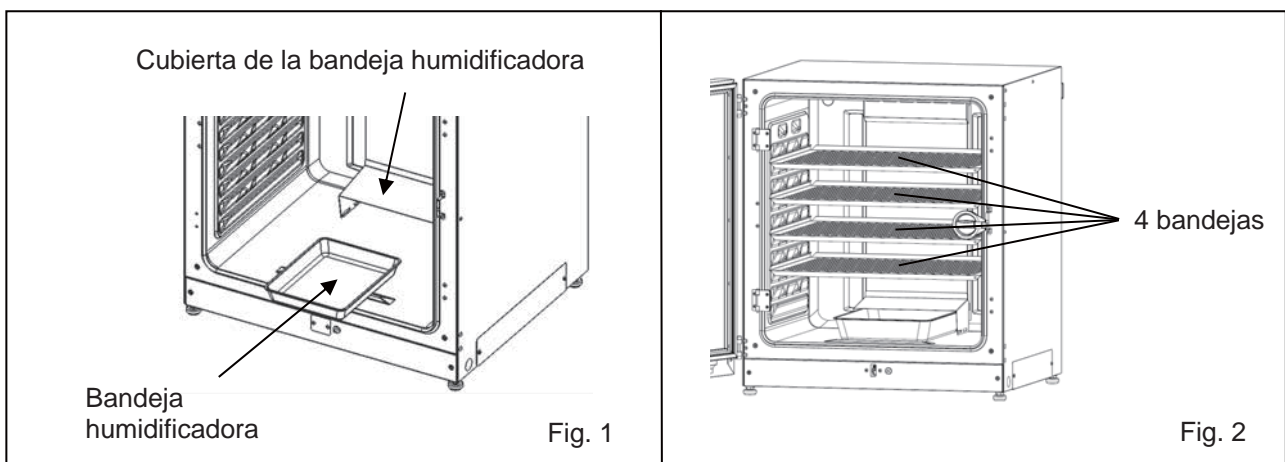

4. Ajuste de los pies elevadores.

Ajuste los pies elevadores girándolos en sentido antihorario hasta que la incubadora esté nivelada (Fig. 3).

Aviso: La incubación en una bandeja inclinada pueda afectar adversamente el cultivo.

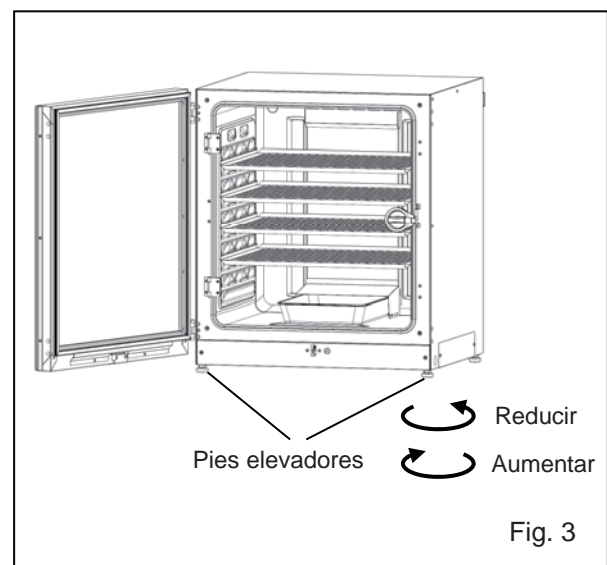

5. Ponga la incubadora a tierra.

Ponga la incubadora a tierra durante la instalación para evitar descargas eléctricas. Si no hay una puesta a tierra en la ubicación, consulte al personal de servicio cualificado.

- **Cuándo se debe instalar una puesta a tierra**

Si no hay disponible una salida de tierra de 3 polos, entonces deberá instalar una puesta a tierra. Consulte al personal de servicio cualificado.

- **Instalar un disyuntor de fallo de tierra**

Si va a utilizar la incubadora en una ubicación mojada o húmeda, se recomienda instalar un disyuntor de fallo de tierra en el circuito de alimentación (es decir, el suministro de alimentación en la incubadora). Haga instalar el disyuntor por parte del personal de servicio cualificado.

- **Apilado doble**

Para apilar las incubadoras de forma segura, vea el procedimiento incluido con el soporte opcional de apilado doble MCO-170PS o con la placa de apilado MCO-230SB.

Aviso: Hay dos ganchos en la parte superior del reverso de la incubadora. Cuando apile incubadoras, fije la incubadora superior a la pared con estos ganchos además de con cable o cadena (Fig. 4).

Aviso: Cuando apile incubadoras sobre nuestra incubadora de CO₂ o cualquier otra incubadora O₂/CO₂, utilice la placa de apilado MCO-230SB. Ver tablas 11 y 12 en la página 70.

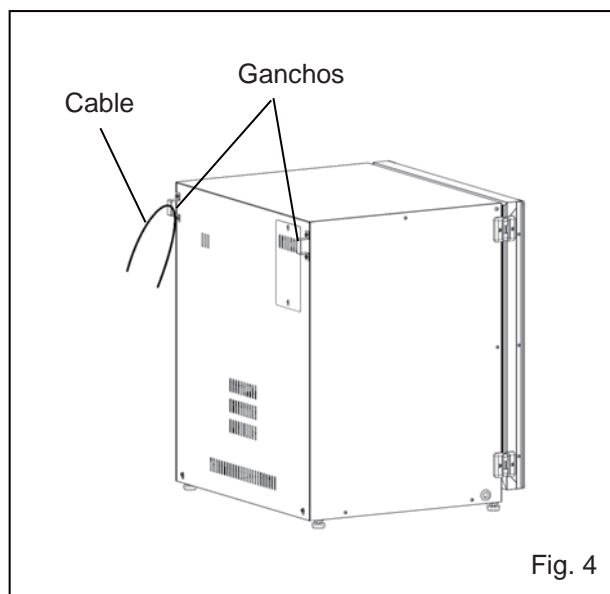

- **Cuando la incubadora no esté en uso**

Vacíe el agua de la bandeja humidificadora y retire la humedad de la cámara. Asegúrese de que la cámara está completamente seca antes de cerrar las puertas. En caso contrario, podrían ocasionarse daños.

- **Antes de mover la incubadora**

Antes de mover la incubadora, vacíe el agua de la bandeja humidificadora, desconecte la toma de alimentación de la salida y asegúrese de que no se dañe el cable de alimentación. En caso contrario, podrían ocasionarse descargas eléctricas o incendios.

- **Si la llave esta puesta en la cerradura de la puerta**

Retire la llave de la cerradura y guárdela en un sitio seguro. Anote el símbolo y el número de la llave como medida preventiva en caso de pérdida. Para retirar la llave de la cerradura, abra la puerta exterior y gire la llave en el sentido de la cerradura. Retire la llave y cierre la puerta.

Aviso: La puerta exterior se bloquea solamente con la llave de desbloqueo cuando la puerta exterior abierta. Si intenta girar la llave de desbloqueo mientras la puerta exterior está cerrada, se podría dañar el sistema eléctrico de bloqueo.

INSTALACIÓN

Conectar un cilindro de gas CO₂

Antes de conectar un cilindro de gas CO₂, lea las precauciones para un uso seguro en las páginas 5-9.

1. Prepare un cilindro de gas CO₂ e instale un regulador de gas opcional MCO-010R.

Avisos:

- Utilice un cilindro de gas CO₂ líquido (de al menos el 99,5 % de pureza). El tipo de sifón (tubo de inmersión) no se puede utilizar.
- Cuando el MCO-010R no está disponible, instale un regulador de gas de 25 MPa(G) (250 kgf/cm²(G), 3600 psi(G)) para el lado primario, y 0,25 MPa(G) (2,5 kgf/cm²(G), 36 psi(G)) para el lado secundario.

2. Utilizando el tubo de gas suministrado, conecte el puerto de conexión A para la tubería de gas CO₂ y el regulador de gas para el cilindro de gas CO₂.

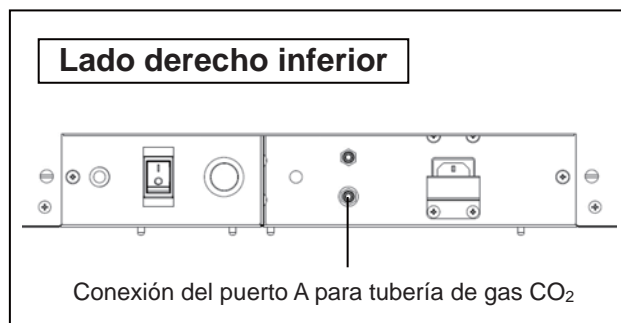

Avisos:

- Utilizando las dos bandas de tubo suministradas, conecte el tubo de gas con firmeza para evitar que se suelte.
- Asegúrese de que el tubo de gas no esté doblado.
- Si se suministra el gas CO₂ a múltiples incubadoras de CO₂ desde un solo cilindro de gas, se solidificará el CO₂ en el regulador de gas. La válvula de seguridad del regulador de gas operará y podría haber un sonido explosivo.

3. Tras conectar el tubo de gas, asegúrese de que no haya fugas de gas (por ejemplo, utilizando un spray detector de fugas de gas).

4. Ajuste el gas CO₂ en el lado secundario a 0,03 MPa(G)-0,1 MPa(G) (0,3 kgf/cm²(G)-1 kgf/cm²(G), 4,4 psi(G)-14,5 psi(G)) para inyección de gas.

Presión recomendada: 0,03 MPa(G) (0,3 kgf/cm²(G), 4,4 psi(G)).

Aviso: Al subir la presión, la variación de densidad de gas CO₂ aumentará. Una presión excesiva podría ocasionar el aflojamiento de las líneas de suministro de gas dentro de la incubadora, causando intoxicación por gas o privación de oxígeno debido a la fuga de gas. Si se aflojan las líneas de suministro de gas, se tendrá que reparar la incubadora.

5. Cuando no queda gas CO₂ y se ha activado la alarma de escasez de gas CO₂, sustituya el cilindro de gas vacío.

Aviso: Cuando está instalado el autocambiador de gas opcional MCO-21GC, éste cambia automáticamente de la línea de suministro de gas CO₂ vacía a la otra. Ver páginas 59-60.

Aviso: Las líneas de gas conectadas a la incubadora se degradarán con el tiempo. Si se encuentran deterioros o anomalías durante la inspección, cambie las líneas inmediatamente.

ANTES DE COMENZAR LA OPERACIÓN

Método inicial de limpieza

Antes de utilizar la incubadora por primera vez, limpie profundamente la suciedad (restos de cinta, manchas, etc.) de la cámara y los accesorios internos.

Es esencial mantener la cámara limpia para garantizar un buen rendimiento. Limpie la cámara y todos los accesorios internos al menos una vez al mes. Realice los siguientes pasos para limpiar correctamente la incubadora. Si estos pasos no son suficientes para eliminar la suciedad, póngase en contacto con nuestro representante o agente de ventas.

1. Retire los accesorios internos tal y como se describe en «Retirar los accesorios internos» en las páginas 22–23.
2. Limpie los accesorios internos, las paredes internas de la cámara y las juntas de la puerta interior con un paño o esponja empapada en detergente neutral diluido en un 5 % o menos (Fig. 1). (Un detergente no diluido podría dañar los componentes plásticos. Para diluirlo, vea las instrucciones del detergente).

ATENCIÓN

No utilice detergentes o soluciones antisépticas con ácido, álcali o cloro. En caso contrario, se podría producir decoloración, corrosión u oxidación.

Asegúrese de mantener el detergente diluido o el agua fuera del sensor de temperatura, del puerto de inyección de gas CO₂, del puerto de acceso de aire interior de muestra, del rodamiento del eje del motor del ventilador y de la salida de aire interior de muestra (marcado en la Fig. 2 con ). Además, no limpie el sensor de temperatura y la lámpara UV con detergente. En caso contrario, se podrían producir fallos.

3. Empape un trozo de gasa o paño no tejido en agua destilada, escúrralo y limpie en profundidad el detergente residual.
4. Limpie las dos tapas de silicona para el puerto de acceso y el ventilador utilizando el detergente y aclárelas con agua destilada y autoclávelas luego para su esterilización (121 °C, 20 minutos).
5. Limpie en profundidad las paredes interiores y los accesorios internos con un paño no tejido empapado en alcohol para su desinfección. Preste atención de no dejar ningún residuo de alcohol.
6. Reinstale los accesorios internos correcta y seguramente, tal y como se describe en «Instalar los accesorios internos» en la página 24.

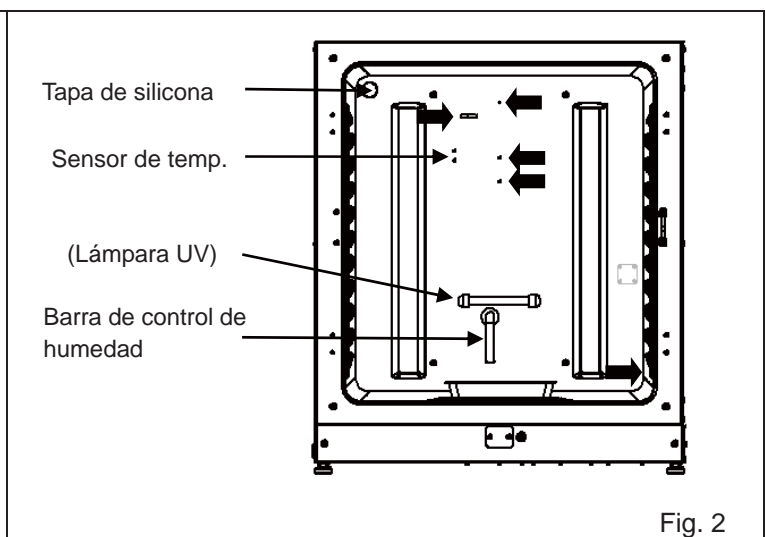
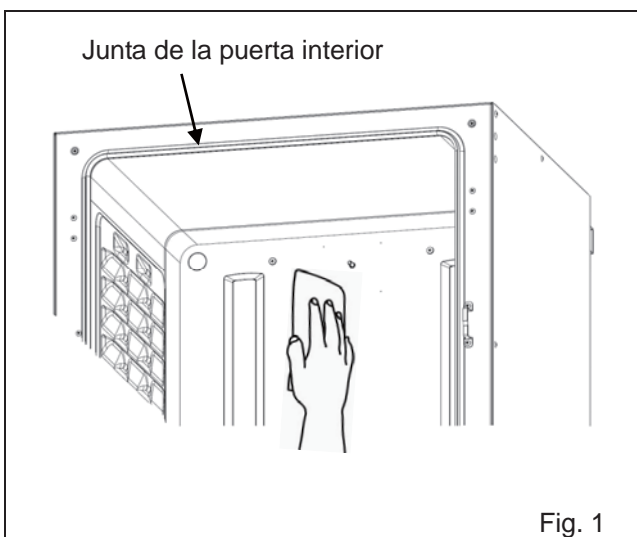

ANTES DE COMENZAR LA OPERACIÓN

Retirar los accesorios internos

Sustituya siempre los accesorios internos después de limpiar para mantener un buen rendimiento. Tenga cuidado de no dañar la lámpara UV en el conducto (MCO-230AICUV o cuando se ha instalado un set de sistema UV opcional MCO-170UVS).

1. Apague la alimentación de la incubadora.
2. Abra las puertas exteriores e interiores y saque todas las bandejas (Fig. 1).

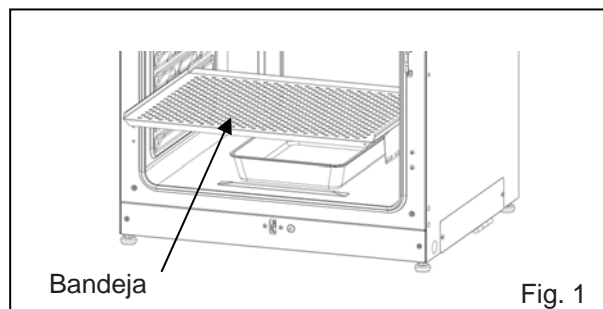

3. Saque la bandeja humidificadora (Fig. 2).

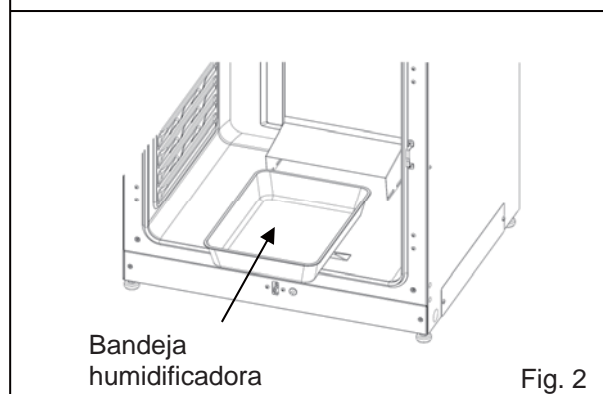

4. Saque la cubierta de la bandeja humidificadora (Fig. 3).

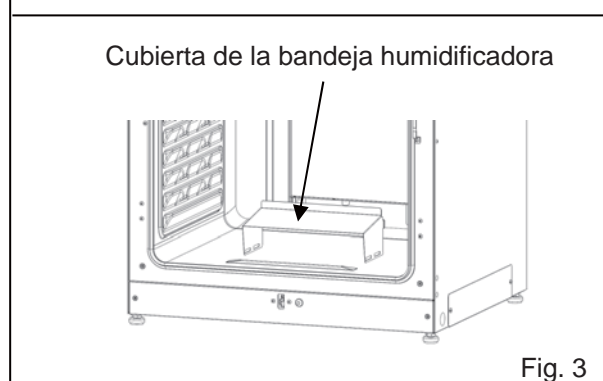

5. Saque la cubierta del ventilador (Fig. 4).

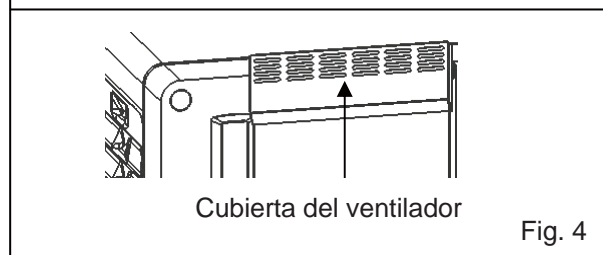

6. Afloje los tornillos en la parte de atrás y extraiga el conducto levantándolo (Fig. 5)

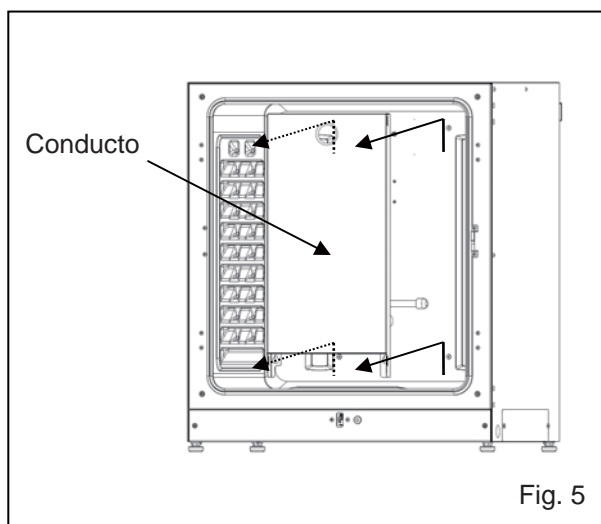

7. Saque el ventilador (Fig. 6).

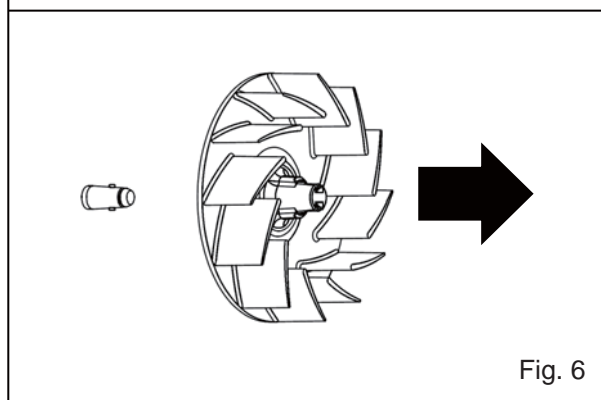

8. Retire las tapas de silicona para el puerto de acceso desde el interior (Fig. 7) y exterior (Fig. 8).

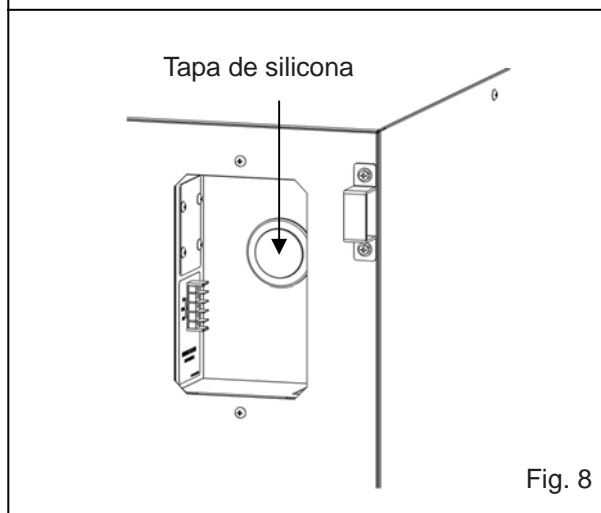
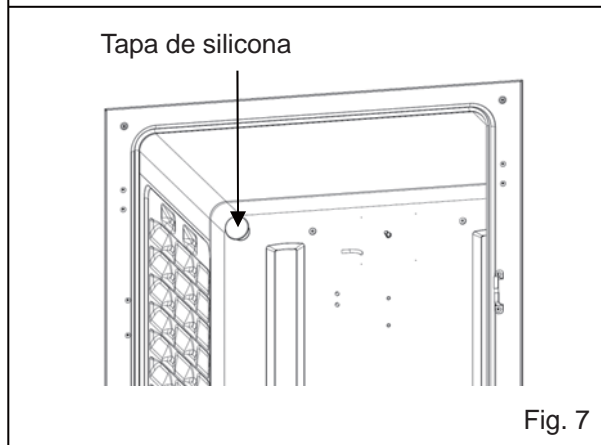

ANTES DE COMENZAR LA OPERACIÓN

Instalar los accesorios internos

Para reinstalar todos los accesorios, realice el procedimiento de la página 23 en orden inverso a partir del paso 8.

Aviso: Cuando instale el ventilador, fíjelo con seguridad al eje del motor. Gire ligeramente y tire del ventilador manualmente para asegurarse de que no toque el panel posterior y que es seguro (Fig. 1).

ATENCIÓN

Si no se empuja el ventilador completamente hasta adentro, no se puede alcanzar la velocidad prevista, lo que podría causar el fallo del cultivo o una descontaminación insuficiente.

Aviso: Para instalar el conducto, compruebe que los cuatro tornillos están bien insertados en los cuatro agujeros del conducto (Fig. 2).

ATENCIÓN

Si se fija el conducto de forma insegura, no se puede alcanzar la velocidad prevista, lo que podría causar el fallo del cultivo o una descontaminación insuficiente.

Aviso: Cuando instale la cubierta del ventilador, alinee el orificio largo del conducto con la proyección de la cubierta del ventilador y empujelo hasta que encaje en su sitio (Fig. 3). Lo mismo es aplicable para la cubierta de la bandeja humidificadora.

Asegúrese de que no haya espacio al final de la cubierta del ventilador tras su instalación. Si se instala la cubierta del ventilador de forma incorrecta, la distribución de la temperatura de la cámara podría verse afectada adversamente.

ATENCIÓN

Si se fija la cubierta del ventilador de forma insegura, no se puede alcanzar la velocidad prevista, lo que podría causar el fallo del cultivo.

Aviso: Posicione la bandeja con el borde frontal inclinado hacia abajo (Fig. 4).

- ① Posicione el orificio central del ventilador sobre la proyección del eje del motor. Empújelo hacia adentro completamente.

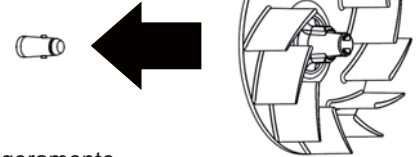

- ② Gire ligeramente el ventilador manualmente para asegurarse de que no toque el panel posterior.
- ③ Tire ligeramente del ventilador manualmente para asegurarse de que está bien instalado.

Fig. 1

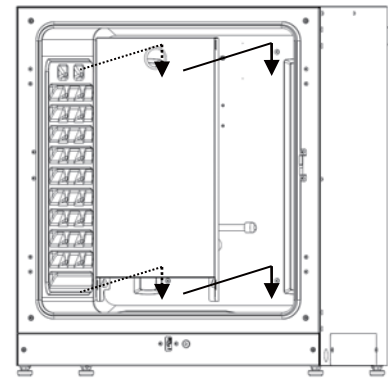
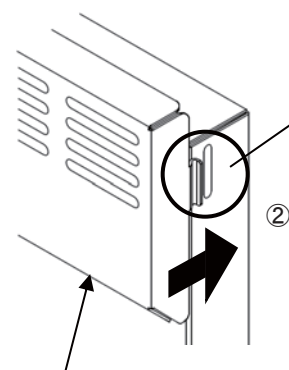

Fig. 2



- ① Posicione e inserte.

- ② Compruebe la dirección de la posición de fijación tal y como se muestra.

- ③ Asegúrese de que no haya espacio al final de la cubierta del ventilador.

Fig. 3

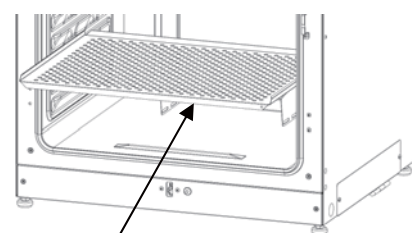

Inclinado

Fig. 4

Rellenar la bandeja humidificadora

Utilice el siguiente procedimiento para rellenar la bandeja humidificadora con agua o bien para reemplazar el agua.

1. Saque la bandeja humidificadora (Fig. 1).
2. Tire el agua restante y limpie la bandeja humidificadora con un detergente diluido. Aclárela entonces abundantemente con agua destilada y pase un paño con alcohol para su desinfección.
3. Limpie toda la humedad del fondo de la cámara.
4. Devuelva la bandeja humidificadora a la cámara y rellénela con agua destilada (aprox. 1,5 l, precalentada a 37 °C) (Fig. 2).

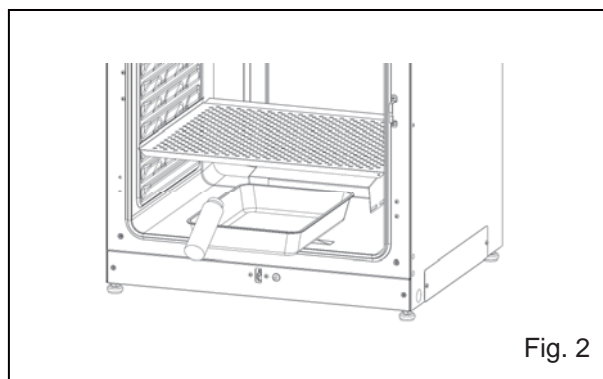
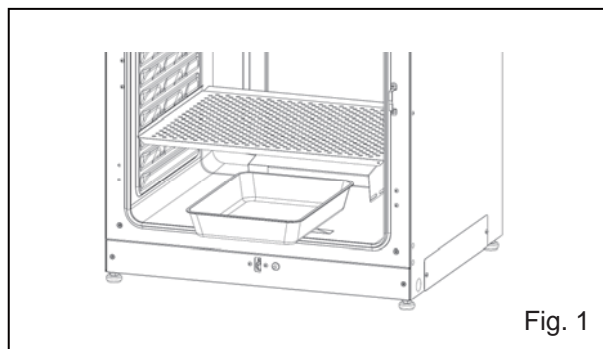

Avisos:

- El funcionamiento sin agua para humidificar puede aumentar la temperatura de la cámara temporalmente por encima de la ajustada.
 - Precaliente el agua a 37 °C. Al añadir agua fría, bajarán tanto la temperatura como la humedad de la cámara.
 - Instale la bandeja humidificadora en dirección longitudinal con su lado más corto detrás.
 - Rellene rápidamente la bandeja humidificadora con agua cuando descienda el volumen de agua.
 - Si mezcla el agua con cualquier reactivo para humidificar, podrían producirse resultados adversos en el cultivo. No añada ningún reactivo al agua cuando utilice la lámpara UV, ya que la luz UV puede causar el deterioro de la mezcla.
5. Coloque la bandeja humidificadora con la purga del lado interno contra el reverso y cierre las puertas interiores y exteriores.

Aviso: La barra de control de humedad en el conducto mantiene la baja temperatura y la humedad interna se recondensa. Deslice la bandeja humidificadora bajo la barra de control de humedad, de lo contrario las gotas del agua recondensada caerán directamente en el fondo de la cámara, formando un charco. Cuando se evapora el agua encharcada, podría dejar una mancha blanca en el fondo. Esto no es un funcionamiento anómalo. Límpiela con un trozo de gasa o un paño no tejido empapado en alcohol. Si no se puede quitar la marca, ráspela utilizando una crema de limpieza.

PARA UN CULTIVO ÓPTIMO

Precauciones para cultivos

- **Deje espacio entre los recipientes de cultivo.**

Deje siempre espacio para la ventilación entre los recipientes de cultivo (placas de Petri, frascos, etc.). Un espaciamiento inadecuado podría causar una distribución no uniforme de la temperatura así como una densidad no uniforme de gas CO₂.

- **No coloque materiales nocivos en la cámara.**

Nunca coloque en la cámara muestras que liberen gases ácidos, alcalinos o corrosivos. En caso contrario, se podrían producir daños ocasionados por la decoloración o la corrosión.

- **Cierre la puerta interior.**

Cierre siempre la puerta interior antes de cerrar la puerta exterior. En caso contrario, el rendimiento se verá afectado incluso si cierra la puerta exterior.

- **Abra y cierre las puertas cuidadosamente.**

Si cierra las puertas con mucha fuerza, podría derramarse el medio de cultivo, las puertas podrían no cerrar bien o se podría dañar la junta. Antes de abrir la puerta interior, compruebe a través del cristal que la lámpara UV está apagada (si se ha instalado el MCO-230AICUV o el MCO-170UVS opcional).

- **Tenga cuidado al cerrar la puerta exterior.**

Use la manilla para cerrar la puerta exterior. En caso contrario, podrían producirse lesiones al pillarse los dedos en la puerta. No se apoye en la puerta exterior. Si lo hace, podrían producirse lesiones debido a que la puerta exterior se afloja o a que la incubadora vuelca, o bien podría producirse una fuga de corriente o descargas eléctricas.

- **Tenga cuidado de la parte interior de la puerta exterior.**

La parte interior de la puerta exterior podría calentarse.

- **Evite utilizar una fuerza excesiva en la puerta interior.**

No ponga su mano sobre el cristal, no lo golpee con objetos punzantes ni aplique mucha fuerza sobre él. Si lo hace, podrían producirse lesiones por la rotura del cristal.

- **Compruebe la causa de cualquier zumbador de alarma.**

Si suena un zumbador de alarma mientras la incubadora está en uso, compruebe la causa de la alarma inmediatamente. Para más detalles sobre qué puede originar el sonido del zumbador de alarma, consulte las páginas 64-66.

- **Vibración de una sacudidora orbital.**

Cuando se apilan incubadoras, la operación de una sacudidora orbital en la cámara de la incubadora de CO₂ podría afectar adversamente a la otra incubadora.

Prevenir la contaminación

Para prevenir la contaminación de la cámara, seleccione un sitio de instalación apropiado.

- **Evite lugares con altas temperaturas o humedad** donde el aire podría contener más microorganismos.
- **No coloque la incubadora cerca de puertas, aires acondicionados, ventiladores, etc.**, donde las corrientes de aire y el paso de cuerpos pueden incrementar el riesgo de que entren microorganismos a la cámara.
- **Si es posible, utilice una sala blanca.**
- **Utilice recipientes limpios.** Los recipientes sucios son la mayor causa de contaminación de los cultivos. Tenga cuidado de no ensuciar los recipientes o las bandejas al sacarlas y meterlas.
- **Mantenga la cámara limpia.** Limpie las huellas. Si se cae el agua de la bandeja humidificadora o si se dejan las puertas abiertas durante mucho tiempo, se podría formar condensación en el interior de las puertas. Retire la condensación con un trozo de gasa estéril seca. En particular, limpie y desinfecte la cámara si se derrama el medio de cultivo.
- **Utilice agua destilada esterilizada en la bandeja humidificadora.** No utilice agua ultrapura, ya que podría generar partículas tipo óxido en la bandeja humidificadora. Limpie la bandeja humidificadora una vez al mes.
- **Mantenga la incubadora fuera de corrientes directas de aire de aires acondicionados o ventiladores.** La corriente fría de aire de un aire acondicionado podría causar condensación y generar contaminación.

OPERACIÓN CORRECTA

Siga el siguiente procedimiento para iniciar una operación de prueba o real de la incubadora.

1. Instale correctamente la incubadora (ver páginas 17-20).
2. Retire el material de embalaje de la cámara y los accesorios internos. Limpie y desinfecte la cámara y todos los accesorios internos (ver página 21).
3. Añada aproximadamente 1,5 l de agua destilada estéril a la bandeja humidificadora. (Ver página 25).
4. Conecte el cable de alimentación extraíble al puerto del lado inferior derecho.

Aviso: Se suministran dos cables de alimentación extraíbles.

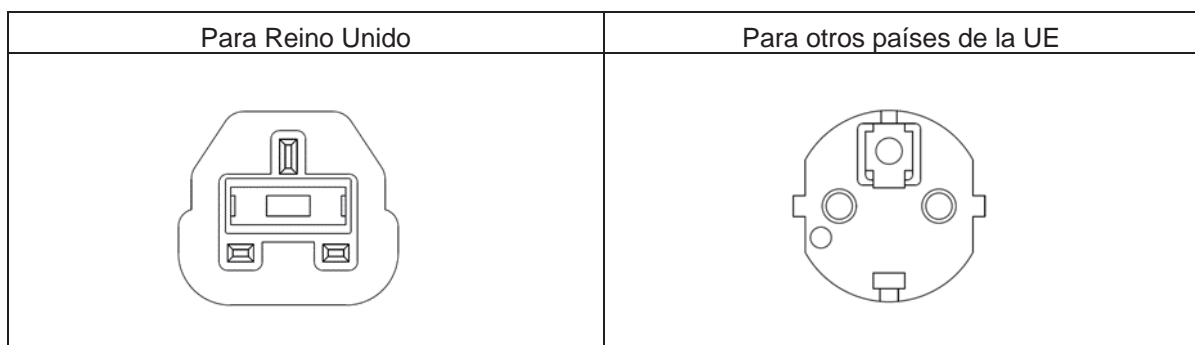

5. Conecte el cable de alimentación extraíble a la salida.
 6. Encienda el interruptor de alimentación en la parte inferior derecha de la incubadora.
 7. (Para el modelo MCO-230AICUV o cuando se ha instalado un set de sistema UV opcional MCO-170UVS). Ajuste la frecuencia de la alimentación en el panel táctil LCD (ver página 48).
- El cable de alimentación extraíble suministrado es solamente para este producto. Nunca lo utilice para otros productos.

OPERACIÓN BÁSICA EN EL PANEL TÁCTIL LCD

Operación desde la tecla de menú

Pulsando la tecla de menú en la esquina inferior derecha de la Pantalla Superior se accede a la pantalla de **menú**.

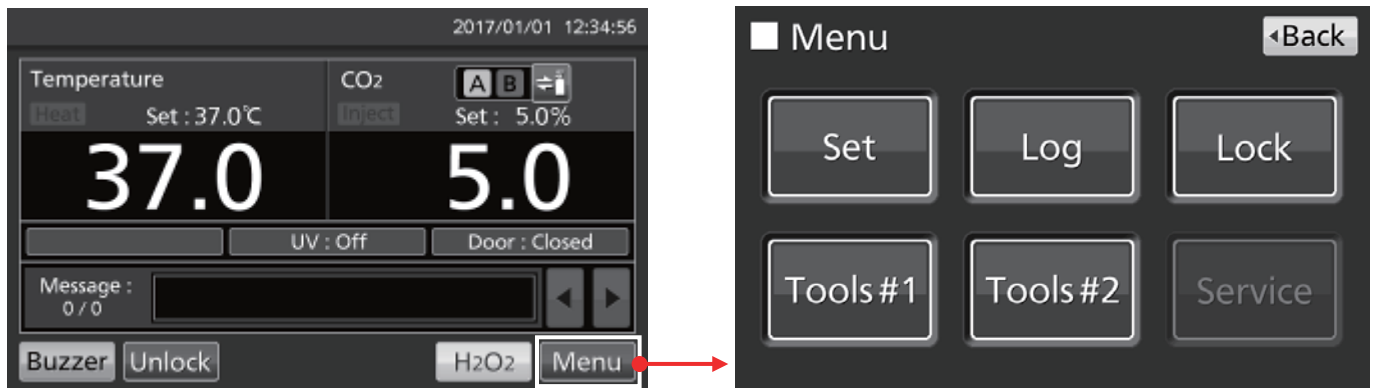

Desde la pantalla de menú, están disponibles las siguientes opciones:

- Pulse «Set» (Ajuste) para acceder a la pantalla de **Ajuste de Standby**. Utilice esto para ajustar la temperatura, la densidad de CO₂ y la alarma de límite superior de temperatura (página 33).
- Pulse «Log» (Registro) para acceder a la pantalla de **Registro**. Utilice esto para mostrar gráficos de registro, exportar registros y para ajustar el intervalo de registro e ID única (páginas 37–44).
- Pulse «Lock» (Bloqueo) para acceder a la pantalla de **Bloqueo**. Utilice esto para ajustar el bloqueo de teclas (página 34), la ID de usuario, la contraseña y el autobloqueo opcional (páginas 55–58).
- Pulse «Tools#1» (Herramientas#1) para acceder a la pantalla **Tools#1**. Utilice esto para ajustar alarmas (páginas 35–36), ajustar y operar la lámpara UV opcional (páginas 47–49) y para calibrar la densidad de CO₂ (páginas 62–63).
- Pulse «Tools#2» (Herramientas#2) para acceder a la pantalla **Tools#2**. Utilice esto para ajustar la fecha, hora, brillo y modo de suspensión (páginas 45–46).

Avisos:

- La llave de **Servicio** solo está disponible para ingenieros cualificados.
- Otras funciones, como el cambio automático de la línea de suministro de gas y la descontaminación por H₂O₂, se realizan directamente desde la Pantalla Superior.

Para salir de las pantallas a las que ha accedido desde la pantalla de menú, pulse «Top» (Superior) para volver a la Pantalla Superior o «Back» (Atrás) para volver a la pantalla anterior.

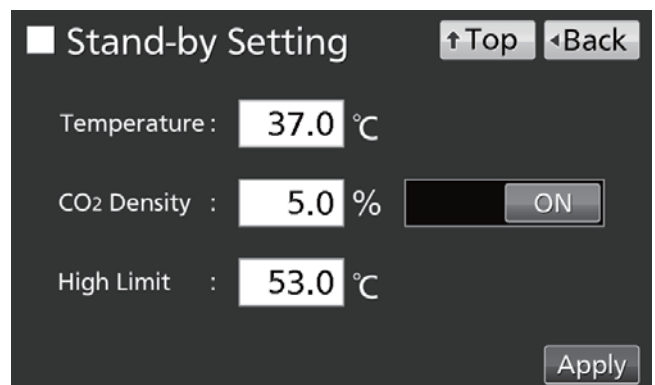

OPERACIÓN BÁSICA EN EL PANEL TÁCTIL LCD

Aviso:

En la pantalla Tools#1, si pulsa por error la tecla de calibración Temp./Gas, se mostrará la pantalla de calibración Temp/Gas.

Si se muestra esta pantalla, utilice «Back» (Atrás) o «Top» (Superior) para salir.

Si cambia los ajustes en esta pantalla, podrían mostrarse una temperatura o densidad de CO₂ imprecisas.

Temp/Gas Calibration				↑ Top	← Back
		PV	Volt		
Temp Span	0.0	37.0		0.5	Cal
CO ₂ Zero	0.1	0.1	4.00	500	Cal
CO ₂ Span		0.1	4.00	500	Cal
CO ₂ Ref			4.00	385	
CO ₂ Gas			4.00	246	

Introducir valores numéricos en la ventana de entrada

En cada pantalla del panel táctil LCD puede necesitar introducir valores numéricos en una casilla de entrada numérica.

1. Si pulsa en una casilla de entrada numérica, se mostrará la ventana de entrada.

Casilla de entrada numérica

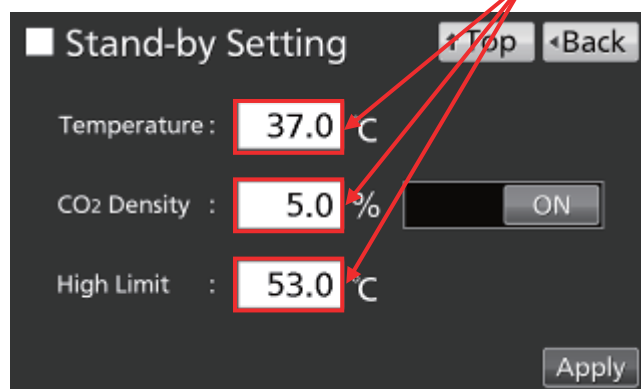

2. Pulse una tecla numérica o utilice la tecla arriba/abajo (▲/▼) para introducir un valor numérico. Pulse «OK».

Ventana de entrada

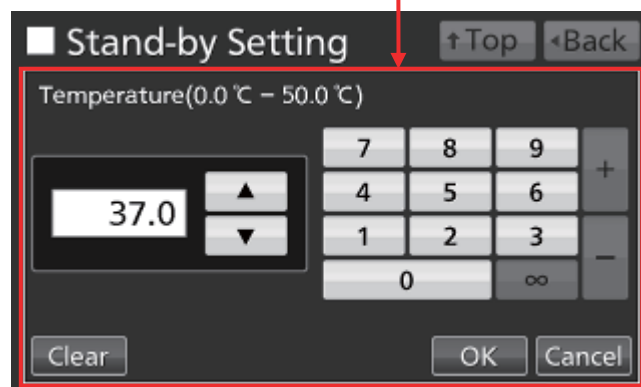

Aviso: En algunos casos, no se muestra la tecla arriba/abajo.



Aviso: Mientras la ventana de entrada está abierta, no es posible operar la teclas Top (superior) y Back (atrás).

OPERACIÓN BÁSICA EN EL PANEL TÁCTIL LCD

Manejo de las teclas de deslizamiento

En algunas pantallas del panel táctil LCD, se pueden apagar y encender funciones utilizando una tecla de deslizamiento.

Para apagar una función, mantenga pulsada la tecla de deslizamiento y deslícela hacia la izquierda para cambiar el display a OFF. Pulse «Apply» (Aplicar).

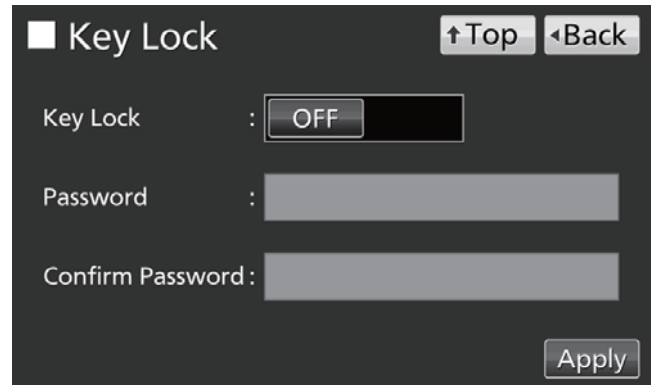

Para encender una función, mantenga pulsada la tecla de deslizamiento y deslícela hacia la derecha para cambiar el display a ON. Pulse «Apply» (Aplicar).

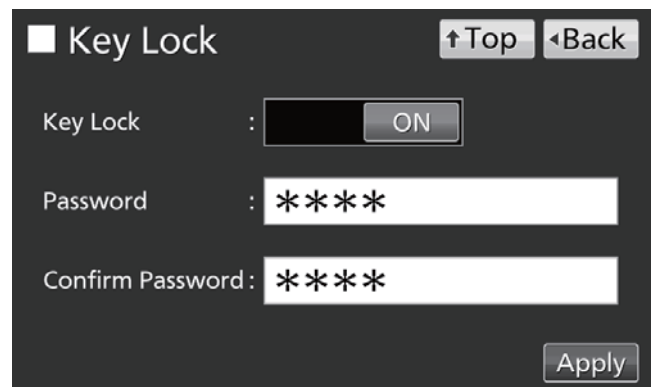

PARÁMETROS BÁSICOS

Ajustar la temperatura, la densidad de CO₂ y la alarma de límite superior de temperatura

Siga el siguiente procedimiento para ajustar la temperatura de la cámara, la densidad de CO₂ y la temperatura de la alarma de límite superior de temperatura para una operación normal. La incubadora utiliza estos ajustes de forma automática una vez encendida.

Vaya a la pantalla de ajuste de standby (**Menu** → **Set**) e introduzca cada parámetro. Pulse «Apply» (Aplicar) para guardar los valores introducidos.

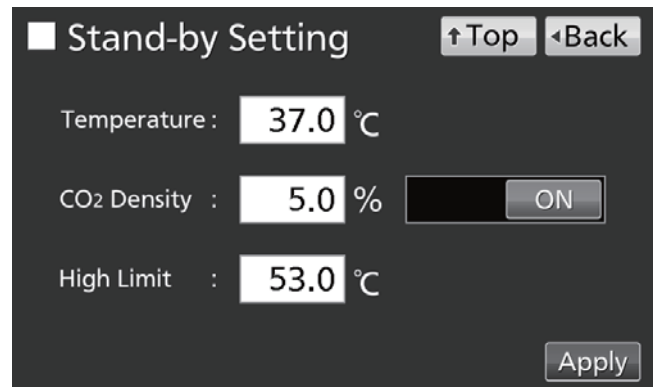

- Ajuste de parámetros
- Temperatura: Ajustar el valor de la temperatura de la cámara.
Rango de ajuste: 0,0 °C–50,0 °C; ajuste de fábrica: 37,0 °C.
- Densidad de CO₂: Ajustar el valor de densidad de CO₂ de la cámara. Rango de ajuste: 0,0 %–20,0 %; ajuste de fábrica: 0,0 % (OFF). Si no es necesario ajustar, deslice a OFF o introduzca 0,0.
- Límite superior: La alarma de límite superior de temperatura es diferente de la alarma de temperatura ajustada automáticamente (página 35) y es independiente de ella. Se activa si la temperatura de la cámara excede la temperatura ajustada.
Rango de ajuste: 20,0 °C–53,0 °C; ajuste de fábrica: 53,0 °C.

Avisos:

- Al cambiar la temperatura ajustada desde menos de 45,0 °C a 45,0 °C o más, la incubadora reajusta el sensor de CO₂. Durante el reajuste, se muestra «Status: Gas sensor initializing» (Estado: Sensor de gas inicializando) en el Campo de visualización de mensajes y se muestra «--.-» en el Campo de visualización de actual de densidad de CO₂. Tras al menos 15 minutos, la incubadora vuelve a la operación normal.
- Cuando opere una incubadora por primera vez o después de no utilizarla durante un período prolongado, ajuste la temperatura de la cámara a la temperatura deseada y ajuste la densidad de CO₂ a 0 %. Opere la incubadora durante al menos 4 horas hasta que la temperatura de la cámara y el sensor de CO₂ estén estables. Entonces, cambie el ajuste a la densidad de CO₂ deseada.
- Ajuste el parámetro de alarma de límite superior de temperatura cuando la temperatura de la cámara esté estable en el valor ajustado.
- Ajuste la alarma de límite superior de temperatura al menos 1 °C más alta que la temperatura ajustada para la cámara.

PARÁMETROS BÁSICOS

Ajustar el bloqueo de teclas

Cuando el bloqueo de teclas está en ON, los usuarios deben introducir una contraseña bajo circunstancias distintas de las inferiores:

- Cuando se ha pulsado la tecla de selección de línea de suministro de gas CO₂ en la Pantalla Superior.
- Cuando se ha pulsado la tecla Buzzer (zumbador) en la Pantalla Superior.
- Cuando la función opcional de autobloqueo está en ON, para desbloquear la puerta exterior (ver página 57).

Vaya a la pantalla de bloqueo de teclas (**Menu** → **Lock** → **KeyLock**). Ajuste/restaure y confirme la contraseña para el bloqueo de teclas. Pulse «Apply» (Aplicar) para activar el bloqueo de teclas y para guardar la contraseña.

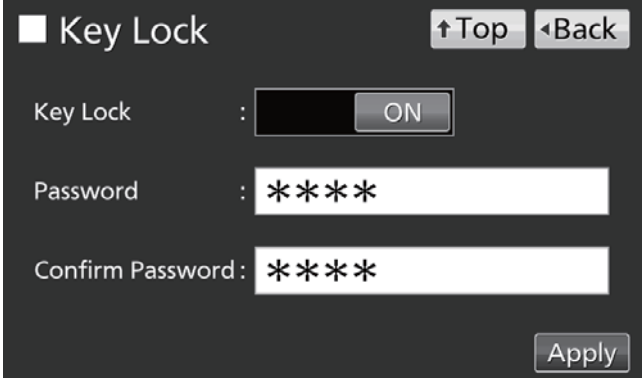

The screenshot shows the 'Key Lock' settings screen. At the top left is a square icon and the text 'Key Lock'. At the top right are two buttons: '↑ Top' and '← Back'. Below this, there are three rows of input fields. The first row is 'Key Lock' followed by a toggle switch currently set to 'ON'. The second row is 'Password' followed by a text box containing '****'. The third row is 'Confirm Password' followed by a text box containing '****'. At the bottom right is an 'Apply' button.

Avisos:

- La longitud máxima de la contraseña es de 6 dígitos.
- Gestione apropiadamente la contraseña para el bloqueo de teclas.

Desactivar el bloqueo de teclas

Vaya a la pantalla de bloqueo de teclas (**Menu** → **Lock** → **KeyLock**). Deslice la tecla de bloqueo de teclas a OFF y pulse «Apply» (Aplicar) para desactivar el bloqueo de llave.

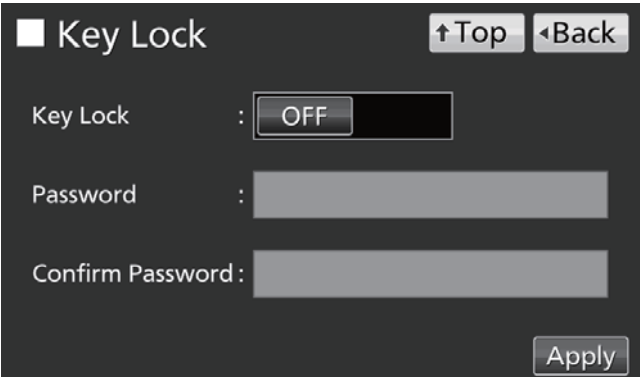

The screenshot shows the 'Key Lock' settings screen. At the top left is a square icon and the text 'Key Lock'. At the top right are two buttons: '↑ Top' and '← Back'. Below this, there are three rows of input fields. The first row is 'Key Lock' followed by a toggle switch currently set to 'OFF'. The second row is 'Password' followed by an empty text box. The third row is 'Confirm Password' followed by an empty text box. At the bottom right is an 'Apply' button.

PARÁMETROS DE ALARMA

La incubadora está equipada con diversas funciones de alarma.

1. Vaya a la pantalla Tools#1 (Herramientas#1) (**Menu** → **Tools#1**). Pulse «Alarm Setting #1» (Ajuste de alarma #1) para mostrar la pantalla de ajuste de alarma #1. Ajuste desde esta pantalla la alarma automática de temperatura, la alarma automática de densidad de CO₂ y cada retardo de alarma (procedimiento 2).

Pulse «Alarm Setting #2» (Ajuste de alarma #2) para mostrar la pantalla de ajuste de alarma #2. Es posible ajustar un retardo de la alarma de la puerta, una llamada y una alarma remota desde esta pantalla (procedimiento 3).

2. Introduzca cada parámetro en la pantalla de ajuste de alarma #1. Pulse «Apply» (Aplicar) para guardar el valor introducido. Se regresa a la pantalla Tools#1.

- Ajuste de parámetros
- Temp. Alarma:

Activada cuando la temperatura de la cámara difiere de su valor aquí introducido.

Rango de ajuste: $\pm 1,0$ °C– $\pm 5,0$ °C;
ajuste de fábrica: $\pm 1,0$ %.

- Alarma de CO₂:

Activada cuando la densidad de CO₂ de la cámara difiere de su valor aquí introducido.

Rango de ajuste: $\pm 0,5$ % – $\pm 5,0$ %; ajuste de fábrica: $\pm 1,0$ %.

- Retardo de alarma:

Cuando se alcanzan las condiciones para la alarma automática de temperatura o para la alarma de densidad de CO₂, el zumbador de alarma sonará una vez transcurrido el tiempo ajustado aquí.

Rango de ajuste: 0 minutos-15 minutos; ajuste de fábrica: 15 minutos.

Aviso: Cuando las condiciones regresan al rango normal dentro del tiempo de retardo de la alarma, el zumbador no suena.

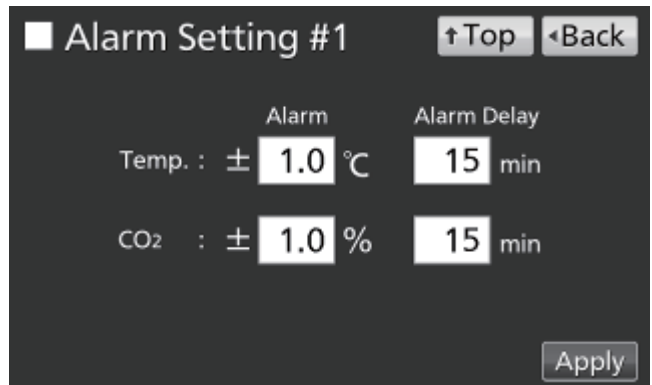

PARÁMETROS DE ALARMA

- Introduzca los ajustes requeridos para cada alarma en la pantalla de ajuste de alarma #2. Pulse «Apply» (Aplicar) para guardar los ajustes.

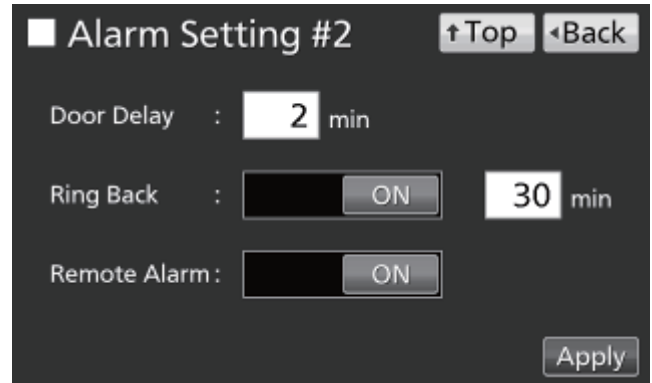

- Ajustes
- Door Delay (Retardo de puerta):

Cuando se alcanzan las condiciones para la alarma de la puerta, el zumbador de alarma sonará una vez transcurrido el tiempo ajustado aquí. Rango de ajuste: 1 minuto-30 minutos; ajuste de fábrica: 2 minutos.

Aviso: Cuando las condiciones regresan al rango normal dentro del tiempo de retardo de la alarma de la puerta, el zumbador no suena.

- Ring Back (Repetición de alarma):

Si se detiene el zumbador de alarma pulsando la tecla Buzzer (zumbador), éste volverá a sonar si las condiciones que activaron la alarma continúan una vez transcurrido el tiempo aquí ajustado.

Rango de ajuste: 1 minuto-99 minutos; ajuste de fábrica: 30 minutos.

Aviso: Con Err01 (cilindro de gas CO₂ vacío), Err11 y Err12 (error de sensor de CO₂), Err18 (fallo de lámpara UV) y con alarma de la puerta, la alarma se desactiva pulsando la tecla Buzzer (zumbador), de forma que éste no volverá a sonar (ver páginas 64–65).

- Remote alarm (Alarma remota):

La alarma remota continúa incluso si se detiene el zumbador pulsando la tecla Buzzer (zumbador).

Ajuste de fábrica: ON.

Cuando suena la alarma, se puede silenciar el zumbador pulsando «Buzzer» (Zumbador). Consulte las tablas 5-7 en la página 65 para la forma en que se comporta la incubadora en el momento de pulsar «Buzzer» (zumbador) y la reactivación de la alarma bajo cada condición.

Solucione la causa de la alarma (ver páginas 64-66). La propia alarma no se desactiva pulsando «Zumbador» (excepto para aquellos casos mencionados en la nota anterior).

Aviso: El zumbador para la alarma de límite superior de temperatura no se puede silenciar.

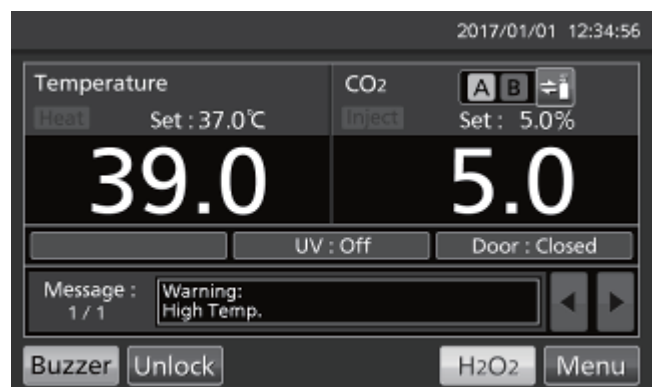

OPERACIÓN/REGISTRO DE ALARMA

Ajustar el intervalo de registro

La incubadora puede almacenar los archivos de registro de operación (temperatura de la cámara, densidad de CO₂, estados abierto/cerrado de la puerta exterior). Siga el siguiente procedimiento para ajustar el intervalo de registro (intervalo de adquisición del registro de operación).

1. Vaya a la pantalla de Registro (**Menu** → **Log**). Pulse «Setting» (Ajuste) para mostrar la pantalla de ajuste.



2. Introduzca el intervalo de registro. Pulse «Apply» (Aplicar) para guardar el valor introducido.
Rango de ajuste: 2 minutos-30 minutos;
ajuste de fábrica: 6 minutos.

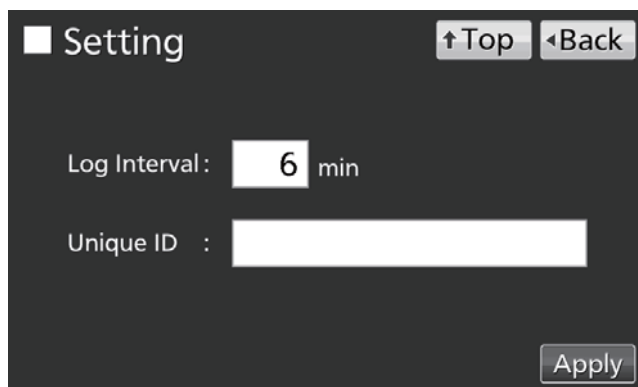

Aviso: Es posible registrar caracteres alfanuméricos (máximo 8 dígitos) como ID única. Ver página 41.

Aviso: Relación entre el intervalo de registro y la cantidad estimada de datos que se puede almacenar:

Intervalo de registro = 2 minutos: Aprox. 46 días

Intervalo de registro = 6 minutos: Aprox. 135 días

Intervalo de registro = 30 minutos: Aprox. 664 días

Cuando el volumen de datos excede el máximo, los datos más antiguos se borran y se sobrescriben.

OPERACIÓN/REGISTRO DE ALARMA

Mostrar registro de operación

Se pueden mostrar los archivos de registro de operación gráficamente en el panel táctil LCD.

1. Vaya a la pantalla de registro (**Menu** → **Log**). Pulse «Chart» (Gráfico) para mostrar la pantalla de gráfico.



2. Introduzca la fecha (año/mes/día) del registro de operación que desee mostrar.



3. Pulse la variable a mostrar y pulse «Show» (Mostrar). Se muestra el gráfico del registro de operación.

- Actual Temp. (Temp. real): (procedimiento 4)
- Actual CO₂ Level (Nivel real de CO₂): (procedimiento 5)
- Door Opening (Apertura de puerta): (procedimiento 6)

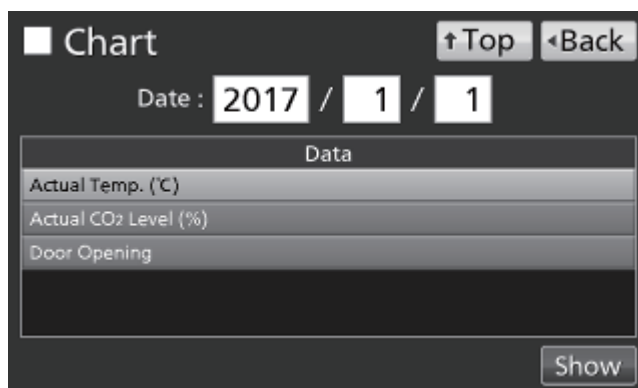

4. Se muestra el gráfico del registro de temp. real.

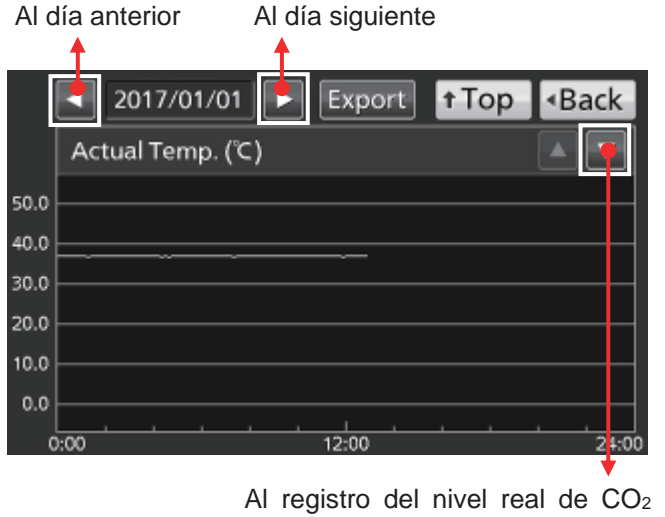

5. Se muestra el gráfico del registro del nivel real de CO₂.

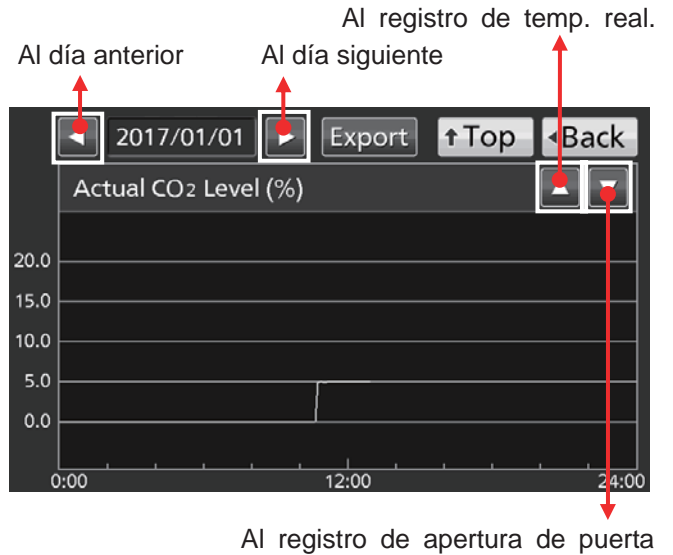

6. Se muestra el gráfico del registro de apertura de puerta.



Aviso: Precisión de aproximadamente 1 minuto al mes.

OPERACIÓN/REGISTRO DE ALARMA

Exportar registro de operación

Desde las pantallas de gráfico de registro de la página anterior, se pueden exportar datos de registro de operación en formato CSV a un dispositivo de memoria USB.

1. Introduzca el dispositivo de memoria USB en el puerto USB.
2. Pulse «Export» (Exportar).

Ver más abajo detalles acerca de una exportación anómala o el nombre de un archivo exportado.

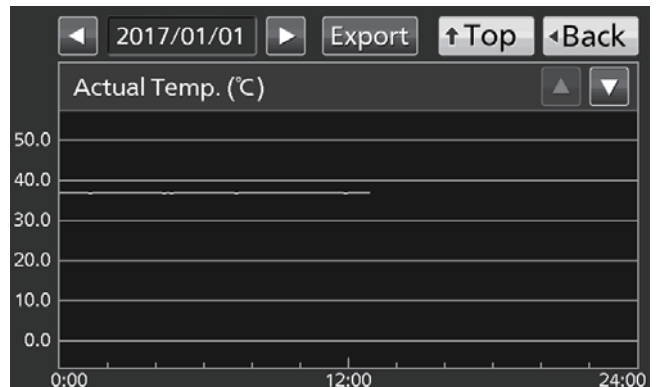

También se pueden exportar datos de registro de operación a un dispositivo de memoria USB desde la Pantalla Superior.

1. Introduzca el dispositivo de memoria USB en el puerto USB.

Aviso: No es posible utilizar un dispositivo de memoria USB con función de seguridad que requiera la introducción de una contraseña.

2. Vaya a la pantalla de Registro (**Menu** → **Log**). Pulse «Data Export» (Exportar datos) para mostrar la pantalla de exportación.



3. Seleccione el período de tiempo a exportar.

- Para exportar los datos de registro de operación para todo el período, pulse el botón «All» (Todo).
- Para exportar los datos de registro de operación para una fecha específica, pulse «1 Day» (1 día) e introduzca la fecha (año/mes/día).

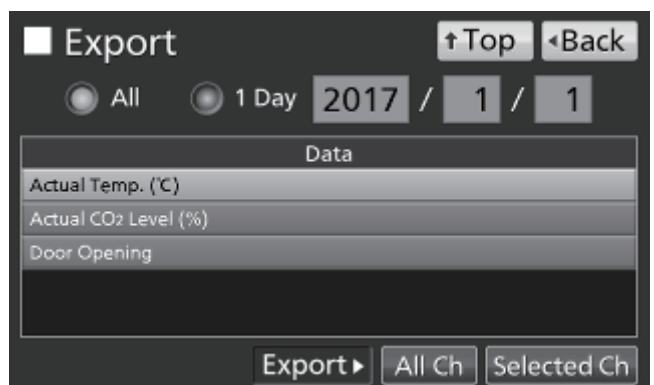

Aviso: Precisión de aproximadamente 1 minuto al mes.

4. Seleccione el tipo de datos de registro a exportar.

- Para exportar todos los tipos de datos, pulse «All Ch» (Todos los datos).
- Para exportar solamente los datos seleccionados, pulse la variable a exportar
 - Actual Temp. (Temp. real)
 - Actual CO₂ Level (Nivel real de CO₂)
 - Door Opening (Apertura de puerta)*

Pulse entonces «Selected Ch» (dato seleccionado).



* Cuando tanto la función de autobloqueo como el modo de ID de usuario están activados (ON) (ver páginas 55–57), también se exportan las ID de usuario introducidas para desbloquear la puerta exterior.

Aviso: Cuando no existen los datos especificados de registro de operación, se muestra una nota de aviso. Pulse «OK» y seleccione un nuevo período siguiendo los procedimientos 3 y 4.

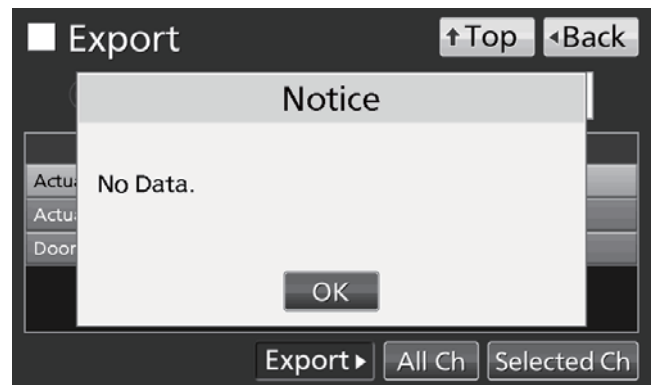

5. Cuando se ha completado la exportación, pulse «OK» y retire el dispositivo de memoria USB del puerto USB.

Aviso: Incluso una vez terminada la exportación, los archivos de registro almacenados en la incubadora no se borran.



Avisos:

- Se crea una carpeta de registro en el dispositivo de memoria USB y el archivo exportado se guarda en esta carpeta en formato CSV. El nombre del archivo exportado está en el formato **fecha_tipo de dato** (p.ej. 20161001-20170101_AllCh.csv o 20170101_Temp.csv).
- Al comienzo del archivo exportado, están escritos «MCO-230AIC,» y la ID única (si registrado, ver página 37), por ejemplo, MCO-230AIC, RoomA001).

OPERACIÓN/REGISTRO DE ALARMA

Mostrar registro de alarma

La incubadora puede almacenar los datos de registro de alarma (máximo 256 registros). Se pueden mostrar los archivos de registro de alarma gráficamente en el panel táctil LCD.

Aviso: Cuando el número de registros de alarma exceda los 256, se borra el registro más antiguo y se sobrescribe.

1. Vaya a la pantalla de Registro (**Menu** → **Log**). Pulse «Alarm» (Alarma) para mostrar la pantalla de alarma.



2. Se muestran los registros de alarma de los últimos 7 días (incluyendo el día actual).

Aviso: Cuando el número de registros de alarma exceda 6, pulsando el registro superior (▲) o inferior (▼) puede desplazar la tabla de registro y permite ver los registros de alarma ocultos.

Alarm

Last 7 Days 2016/12/26 – 2017/01/01 Export

First	Last	Error Code	Warning / Error
2016/12/28 09:38	2016/12/28 09:51		Low CO ₂ Density. ▲
2016/12/28 09:25	2016/12/28 09:48	01	CO ₂ Gas Empty.
2016/12/28 03:07	2016/12/28 03:55		High Temp.
2016/12/27 22:48	2016/12/27 23:10		High Temp.
2016/12/26 12:19	2016/12/26 12:35		Low CO ₂ Density.
2016/12/26 12:02	2016/12/26 12:30	01	CO ₂ Gas Empty. ▼

12 / 12

3. Cambie el número en la casilla de entrada «Last X Days» (Últimos x días) para visualizar los registros de alarma para los días especificados (incluido el día actual).

Rango de ajuste: 1 día–45 días.

Aviso: Precisión de aproximadamente 1 minuto al mes.

Alarm

Last 3 Days 2016/12/30 – 2017/01/01 Export

First	Last	Error Code	Warning / Error
2017/01/01 11:31	2017/01/01 11:44		High Temp.

1 / 12

Exportar registro de alarma

Desde la pantalla de **Alarma** se pueden exportar datos de registro de alarma en formato CSV a un dispositivo de memoria USB.

1. Introduzca el dispositivo de memoria USB en el puerto USB.
2. Pulse «Export» (Exportar).

Ver más abajo detalles acerca de una exportación anómala o el nombre de un archivo exportado.

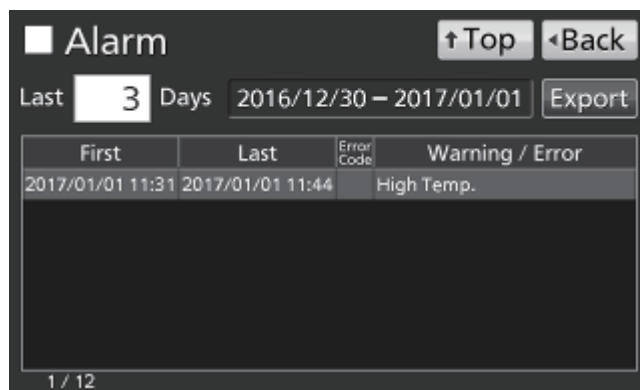

También se pueden exportar datos de registro de alarma a un dispositivo de memoria USB desde la Pantalla Superior.

1. Introduzca el dispositivo de memoria USB en el puerto USB.
2. Vaya a la pantalla de Registro (**Menu** → **Log**). Pulse «Alarm Export» (Exportar alarma) para mostrar la pantalla de exportación de alarma.



3. Seleccione el período de exportación.
 - Para el período completo, pulse «All» (Todo).
 - Para los días recientes especificados (incluido el actual), pulse «Last X Days» (Últimos X días) e introduzca un número.

Rango de ajuste: 1 día–45 días.

Aviso: Precisión de aproximadamente 1 minuto al mes.

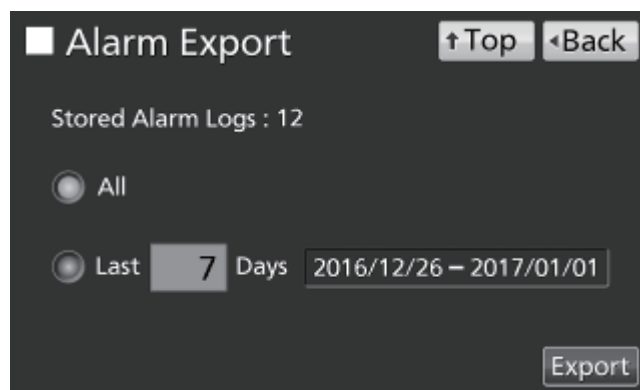

OPERACIÓN/REGISTRO DE ALARMA

4. Pulse «Export» (Exportar).

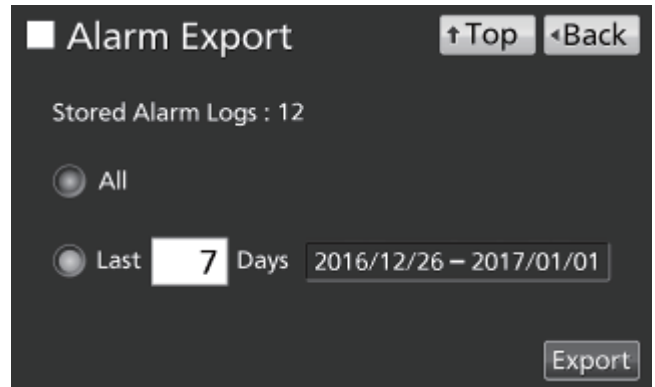

Aviso: Si no existen datos de registro de alarma para los días especificados, aparecerá una nota de advertencia. Pulse «OK» e introduzca un nuevo período siguiendo el procedimiento 3.

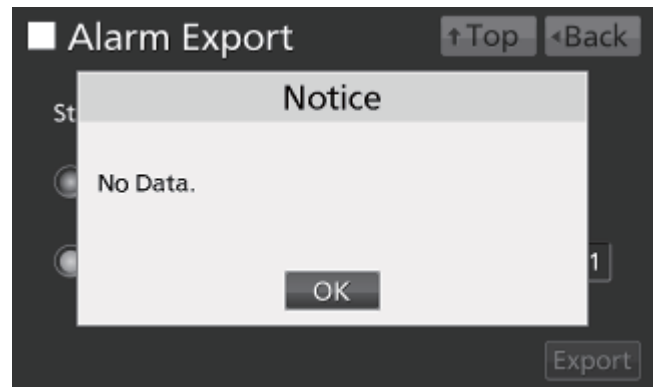

5. Cuando se ha completado la exportación, pulse «OK» y retire el dispositivo de memoria USB del puerto USB.

Aviso: Incluso una vez terminada la exportación, los archivos de registro almacenados en la incubadora no se borran.

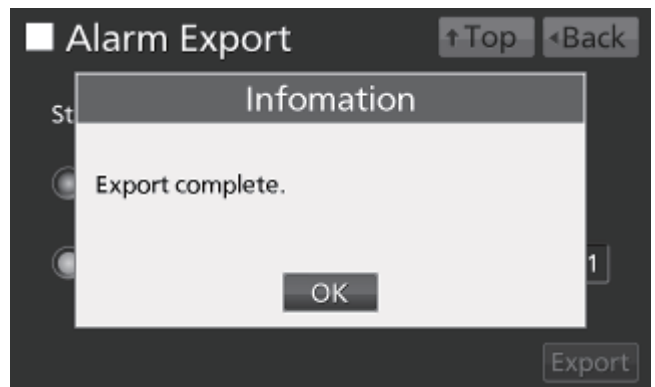

Aviso: Se crea una carpeta de registro en el dispositivo de memoria USB y los datos exportados se guardan en esta carpeta en formato CSV. El nombre del archivo exportado está en el formato **primera fecha-última fecha_RegAlarma** (p.ej. 20170101-20170107_AlarmLog.csv).

OTROS PARÁMETROS

Ajustar fecha y hora

1. Vaya a la pantalla Tools#2 (Herramientas#2) (**Menu** → **Tools#2**). Pulse «Date & Time» (Fecha y Hora) para mostrar la fecha y la hora en pantalla.



2. Introduzca la fecha y hora actuales. Pulse «Apply» (Aplicar) para guardar el valor introducido.

Avisos:

- Reloj de 24 horas.
- Precisión de aproximadamente 1 minuto al mes. Se recomienda resetear la hora periódicamente.

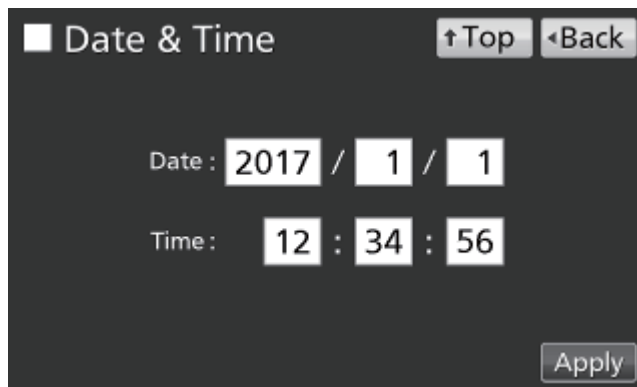

OTROS PARÁMETROS

Ajustar el brillo y el modo de suspensión

1. Vaya a la pantalla Tools#2 (Herramientas#2) (**Menu** → **Tools#2**). Pulse «Brightness/Sleep» (Brillo/Suspensión) para mostrar la pantalla brillo/suspensión.



2. Seleccione los ajustes requeridos para el brillo y el modo de suspensión. Pulse «Apply» (aplicar) para guardar los ajustes.

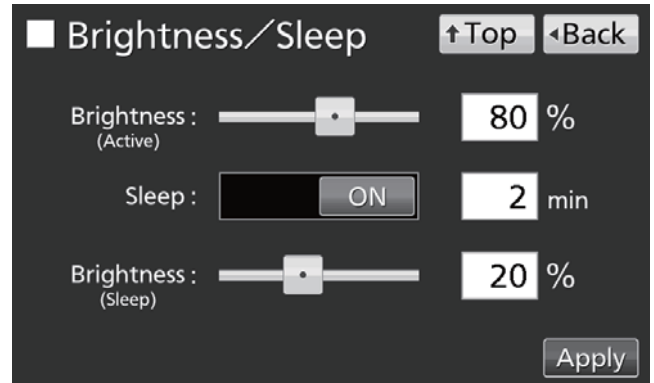

- Ajustes
- Brillo (activo):

Brillo del panel táctil LCD en estado normal. Ajuste la barra deslizante o introduzca un valor numérico en la casilla de entrada. Rango de ajuste: 50–100; ajuste de fábrica: 80.

- Suspensión:

Brillo más bajo del panel táctil LCD para ahorrar electricidad durante los períodos de inactividad.

La función de suspensión se puede encender y apagar utilizando la tecla de deslizamiento. Introduzca un valor para ajustar el tiempo a transcurrir antes de entrar en modo suspensión.

Rango de ajuste: 1 minuto–5 minutos; ajuste de fábrica: 2 minutos.

Aviso: No es posible operar ninguna tecla cuando el panel LCD está en modo de suspensión. Al tocar el panel se termina el modo de suspensión y permite la operación normal.

- Brillo (Suspensión):

Brillo del panel táctil LCD en modo de suspensión. Ajuste la barra deslizante o introduzca un valor numérico en la casilla de entrada. Rango de ajuste: 0–50; ajuste de fábrica: 20.

PARÁMETROS DE LA LÁMPARA UV

La lámpara UV opera en los modelos MCO-230AICUV o cuando se ha instalado el sistema UV opcional MCO-170UVS en el modelo MCO-230AIC.

La operación de la lámpara UV desinfecta el agua en la bandeja humidificadora así como el aire que circula en la cámara.

Utilización de la lámpara UV

1. Instale correctamente los accesorios internos y coloque muestras de cultivo sobre las bandejas.

Avisos:

- El conducto, la bandeja humidificadora y la cubierta de la bandeja humidificadora evitan que se escape la luz ultravioleta. Utilice siempre la bandeja humidificadora y la cubierta, incluso cuando no se esté humidificando.
- No encienda en ningún caso la lámpara UV cuando el conducto y la cubierta de la bandeja humidificadora están retiradas.
- Utilice siempre la cubierta de la bandeja humidificadora, incluso cuando la lámpara UV no esté encendida. Si utiliza la incubadora sin la cubierta de la bandeja humidificadora, tanto la distribución de la temperatura de la cámara como la recuperación de humedad podrían verse afectadas.

2. Cierre la puerta exterior. La lámpara UV se iluminará por el período preestablecido (es decir, el tiempo ajustado en «UV Timer» (Temporizador UV) más el tiempo añadido por «UV Timer Ext» (Temporizador UV Ext.)). Consulte las instrucciones para ajustar el temporizador en la página 48.

Avisos:

- Si se abre la puerta exterior mientras la lámpara UV está encendida, la lámpara se apagará. Cuando se vuelva a cerrar la puerta, la lámpara se encenderá durante el período preestablecido.
- El cierre y apertura repetidos de la puerta exterior podría afectar adversamente a la condensación de la cámara y a la distribución de temperatura de la cámara, ya que la lámpara UV genera calor durante mucho tiempo. También podría acortar la vida útil de la lámpara UV.
- Para comprobar si la lámpara UV está encendida, abra la puerta exterior y pulsa el interruptor de la puerta con la puerta interior cerrada. Se puede observar una luz azul visible desde la parte frontal de la cubierta de la bandeja humidificadora.
- La luz ultravioleta es perjudicial para los ojos. No encienda la lámpara UV cuando la puerta interior está abierta.

3. Si no se ha abierto la puerta exterior durante al menos 12 horas seguidas, la lámpara UV se enciende durante el período establecido cada 12 horas.

Aviso: Al abrir la puerta exterior se resetea el período de 12 horas.

- El tiempo de sustitución recomendado para la lámpara UV (esto es, cuando el ratio de salida UV cae al 60 %-70 % de su valor inicial) se alcanza cuando el tiempo acumulado de encendido llega a las 5.000 horas. El mensaje «Warning: UV Bulb Life» (Aviso: vida de la lámpara ultravioleta) aparece en el campo de visualización de mensajes. En este momento, sustituya la lámpara UV con celeridad. Póngase en contacto con nuestro representante o agente de ventas para obtener información.
- Si la lámpara UV se funde, «Err18: UV Lamp Abnormal» (Err18: Lámpara UV anómala) en el campo de visualización de mensajes. Si esto ocurre, no es posible realizar la descontaminación por H₂O₂. Sustituya la lámpara UV y el precalentador (tipo FG-7P o FG-7PL) al mismo tiempo. Póngase en contacto con nuestro representante o agente de ventas para obtener información.

PARÁMETROS DE LA LÁMPARA UV

Ajuste del período de encendido de la lámpara UV

Siga el siguiente procedimiento para cambiar el ajuste del período de encendido de la lámpara UV:

1. Vaya a la pantalla Tools#1 (Herramientas#1) (**Menu** → **Tools#1**). Pulse «UV Setting» (Ajuste UV) para mostrar la pantalla de ajuste UV.

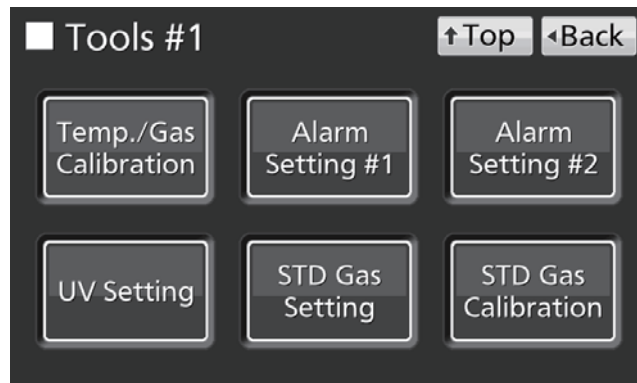

2. Introduzca los ajustes requeridos. Pulse «Apply» (aplicar) para guardar los ajustes.

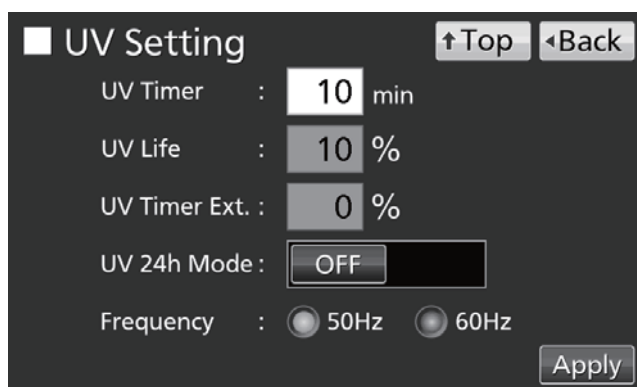

- Ajustes

- UV Timer (Temporizador UV):

Tiempo durante el que la lámpara UV permanece encendida tras cerrar la puerta exterior.

Rango de ajuste: 0 minutos-30 minutos; ajuste de fábrica: 10 minutos.

Avisos:

- Se recomienda ajustar el temporizador UV a 10 minutos. Si el ajuste es menor, la desinfección podría resultar insuficiente.
- Cuando se ajusta el temporizador a 0, la lámpara UV no se enciende.

- UV Life (Vida UV):

El tiempo total durante el que la lámpara UV ha estado encendida se muestra como un porcentaje de las 5.000 horas antes de la recomendación de sustitución (es imposible modificar este ajuste).

- UV Timer Ext. (Temporizador UV Ext.):

Al utilizar la lámpara UV, la salida de rayos ultravioletas desciende progresivamente. Para compensar esto, se extiende automáticamente el tiempo de encendido mientras la vida útil de la lámpara UV aumenta (el ajuste del temporizador UV no cambia).

Rango de extensión: 0 %–40 % (no se puede modificar); ajuste de fábrica: 0 %.

Por ejemplo, si el temporizador UV está ajustado a 10 minutos y la Ext. Temporizador UV es 40 %, la lámpara UV se ilumina durante 14 minutos.

- Frequency (Frecuencia):

Frecuencia de la tensión de alimentación. Pulse el botón para 50 Hz o 60 Hz. Ajuste de fábrica: 50 Hz.

Encendido de la lámpara UV durante 24 horas

Si la cámara se ha contaminado por suciedad o por derramamiento del medio, siga el siguiente procedimiento para descontaminarlo encendiendo la lámpara UV durante 24 horas.

1. Retire todos los accesorios de la cámara, incluyendo las bandejas, la cubierta del ventilador, el conducto, el ventilador, la bandeja humidificadora y la cubierta de la bandeja humidificadora. Desinfecte todos los accesorios en un autoclave o bien con alcohol.
2. Limpie y pase un paño con alcohol al interior de la cámara.
3. Ajuste la densidad de CO₂ al 0 %. Ver página 33.
4. Vaya a la pantalla Tools#1 (Herramientas#1) (**Menu** → **Tools#1**). Pulse «UV Setting» (Ajuste UV) para mostrar la pantalla de ajuste UV.



5. Encienda el modo UV 24 horas y pulse «Apply» (aplicar).

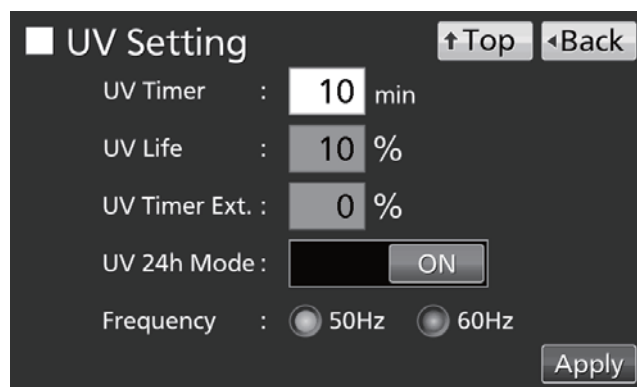

6. La lámpara UV permanecerá encendida durante 24 horas. Se muestra «UV: ON» en el display de condición de la lámpara UV.

Avisos:

- El modo UV 24 horas podría activar la alarma de temperatura ajustada automáticamente debido al incremento de la temperatura de la cámara.
 - Si se abre la puerta exterior mientras la lámpara UV está encendida, la lámpara UV se apagará y el modo UV 24 horas se cancela. Repita los procedimientos 4 al 6 para reiniciar el modo UV 24 horas.
7. Tras las 24 horas, la lámpara UV se apaga automáticamente. Reinstale los accesorios retirados en el procedimiento 1.

DESCONTAMINACIÓN POR H₂O₂ (OPCIONAL)

La descontaminación por H₂O₂ se puede realizar cuando la cámara está contaminada o al limpiar la cámara antes de comenzar un cultivo.

Para realizar la descontaminación por H₂O₂, se tiene que dar una de las siguientes condiciones:

- Hay instalados un generador de H₂O₂ MCO-HP, un descontaminador de H₂O₂ MCO-170HB y un bloqueo eléctrico MCO-170EL en el modelo MCO-230AICUV.
- Hay instalados un set de sistema UV MCO-170UVS, un generador de H₂O₂ MCO-HP, un descontaminador de H₂O₂ MCO-170HB y un bloqueo eléctrico MCO-170EL en el modelo MCO-230AIC.

Lea las precauciones para una uso seguro en las páginas 5-9 antes de llevar a cabo la descontaminación.

Avisos:

- Nunca inicie la descontaminación por H₂O₂ cuando aparezca «Warning: UV Bulb Life» (Aviso: vida de la lámpara ultravioleta) en el campo de visualización de mensajes. La resolución UV será insuficiente.
- Si se corta la alimentación durante la descontaminación por H₂O₂, el bloqueo eléctrico seguirá encendido. Una vez recuperada la alimentación, el proceso de resolución de gas H₂O₂ se reiniciará y terminará automáticamente. En este caso, repita el proceso de descontaminación, ya que la descontaminación no será completa.

Descontaminación por H₂O₂

1. Saque todas las bandejas, la cubierta del ventilador, el conducto, la cubierta de la bandeja humidificadora y la bandeja humidificadora fuera de la cámara.
2. Deseche el agua de la bandeja humidificadora y limpie los accesorios retirados de la cámara con un trozo de gasa empapada en agua o alcohol para su desinfección.
3. Limpie la paredes interiores de la cámara con un trozo de gasa empapada en agua o alcohol.
4. Fije el conducto y la cubierta del ventilador.
5. Vierta una botella de reactivo H₂O₂ MCO-H2O2 en el generador de H₂O₂ MCO-HP (Fig. 1).
6. Encaje los dos pernos del generador de H₂O₂ en los dos agujeros de la parte inferior izquierda del conducto (Fig. 1).

Aviso: Asegúrese de que el generador de H₂O₂ esté bien sujeto. Si no lo estuviera, podría resultar en una descontaminación insuficiente.

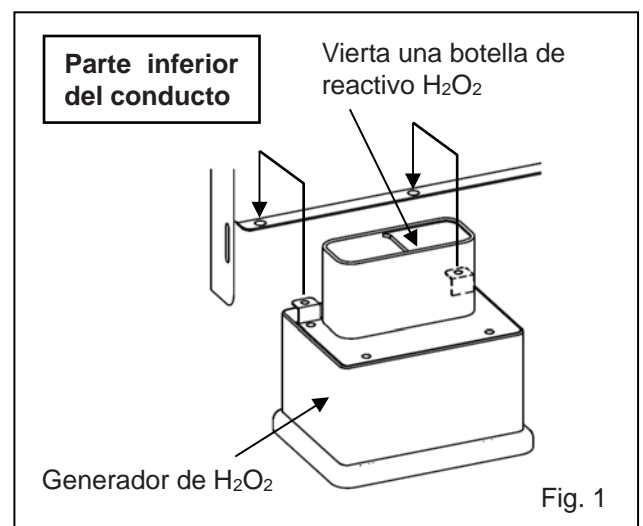

7. Retire la tapa del conector del lado derecho inferior en el extremo opuesto de la cámara. Conecte el generador de H_2O_2 y el conector con el cable suministrado (Fig. 2).

Aviso: Asegúrese de guardar la tapa del conector.

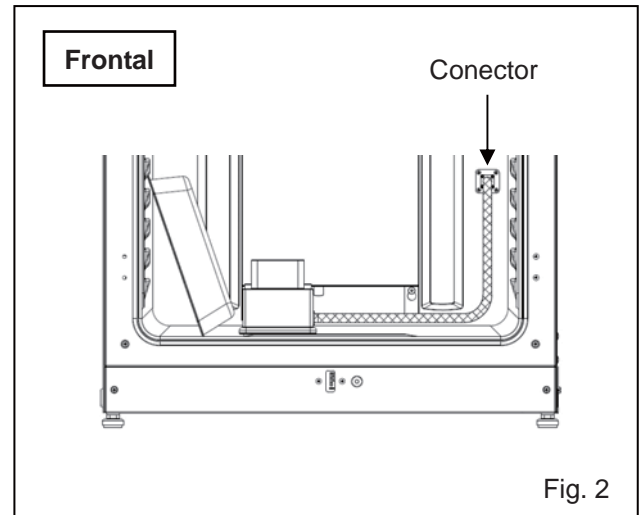

8. Inserte cuatro bandejas en el 2º, 3º, 4º y 6º soporte de bandeja desde la parte superior del lado de la cámara.

Aviso: Las bandejas incluidas como accesorios están diseñadas para ser apropiadas para la descontaminación. Si se utilizan medias bandejas (MCO-35ST, opcional) o bandejas para modelos anteriores, puede que la descontaminación no sea lo suficientemente efectiva.

9. Inserte la cubierta de la bandeja humidificadora y la bandeja humidificadora retiradas en el procedimiento 1 (Fig. 3).

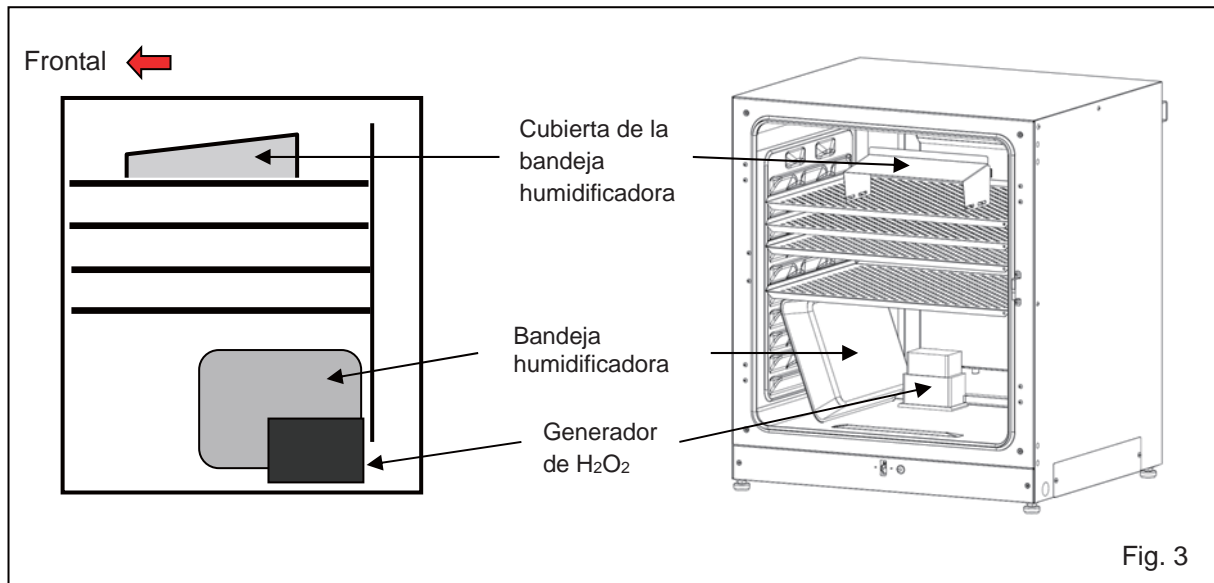

10. Asegúrese de que el conducto, el ventilador y el generador de H_2O_2 estén bien fijados (ver página 24). Cierre después las puertas interior y exterior.

DESCONTAMINACIÓN POR H₂O₂ (OPCIONAL)

11. Pulse «H₂O₂» durante 3 segundos para abrir la ventana de posición de ajuste. Si se solicita, introduzca la contraseña.

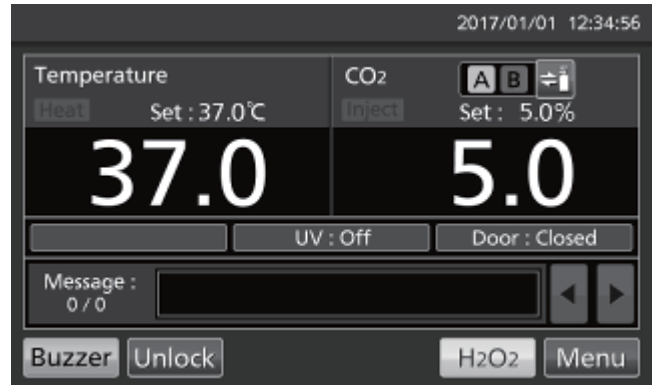

12. Pulse «Next» (Siguiete) para mostrar la pantalla Step1 (Paso1) de Descontaminación por H₂O₂. Si hay motivo de preocupación en cuanto a la posición de ajuste, compruebe el interior de nuevo.

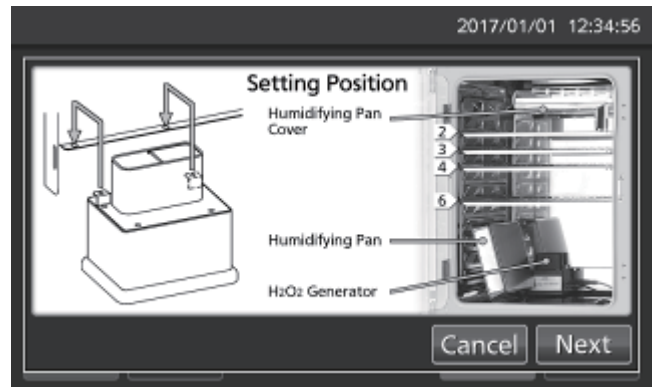

13. El chequeo de sistema comienza automáticamente. Si se activa una alarma o función de seguridad, consulte la tabla 8 de la página 66.

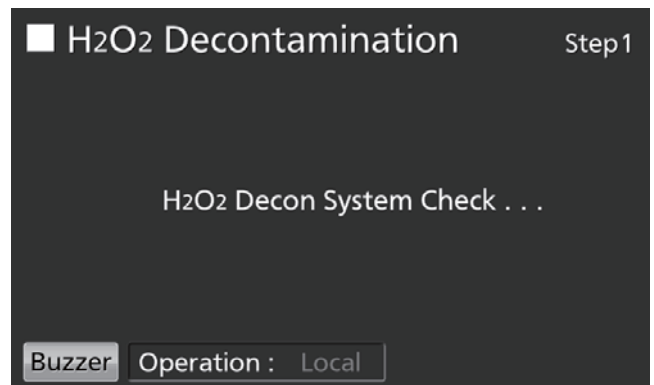

14. Si el sistema es normal, aparece la pantalla Step2 (Paso2) de Descontaminación por H₂O₂. Pulse «OK» para comenzar la descontaminación por H₂O₂. La descontaminación por H₂O₂ se realiza automáticamente desde Step3 (Paso 3) hasta Step8 (Paso 8) (procedimiento 15).

Avisos:

- La puerta exterior está bloqueada eléctricamente por seguridad hasta que se completa la descontaminación por H₂O₂.
- Cuando se ha completado la descontaminación por H₂O₂, suena un zumbador (tras unos 100 minutos).

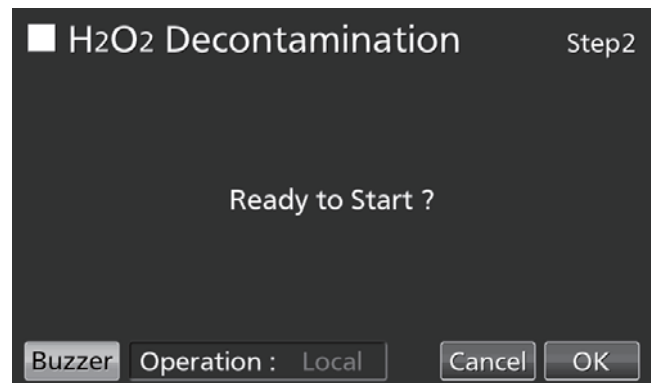

- Step3 (Paso3) es el proceso de calentamiento de la temperatura de la cámara a 45 °C.

Aviso: Al pulsar «Abort» (Abortar), se detiene la descontaminación y el procedimiento salta a Step8 (Paso 8) (fin de descontaminación).

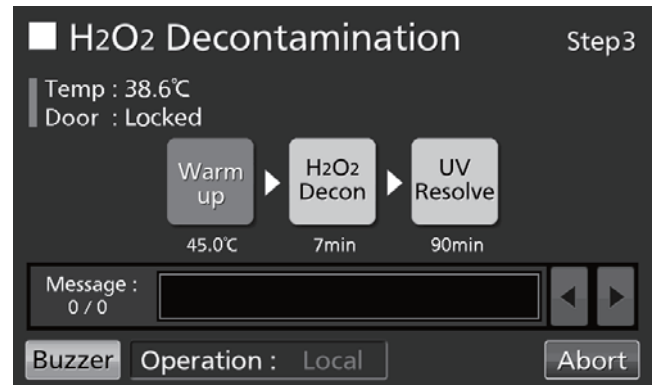

- Step4 (Paso 4) es el proceso de descontaminación de la cámara por generación de vapor de H₂O₂ desde el generador de H₂O₂.

Aviso: Al pulsar «Abort» (Abortar), se detiene la descontaminación y el procedimiento salta a Step7 (Paso 7) (resolución de vapor de H₂O₂).

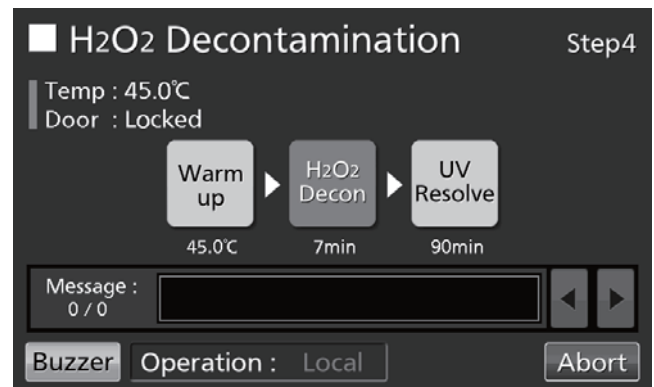

- Step7 (Paso 7) es el proceso de resolución de vapor de H₂O₂ utilizando la lámpara UV.

Aviso: Los pasos 5 y 6 no existen.

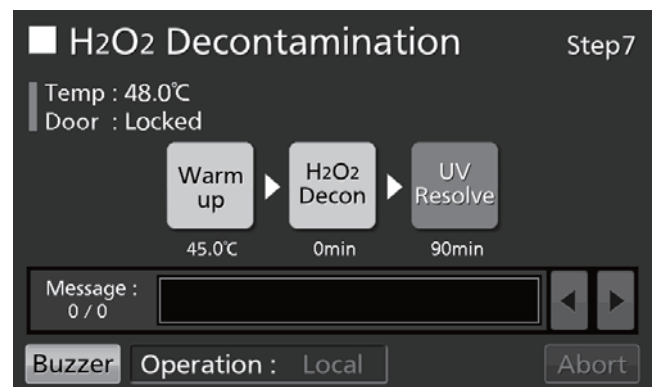

15. Cuando se ha completado la descontaminación por H₂O₂, se muestra la pantalla Step8 (Paso 8) de descontaminación por H₂O₂.

Abra las puertas exteriores e interiores. Desconecte el conector, el cable y el generador de H₂O₂ y retire el generador de H₂O₂ y el cable de la cámara.

Aviso: Póngase gafas de protección y guantes de goma para hacerlo.

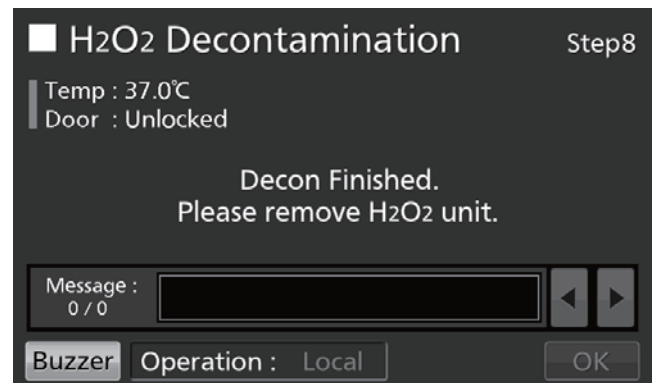

DESCONTAMINACIÓN POR H₂O₂ (OPCIONAL)

16. Pulse «OK» para volver a la Pantalla Superior.

Aviso: La tecla OK no funciona cuando el generador de H₂O₂ está fijado al conector mediante el cable.



17. Diluya el reactivo de H₂O₂ restante en el generador de H₂O₂ con un gran volumen de agua y deséchelo. Aclare y limpie el generador de H₂O₂ con agua destilada. Mantenga el generador de H₂O₂ en un entorno limpio fuera de la cámara.

Aviso: No limpie ni el interior ni el exterior del generador de H₂O₂ con alcohol.

18. Tras la descontaminación por H₂O₂, quedará un excedente de H₂O₂ en el fondo de la cámara y en la parte inferior del conducto del generador de H₂O₂. Esta solución contiene H₂O₂ a baja densidad. Póngase gafas protectoras y guantes de goma y límpiela con un paño no tejido.

19. Ventile la cámara suficientemente y coloque todos los accesorios de nuevo en el interior de la cámara.

Aviso: Tras la descontaminación por H₂O₂, sustituya la tapa del conector firmemente sobre el conector en el lado de la cámara (Fig. 4).

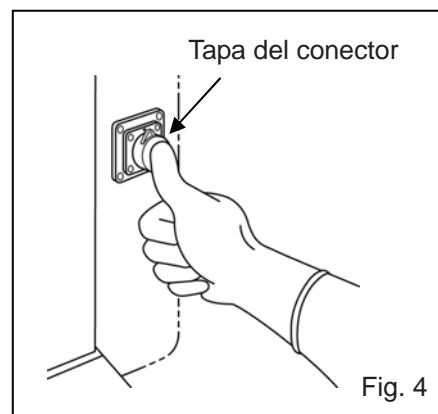

Precauciones al manipular el reactivo de H₂O₂

Siga las precauciones siguientes al manipular el reactivo de H₂O₂ opcional MCO-H2O2:

- Precauciones de manipulación
 - Póngase equipo de protección, como gafas protectoras y guantes de goma.
 - No haga fuego en el área en la que se está manipulando el reactivo.
 - No deje ningún reactivo en el recipiente después de usado o mientras se esté utilizando.
 - No ponga materiales inflamables o combustibles cerca del área en la que se está manipulando el reactivo.
- Precauciones para el almacenamiento
 - Almacenar en un sitio fresco y oscuro.
 - Cierre siempre la tapa del recipiente para prevenir que se mezclen impurezas con el reactivo.
 - Compruebe el recipiente para asegurarse de que no hay daños, corrosión ni rajaduras.
 - Almacene el recipiente con la entrada hacia arriba y asegúrese de que no se caiga ni vuelque.
- Precauciones para la eliminación
 - Desechar de acuerdo con las leyes y regulaciones locales.

BLOQUEO ELÉCTRICO (OPCIONAL)

El bloqueo eléctrico automático está disponible cuando el bloqueo eléctrico opcional MCO-170EL está instalado en los modelos MCO-230AICUV/230AIC..

Hay dos modos de desbloquear la puerta exterior.

- Modo rápido: Pulse «Unlock» (desbloqueo) en la Pantalla Superior.
- Modo ID de usuario: Introduzca la ID de usuario y contraseña para el autobloqueo, tras presionar «Unlock» (desbloqueo) en la Pantalla Superior.

Ajustar la ID de usuario

Antes de colocar el modo ID de usuario a ON, registre una ID de usuario y una contraseña para el autobloqueo (máximo 99 ID de usuario y sus contraseñas).

1. Vaya a la pantalla de bloqueo (**Menu** → **Lock**). Pulse «Auto-Lock User» (Usuario de autobloqueo) para mostrar la pantalla de usuario de autobloqueo.

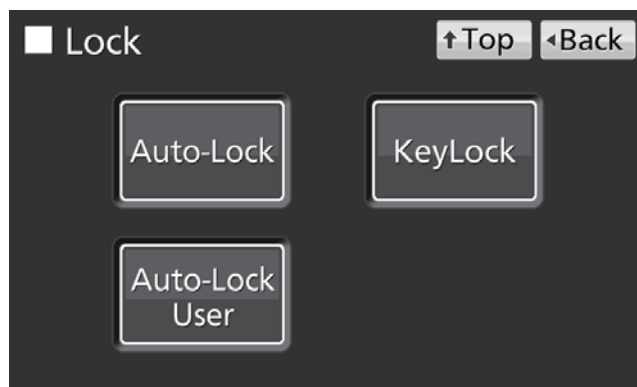

2. Introduzca la ID de usuario y contraseña deseadas y confirme. Pulse «Add» (Añadir) para registrarlas.

Avisos:

- ID de usuario: Los caracteres alfanuméricos (máximo 8 dígitos).
- Contraseña: El número (máximo 6 dígitos).
- Se puede registrar una ID de usuario sin su contraseña.
- Gestione correctamente la contraseña para el autobloqueo.

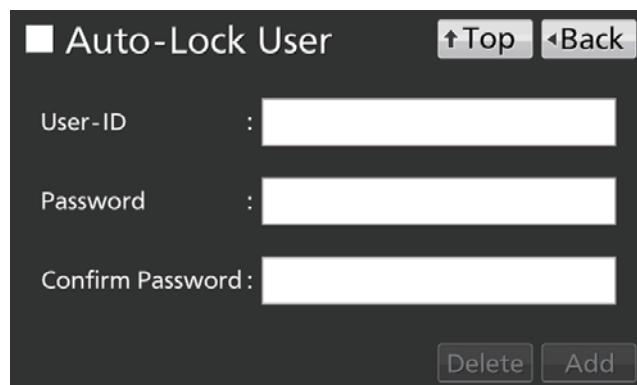

Aviso: Al registrar la ID de usuario n° 100, se muestra una nota de aviso. Pulse «OK» y borre una ID de usuario no utilizada, siguiendo lo siguiente.

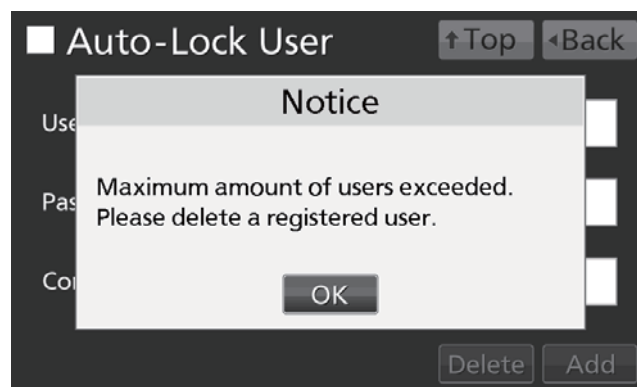

- Cómo borrar la ID de usuario ya registrada

Introduzca la ID de usuario para borrar e introduzca su contraseña en la casilla de entrada «Password» (contraseña). Pulse «Delete» (Eliminar).

Aviso: Al borrar todas las ID de usuario registradas, el modo ID de usuario se apaga.

BLOQUEO ELÉCTRICO (OPCIONAL)

- Cómo cambiar la contraseña de ID de usuario ya registrada

Introduzca la ID de usuario cuya contraseña quiere cambiar e introduzca la nueva contraseña tanto en la casilla de entrada «Password» (contraseña) como en «Confirm Password» (confirmar contraseña). Pulse «Add» (Añadir) para reescribir la nueva contraseña.

Ajustar el autobloqueo

1. Vaya a la pantalla de bloqueo (**Menu** → **Lock**). Pulse «Auto-Lock» (Autobloqueo) para mostrar la pantalla de autobloqueo.

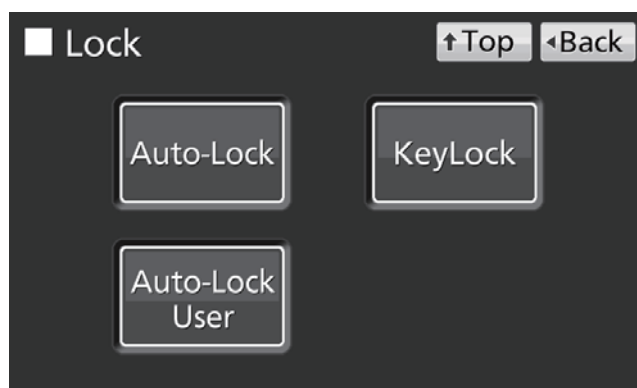

2. Introduzca el ajuste requerido. Pulse después «Apply» (Aplicar).

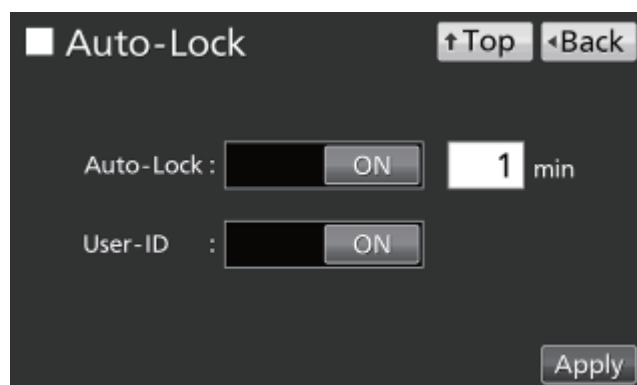

- Ajustes

- Auto-Lock (Autobloqueo):

Cuando el autobloqueo está activado, la puerta exterior se bloquea automáticamente una vez que el tiempo ajustado ha transcurrido después de cerrar la puerta.

Rango de ajuste: 1 minuto–60 minutos; ajuste de fábrica: 1 minuto.

- User-ID (ID de usuario):

Seleccione el modo rápido (OFF) o el modo ID de usuario (ON). Ajuste de fábrica: OFF.

Avisos:

- Si no se ha registrado ninguna ID de usuario, aparecerá una nota de advertencia. Pulse «OK» y registre una nueva ID de usuario y su contraseña en referencia a las páginas 55-56.
- Incluso una vez apagado el modo ID de usuario, las ID de usuario registradas no se borran.



- Cómo desbloquear la puerta exterior

- En el modo rápido: Pulse «Unlock» (desbloqueo) en la Pantalla Superior.

Aviso: Cuando la puerta exterior se cierra de nuevo, se vuelve a bloquear automáticamente una vez transcurrido el tiempo fijado.

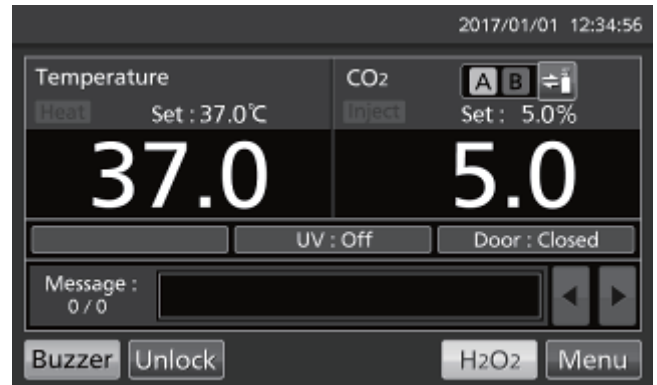

- En el modo ID de usuario: Pulse «Unlock» (desbloqueo) en la Pantalla Superior e introduzca después la ID de usuario y contraseña para el autobloqueo.

Aviso: La ID de usuario introducida en este momento se guarda como el estado abierto/cerrado de los datos de registro de la puerta exterior (ver páginas 40–41).

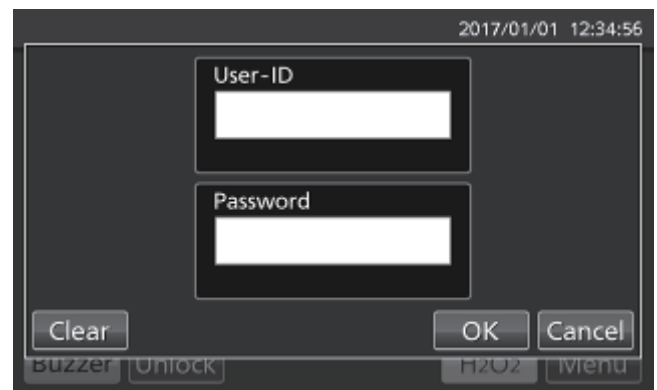

- Cuando no existe la ID de usuario introducida, se muestra una nota de aviso. Pulse «OK» e introduzca la ID de usuario correcta.

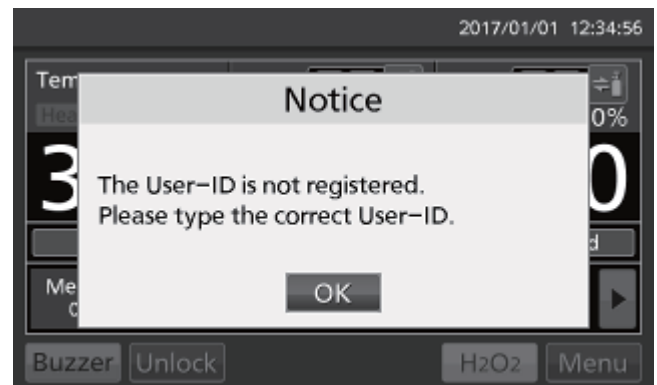

BLOQUEO ELÉCTRICO (OPCIONAL)

Utilización de la llave de desbloqueo

Cuando el bloqueo eléctrico opcional MCO-170EL está instalado en los modelos MCO-230AICUV/230AIC, la puerta exterior se bloquea eléctricamente en caso de pérdida de alimentación. Utilice la llave de desbloqueo suministrada para desbloquear la puerta exterior cuando se ha interrumpido la alimentación. Para bloquear de nuevo la puerta exterior, gire la llave de desbloqueo en la dirección del cierre mientras la puerta exterior abierta. Cierre después la puerta exterior.

Aviso: La puerta exterior se bloquea solamente con la llave de desbloqueo cuando la puerta exterior abierta. Si intenta girar la llave de desbloqueo mientras la puerta exterior está cerrada, se podría dañar el sistema eléctrico de bloqueo.

Desactivar el autobloqueo

1. Vaya a la pantalla de bloqueo (**Menu** → **Lock**). Pulse «Auto-Lock» (Autobloqueo) para mostrar la pantalla de autobloqueo.

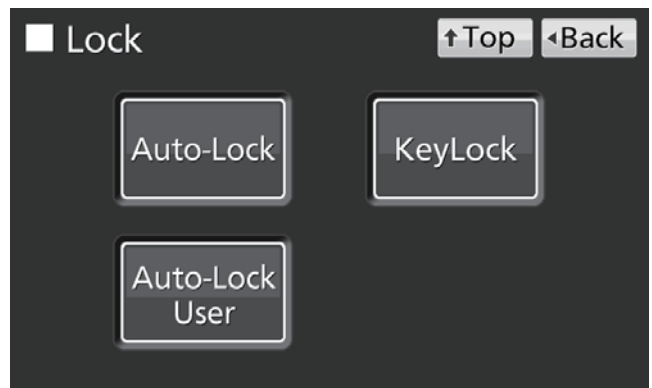

2. Sujete la tecla de deslizamiento de autobloqueo y deslízcela hacia la izquierda. Pulse después «Apply» (Aplicar).

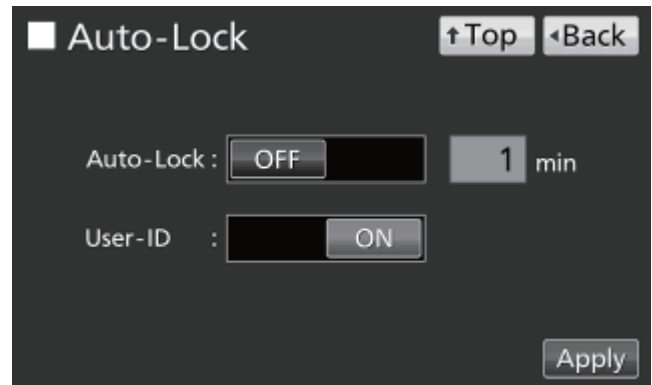

AUTOCAMBIADOR DE GAS (OPCIONAL)

Cuando está instalado el autocambiador de gas opcional MCO-21GC, habrá dos puertos de conexión para la tubería de gas de CO₂: A y B. Cuando hay dos cilindro de gas CO₂ conectados, el autocambiador conmuta la línea de suministro de gas de CO₂ si uno de los dos cilindros se vacía.

Conectar los cilindros de gas CO₂

Consulte la página 20 para el procedimiento de conexión de los cilindros de gas.

1. Tome los dos cilindro de gas CO₂ (A y B) e instale el regulador de gas opcional MCO-010R en ambos.
2. Utilizando uno de los tubos de gas suministrado, conecte el regulador de gas del cilindro A al puerto de conexión A.
3. Utilizando otro de los tubos, conecte el regulador de gas del cilindro B al puerto de conexión B.

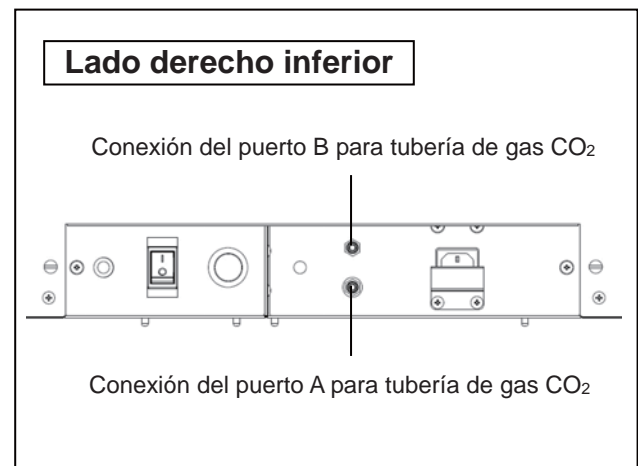

Cambio automático de línea de suministro de gas CO₂

Cuando se ha instalado el autocambiador de gas MCO-21GC opcional, los indicadores A y B de la línea de suministro de gas CO₂ y la tecla de selección de línea de suministro de gas CO₂ se mostrarán en la Pantalla Superior. Una luz mostrará qué línea de suministro de gas CO₂ se está utilizando (ver página 14).

Cuando el nivel de densidad de CO₂ no cambia aunque la válvula de gas CO₂ en la unidad esté abierta, la unidad considera que el cilindro de gas CO₂ conectado actualmente está vacío. La línea de suministro de gas CO₂ se cambia automáticamente. El proceso se explica en la tabla 2.





1. Cuando queda gas en el cilindro A, la unidad opera con gas suministrado desde el cilindro A (situación 1).
2. Cuando el cilindro A está vacío, el nivel de densidad de CO₂ en la unidad no aumenta porque el gas no es suministrado a la unidad aunque la válvula de gas de la unidad esté abierta (situación 2).
3. Cuando la situación 2 continúa durante 2-3 minutos, la línea de suministro de gas cambia automáticamente. Se activa la alarma de gas CO₂ vacío y suena el zumbador, y el indicador A de suministro de gas se muestra en vídeo reverso y parpadea (situación 3).
4. Detenga la alarma de gas CO₂ vacío pulsando «Buzzer» (Zumbador). Se apaga la luz en el indicador A de suministro de gas (situación 4).

AUTOCAMBIADOR DE GAS (OPCIONAL)

5. Cambie el cilindro A de gas vacío por uno nuevo inmediatamente (situación 5).

6. Cuando el cilindro B está vacío, el suministro pasa al cilindro A.

Tabla 2. Cambio automático de línea de suministro de gas CO₂

	Situación	Gas CO ₂		Indicador de línea de suministro de gas CO ₂			Mensaje campo de visualización	
		Línea de suministro	Cilindro A	Cilindro B	A	B		
1	Se suministra gas CO ₂ desde la válvula A	A	Restante	Restante		Luz encendida	Luz apagada	
2	La densidad de CO ₂ de la cámara no aumenta aunque la válvula de gas CO ₂ esté abierta	A	Vacío	Restante		Luz encendida	Luz apagada	
3	Se cambia automáticamente la línea de suministro de gas CO ₂ a la válvula B	B	Vacío	Restante		Vídeo reverso y parpadeo	Luz encendida	Err01: Gas CO ₂ vacío (y zumbador)
4	Se ha pulsado «Buzzer» (Zumbador)	B	Vacío	Restante		Luz apagada	Luz encendida	
5	Cilindro A nuevo conectado	B	Restante	Restante		Luz apagada	Luz encendida	

Avisos:

- Cuando no se ha pulsado la tecla Buzzer (zumbador) en la situación 4 y el cilindro B se vacía antes de sustituir el cilindro A, el suministro cambiará de nuevo al cilindro A. En este caso, sustituya ambos cilindros y pulse «Buzzer» (Zumbador) inmediatamente.
- El cambio automático para los cilindros está relacionado con la densidad de CO₂ de la cámara. El cambio automático de cilindros también puede ocurrir en situaciones en las que, por ejemplo, se atasque el tubo de gas, haya una fuga de gas, caiga la presión de gas, la válvula en el cilindro de gas no esté lo suficientemente abierta, etc., incluso aunque el cilindro en uso no esté completamente vacío.

Cambio manual de las líneas de suministro de gas CO₂ A/B

Es posible cambiar las líneas de suministro de gas CO₂ A/B manualmente en cualquier momento. Por ejemplo:

1. Pulse la tecla «B» de selección de línea de suministro de gas durante unos segundos.

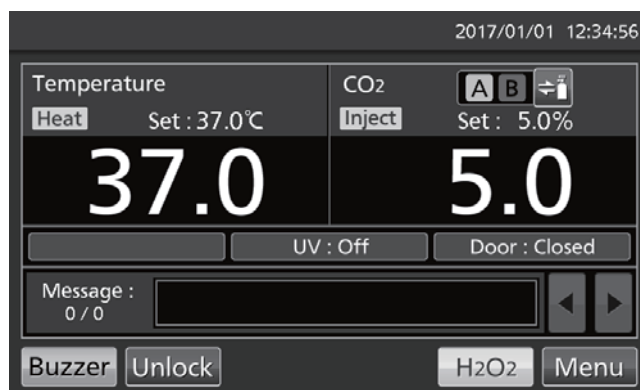

2. La línea de suministro de gas CO₂ cambia de A a B.

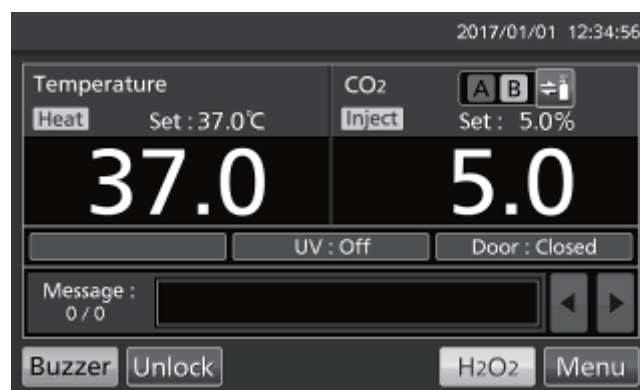

Aviso: La tabla 3 explica el proceso si se ha cambiado automáticamente el suministro de gas y se cambia entonces manualmente la línea de suministro a un cilindro vacío antes de pulsar la tecla Buzzer (zumbador).

Tabla 3. Cambio manual del cilindro B al cilindro A vacío

	Situación	Gas CO ₂		Indicador de línea de suministro de gas CO ₂			Mensaje campo de visualización	
		Línea de suministro	Cilindro A	Cilindro B		A		B
1	Se ha cambiado automáticamente el suministro a la línea de suministro B	B	Vacío	Restante		Vídeo reverso y parpadeo	Luz encendida	Err01: Gas CO ₂ vacío (y zumbador)
2	La tecla Buzzer (zumbador) no está pulsada pero la tecla de selección de línea de suministro de gas sí lo está	A	Vacío	Restante		Parpadeo	Luz apagada	Err01: Gas CO ₂ vacío (y zumbador)

KIT DE AUTOCALIBRACIÓN DE GAS STD (OPCIONAL)

Cuando el kit de autocalibración de gas STD MCO-SG está instalado, es posible calibrar manualmente la densidad de CO₂.

1. Conecte un cilindro de gas estándar al puerto de conexión en la parte inferior derecha de la incubadora. Utilice un cilindro con la misma densidad de CO₂ que la ajustada en la incubadora.

Aviso: No hay problema en mantener el cilindro de gas estándar conectado después de completar la calibración de densidad de gas CO₂.

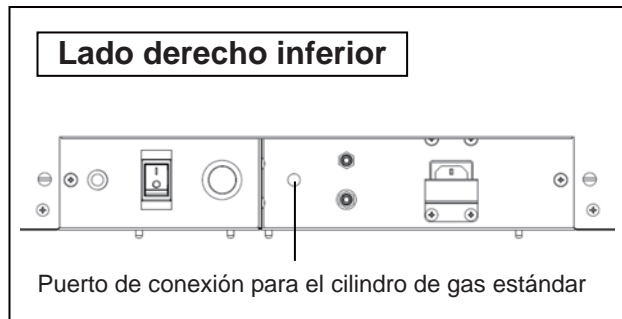

2. Vaya a la pantalla Tools#1 (Herramientas#1) (Menu → Tools#1). Pulse «STD Gas Setting» (Ajuste de gas STD) para mostrar la pantalla de ajuste de gas STD.



3. Introduzca la densidad de CO₂ del cilindro de gas CO₂ estándar. Pulse «Apply» (aplicar). Se regresa a la pantalla Tools#1.

Rango de ajuste: 4,0 %–21,0 %; ajuste de fábrica: 5,0 %.

Aviso: No ponga la densidad de gas CO₂ STD en OFF.

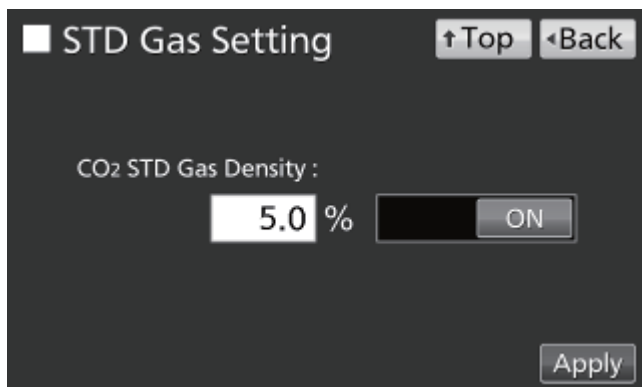

4. Pulse «STD Gas Calibration» (Calibración de gas STD) para mostrar la pantalla de calibración de gas STD.



5. El chequeo de sistema comienza automáticamente. Si el sistema es normal, la pantalla cambia de Step1 (Paso1) a Step2 (Paso2).

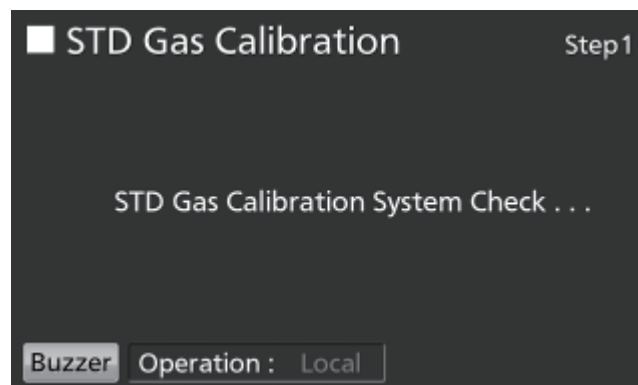

6. Pulse «OK» para ir al paso 3.

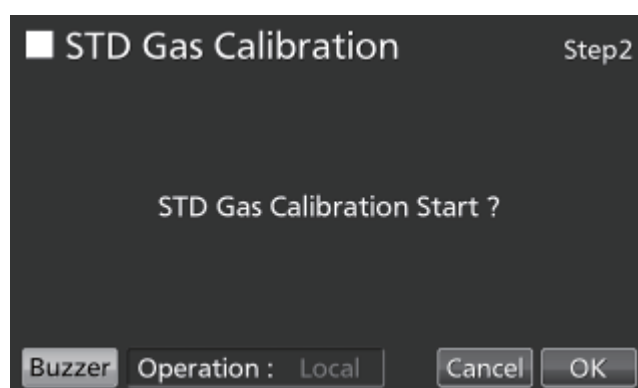

7. En Step 3 (Paso 3) comienza la calibración de la densidad de gas CO₂. El display avanza automáticamente a Step 5 (Paso 5).

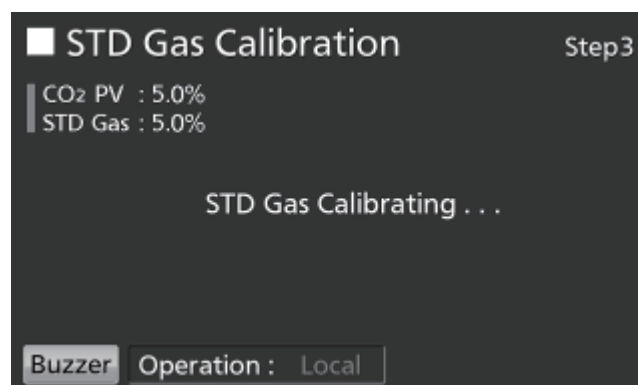

8. Cuando finaliza la calibración de la densidad de CO₂, la incubadora vuelve a la operación normal. Pulse «OK».

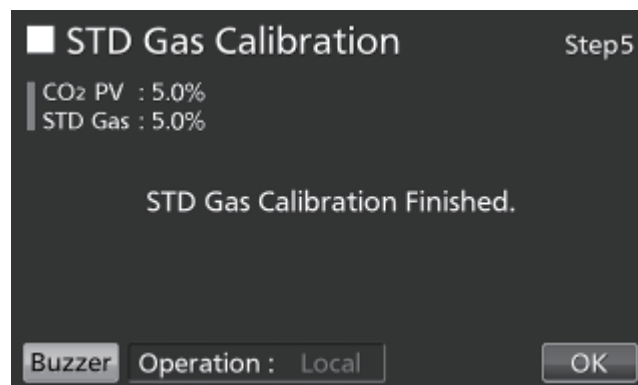

ALARMAS, SEGURIDAD Y AUTODIAGNÓSTICO

La incubadora es compatible con las siguientes alarmas, funciones de seguridad y de autodiagnóstico. Si se activa un error del Err05 al Err18, o si se activa Err56, póngase en contacto con nuestro representante o agente de ventas.

Tabla 4. Alarmas, seguridad y autodiagnóstico para operaciones de cultivo

Funciones de alarma o seguridad	Condiciones	Display	Zumbador	Alarma remota	Operación de seguridad
Alarma de límite superior de temperatura	La temperatura de la cámara excede el valor ajustado de la temperatura de la alarma de límite superior.	Se muestra alternativamente «Over Heat» (Sobrecalentamiento) en caracteres normales y en vídeo reverso en el display de sobrecalentamiento.	Tono continuo	ON	Calentador OFF
Alarma de temperatura ajustada automáticamente	La temperatura de la cámara está fuera del rango ajustado de la alarma de temperatura ajustada automáticamente ($\pm 1,0\text{ }^{\circ}\text{C}$ a $\pm 5,0\text{ }^{\circ}\text{C}$).	Se muestran «Warning: High Temp» (Aviso: Temp Alta) o «Warning: Low Temp» (Aviso: Temp Baja) en el campo de visualización de mensajes.	Tono intermitente una vez transcurrido el tiempo ajustado de retraso de alarma (0 a 15 min)	ON una vez transcurrido el tiempo ajustado de retardo de alarma (0 a 15 min)	-----
Alarma de densidad de CO ₂ ajustada automáticamente	La densidad de CO ₂ de la cámara está fuera del rango de ajuste automático de la alarma de densidad de CO ₂ ($\pm 0,5\%$ a $\pm 5,0\%$).	Se muestran «Warning: High CO ₂ Density» (Aviso: Alta Densidad de CO ₂) o «Warning: Low CO ₂ Density» (Aviso: Baja Densidad de CO ₂) en el campo de visualización de mensajes.			-----
Auto-retorno	En otras pantallas diferentes de la Pantalla Superior, no se pueden operar las teclas durante aproximadamente 90 segundos. Una vez encendida la función de suspensión, no hay alarmas/errores ni operabilidad de las teclas durante aproximadamente 90 segundos.	(Volver a la Pantalla Superior).	-----	-----	-----
Alarma de la puerta	La puerta exterior está abierta.	Se muestra «Door: Open» (Puerta: Abierta) alternativamente en caracteres normales y vídeo reverso en el display de la puerta exterior (abierta/cerrada).	Tono intermitente una vez transcurrido el tiempo ajustado de retraso de alarma (1 a 30 min)	-----	Se cierra la válvula de CO ₂ . El calentador se apaga tras 1 minuto.
Error de bloqueo de puerta	(Cuando se ha instalado MCO-170EL como opción) La puerta exterior está abierta cuando ha sido autobloqueada por el bloqueo eléctrico.	Se muestra «Err20: Door Lock Failure» (Err20: Fallo de Bloqueo de Puerta) en el campo de visualización de mensajes.	Tono intermitente	ON	Lámpara UV OFF
Cilindro de gas CO ₂ vacío	La densidad de CO ₂ no aumenta cuando la válvula de CO ₂ está abierta.	Se muestra «Err01: CO ₂ Gas Empty» (Err01: Gas CO ₂ vacío) en el campo de visualización de mensajes.	Tono intermitente	ON	-----
Error del sensor de temperatura de la cámara	El sensor de temperatura de la cámara está desconectado.	Se muestra «Err05: Temp Sensor Open» (Err05: Sensor de temp. abierto) en el campo de visualización de mensajes.	Tono intermitente	ON	Calentador OFF
	El sensor de temperatura de la cámara está cortocircuitado.	Se muestra «Err06: Temp Sensor Short» (Err06: Sensor de temp. corto) en el campo de visualización de mensajes.	Tono intermitente	ON	Calentador OFF
Error de sensor de temperatura de la caja de sensor	El sensor de temperatura de la caja de sensor está desconectado.	Se muestra «Err07: CO ₂ Box Temp Sensor Open» (Err07: Sensor de temp. de caja de CO ₂ abierto) en el campo de visualización de mensajes.	Tono intermitente	ON	Se cierra la válvula de CO ₂ .
	El sensor de temperatura de la caja de sensor está cortocircuitado.	Se muestra «Err08: CO ₂ Box Temp Sensor Short» (Err08: Sensor de temp. de caja de CO ₂ corto) en el campo de visualización de mensajes.	Tono intermitente	ON	Se cierra la válvula de CO ₂ .
Error del sensor de temperatura ambiente	El sensor de temperatura ambiente está desconectado.	Se muestra «Err09: AT Sensor Open» (Err09: Sensor AT abierto) en el campo de visualización de mensajes.	Tono intermitente	ON	-----
	El sensor de temperatura ambiente está cortocircuitado.	Se muestra «Err10: AT Sensor Short» (Err10: Sensor AT corto) en el campo de visualización de mensajes.	Tono intermitente	ON	-----
Error de sensor de CO ₂	La tensión de salida Vref o Vgas para el sensor de CO ₂ es anómala.	Se muestra «Err11: CO ₂ Sensor Vref Abnormal» (Err11: Vref del sensor anómala) o «Err12: CO ₂ Sensor Vgas Abnormal» (Err12: Vgas del sensor de CO ₂ anómala) en el campo de visualización de mensajes.	Tono intermitente	ON	Se cierra la válvula de CO ₂ .
Error del calentador principal	El calentador principal se ha quemado o el relé SSR del calentador principal se ha cortocircuitado.	Se muestra «Err13: Main Heater Abnormal» (Err13: Calentador principal anómalo) en el campo de visualización de mensajes.	Tono intermitente	ON	-----
Error del calentador inferior	El calentador inferior se ha quemado o el relé SSR del calentador inferior se ha cortocircuitado.	Se muestra «Err14: Humidity Heater Abnormal» (Err14: Calentador de humedad anómalo) en el campo de visualización de mensajes.	Tono intermitente	ON	-----
Error del calentador de la puerta	El calentador de la puerta se ha quemado o el relé SSR del calentador de la puerta se ha cortocircuitado.	Se muestra «Err15: Door Heater Abnormal» (Err15: Calentador de la puerta anómalo) en el campo de visualización de mensajes.	Tono intermitente	ON	-----
Error del calentador de la caja del sensor*1	a) La alarma de límite superior de temperatura está activada. b) El calentador de la caja del sensor se ha quemado o el relé SSR de la caja del sensor se ha cortocircuitado.	Se muestra «Err16: Sensor Box Heater Abnormal» (Err16: Calentador de la caja del sensor anómalo) en el campo de visualización de mensajes.	Tono intermitente	ON	-----
SSR del calentador fundido*1	a) La alarma de límite superior de temperatura está activada. b) Se ha quemado el relé SSR del calentador principal, inferior, de la puerta o de la caja del sensor.	Se muestra «Err17: Heater SSR Open» (Err17: SSR del calentador abierto) en el campo de visualización de mensajes.	Tono intermitente	ON	-----

*1: Poco después de activarse la alarma de límite superior de temperatura, se activan Err16 (Error del calentador de la caja del sensor) y Err17 (SSR del calentador fundido).

Funciones de alarma o seguridad	Condiciones	Display	Zumbador	Alarma remota	Operación de seguridad
Fallo de la lámpara UV	(MCO-230AICUV, o cuando se ha instalado MCO-170UVS como opción) La lámpara UV se funde.	Se muestra «Err18: UV Lamp Abnormal» (Err18: Lámpara UV anómala) en el campo de visualización de mensajes).	Tono intermitente	ON	-----
Sustitución de lámpara UV	(MCO-230AICUV, o cuando se ha instalado MCO-170UVS como opción) El tiempo acumulado de encendido alcanza aproximadamente 5.000 horas.	Se muestra «Warning: UV Bulb Life» (Aviso: Vida de la bombilla UV) en el campo de visualización de mensajes.	-----	-----	-----
Error de comunicación	La comunicación entre el panel táctil LCD y el sustrato de control se ha terminado o es inestable.	Se muestra «Err56: Communication Failure» (Err56: Fallo de comunicación) en el campo de visualización de mensajes.	-----	-----	-----
Calentamiento del control de gas	Tras encender el interruptor de alimentación, en calentamiento antes de que la temperatura sea estable y el control de gas esté habilitado.	Se muestra «Status: Gas sensor initializing» (Estado: Sensor de gas inicializando) en el campo de visualización de mensajes.es.	-----	-----	-----

- Las tablas 5-7 muestran el comportamiento de la alarma (zumbador) y de la función de llamada al pulsar la tecla Buzzer (zumbador).

Tabla 5. En los casos no cubiertos en las tablas 6 y 7

Ajuste de la alarma remota	Ajuste de llamada	Zumbador de la incubadora de CO ₂		Alarma remota	
		Al pulsar la tecla Buzzer (zumbador)	Cuando pasa el tiempo ajustado de llamada	Al pulsar la tecla Buzzer (zumbador)	Cuando pasa el tiempo ajustado de llamada
ON: Ajuste de la alarma remota no conectado a la tecla Buzzer (zumbador) (la alarma remota está cancelada)	ON	OFF (La alarma remota no está cancelada)	ON	ON	ON (En continuación)
	OFF		OFF		
OFF: Ajuste de la alarma remota conectado a la tecla Buzzer (zumbador) (la alarma remota no está cancelada)	ON		ON	OFF (La alarma no está cancelada)	ON
	OFF		OFF		

Aviso: Resuelva la causa de la alarma, ya que la alarma no se desactiva pulsando la tecla Buzzer (zumbador).

Tabla 6. En casos de alarma de límite superior de temperatura o Err38

Ajuste de la alarma remota	Ajuste de llamada	Zumbador de la incubadora de CO ₂		Alarma remota	
		Al pulsar la tecla Buzzer (zumbador)	Cuando pasa el tiempo ajustado de llamada	Al pulsar la tecla Buzzer (zumbador)	Cuando pasa el tiempo ajustado de llamada
ON: Ajuste de la alarma remota no conectado a la tecla Buzzer (zumbador) (la alarma remota está cancelada)	ON	ON	ON (En continuación)	ON (Continúa)	ON (En continuación)
	OFF				
OFF: Ajuste de la alarma remota conectado a la tecla Buzzer (zumbador) (la alarma remota no está cancelada)	ON				
	OFF				

Aviso: Cierre la puerta exterior cuando se active Err38.

Tabla 7. En casos de Err01, Err11, Err12, Err18 o alarma de la puerta*2

Ajuste de la alarma remota	Ajuste de llamada	Zumbador de la incubadora de CO ₂		Alarma remota	
		Al pulsar la tecla Buzzer (zumbador)	Cuando pasa el tiempo ajustado de llamada	Al pulsar la tecla Buzzer (zumbador)	Cuando pasa el tiempo ajustado de llamada
ON: Ajuste de la alarma remota no conectado a la tecla Buzzer (zumbador) (la alarma remota está cancelada)	ON	OFF (La alarma está cancelada)	OFF (La alarma ya está cancelada)	OFF (La alarma está cancelada*2)	OFF (La alarma ya está cancelada*2)
	OFF				
OFF: Ajuste de la alarma remota conectado a la tecla Buzzer (zumbador) (la alarma remota no está cancelada)	ON				
	OFF				

*2: La alarma remota no funciona para la alarma de la puerta.

Aviso: Cuando Err01 está activado, conecte el nuevo cilindro de gas CO₂ y pulse la tecla Buzzer (zumbador) para detener el zumbador. Además, cuando está instalado el MCO-21GC opcional y el suministro de gas conmuta al cilindro de gas de reserva, pulse la tecla Buzzer (zumbador) y sustituya el cilindro de gas.

ALARMAS, SEGURIDAD Y AUTODIAGNÓSTICO

Tabla 8. Alarmas y funciones de seguridad para la descontaminación por H₂O₂

Funciones de alarma o seguridad	Condiciones	Display	Zumbador	Alarma remota	Operación de seguridad
Error de chequeo de sistema al inicio de la descontaminación por H ₂ O ₂	El generador de H ₂ O ₂ no está conectado.	Se muestra «Err31: H2O2 Unit Not Connect» (Err31: Unidad H ₂ O ₂ no conectada) en el campo de visualización de mensajes.	-----	-----	La descontaminación por H ₂ O ₂ queda cancelada.
	No hay solución de H ₂ O ₂ o el sensor de nivel de H ₂ O ₂ ha fallado (o está desconectado).	Se muestra «Err32: Low H2O2 Level» (Err32: Nivel bajo de H ₂ O ₂) en el campo de visualización de mensajes.	-----	-----	La descontaminación por H ₂ O ₂ queda cancelada.
	La puerta no está cerrada.	Se muestra «Err33: Outer Door Open» (Err33: Puerta exterior abierta) en el campo de visualización de mensajes.	-----	-----	La descontaminación por H ₂ O ₂ queda cancelada.
Fallo durante el calentamiento	Se ha interrumpido la alimentación.	Tras la recuperación de la alimentación, se muestra la Pantalla Superior.	-----	-----	-----
	La puerta exterior está abierta.	Se muestra «Err38: Door Lock Failure» (Err38: Fallo de bloqueo de puerta) en el campo de visualización de mensajes.	Tono continuo (cuando la puerta exterior está abierta)	ON (cuando la puerta exterior está abierta)	La descontaminación por H ₂ O ₂ queda cancelada.
Fallo durante la descontaminación por H ₂ O ₂	El volumen de H ₂ O ₂ generado es anómalo.	Se muestra «Err34: H2O2 Volume» (Err34: Volumen de H ₂ O ₂) en el campo de visualización de mensajes.	Tono intermitente con 15 minutos de retardo	ON con 15 minutos de retardo	Cambia a resolución UV.
	Se ha interrumpido la alimentación durante la descontaminación por H ₂ O ₂ .	Tras la recuperación de la alimentación, se muestra «Err35: Power Failure» (Err35: Fallo de alimentación) en el campo de visualización de mensajes.	Tono intermitente	ON	<ul style="list-style-type: none"> • Durante el fallo de alimentación, la puerta exterior está bloqueada eléctricamente. • Tras la recuperación de la alimentación, cambia a resolución UV.
	La puerta exterior está abierta.	Se muestra «Err38: Door Lock Failure» (Err38: Fallo de bloqueo de puerta) en el campo de visualización de mensajes.	Tono continuo (cuando la puerta exterior está abierta)	ON (cuando la puerta exterior está abierta)	<ul style="list-style-type: none"> • Se cancela la generación de niebla de H₂O₂. • Se amplía el tiempo de resolución.
Fallo durante la resolución de gas H ₂ O ₂ por UV.	La lámpara UV ha fallado durante la resolución de gas H ₂ O ₂ por UV.	Se muestra «Err36: UV Lamp Failure» (Err36: Fallo de lámpara UV) en el campo de visualización de mensajes.	Tono intermitente	ON	Se amplía el tiempo de resolución.
	Se ha interrumpido la alimentación durante la resolución de gas H ₂ O ₂ por UV.	Tras la recuperación de la alimentación, se muestra «Err37: Power Failure» (Err37: Fallo de alimentación) en el campo de visualización de mensajes.	-----	-----	<ul style="list-style-type: none"> • Durante el fallo de alimentación, la puerta exterior está bloqueada eléctricamente. • Tras la recuperación de la alimentación, se repite la resolución UV.
	La puerta exterior está abierta.	Se muestra «Err38: Door Lock Failure» (Err38: Fallo de bloqueo de puerta) en el campo de visualización de mensajes.	Tono continuo (cuando la puerta exterior está abierta)	ON (cuando la puerta exterior está abierta)	Se amplía el tiempo de resolución.

Tabla 9. Alarmas y funciones de seguridad para la calibración de gas STD

Funciones de alarma o seguridad	Condiciones	Display	Zumbador	Alarma remota	Operación de seguridad
Error de chequeo de sistema al inicio de la calibración de gas estándar	La presión de gas de la línea de gas CO ₂ para la calibración del gas estándar es menor que la presión especificada.	Se muestran «STD Gas Calibration Error» (Error de Calibración de Gas STD) y «Err41: STD Gas Empty» (Err41: Gas STD vacío) en el centro del panel táctil LCD.	Tono intermitente	ON	Se cancela la calibración de Gas STD.

SOLUCIÓN DE PROBLEMAS

Si la incubadora no parece funcionar correctamente, compruebe los siguientes puntos antes de llamar a un ingeniero de servicio:

Síntoma	Puntos a comprobar y medidas correctivas
La incubadora no funciona en absoluto.	<ul style="list-style-type: none"> • ¿Está la incubadora conectada? • ¿Hay una caída de tensión o un disyuntor ha interrumpido la alimentación? • El cable de alimentación extraíble está conectado al puerto del lado inferior derecho del armario.
Hay una alarma activada.	<p>[Al comenzar la operación]</p> <ul style="list-style-type: none"> • ¿Coincide la temperatura de la cámara con el valor ajustado? • ¿Coincide la densidad de gas CO₂ en la cámara con el valor ajustado? <p>(1) ¿Se encuentra la presión secundaria para el regulador de gas en el valor especificado de 0,03 MPa(G) –0,1 MPa(G) (0,3 kgf/cm²(G) –1 kgf/cm²(G), 4,4 psi(G) – 14,5 psi(G))?</p> <p>(2) ¿Está la tubería de gas conectada correctamente?</p> <p>[Durante la operación]</p> <ul style="list-style-type: none"> • ¿Es la temperatura de la alarma de límite superior al menos 1 °C más alta que la temperatura ajustada de la cámara? • ¿Se ha cambiado el ajuste de temperatura? ¿Se ha dejado abierta la puerta exterior durante mucho tiempo? ¿Se ha colocado en la cámara un objeto con baja temperatura? Si aplica cualquiera de estos casos, la alarma se desactivará automáticamente tras un breve período de tiempo. • ¿Se ha soltado el tubo de gas o hay alguna fuga de gas? • ¿Se ha cambiado el ajuste de densidad de gas CO₂? • ¿Está vacío el cilindro de gas? Compruebe la presión primaria del cilindro de gas una vez por semana (una lectura de 3,8 MPa(G) (38 kgf/cm²(G), 551 psi(G)) o inferior indicará que queda poco gas. Sustituya pronto el cilindro). • ¿Está funcionando la incubadora junto a un equipo que genera ondas electromagnéticas?
La temperatura de la cámara no coincide con el valor ajustado.	<ul style="list-style-type: none"> • ¿Es la temperatura ambiente menos de 5 °C diferente del valor ajustado para la temperatura de la cámara? • ¿Está cerrada la puerta exterior abierta con la puerta interior abierta? • ¿Está funcionando la incubadora junto a un equipo que genera ondas electromagnéticas?
La humedad de la cámara no aumenta.	<ul style="list-style-type: none"> • ¿Hay suficiente agua en la bandeja humidificadora? (Asegúrese de utilizar agua destilada esterilizada)
La densidad de gas CO ₂ no coincide con el valor ajustado.	<ul style="list-style-type: none"> • ¿Se encuentra la presión secundaria para el regulador de gas en el valor especificado de 0,03 MPa(G) –0,1 MPa(G) (0,3 kgf/cm²(G) –1 kgf/cm²(G), 4,4 psi(G) – 14,5 psi(G))? • ¿Está bloqueado el tubo de gas? • ¿Está el conducto bien fijado? (Ver página 24) • ¿Está el ventilador bien fijado? (Ver página 24) • ¿Está funcionando la incubadora junto a un equipo que genera ondas electromagnéticas?
Se está consumiendo una gran cantidad de gas CO ₂ .	<ul style="list-style-type: none"> • ¿Se están abriendo y cerrando frecuentemente las puertas interiores y exteriores? • Compruebe si hay fuga de gas de los conectores debido al deterioro del tubo o si el tubo presenta poros. El tubo de gas es una pieza sustituible y se recomienda hacerlo una vez al año. • ¿Está defectuosa la junta de compresión de la puerta interior? • ¿Está abierto el orificio de acceso?

SOLUCIÓN DE PROBLEMAS

Síntoma	Puntos a comprobar y medidas correctivas
Los cultivos normales no son posibles y se sospecha de la densidad de gas CO ₂ .	<ul style="list-style-type: none"> ¿Es normal el entorno de aire alrededor de la incubadora? ¿Hay alguna fuente de gas tóxico en las cercanías?
No se está inyectando CO ₂ .	<ul style="list-style-type: none"> El control de CO₂ para la incubadora sigue el método ON-OFF. El gas CO₂ se inyecta intermitentemente mientras la densidad de gas en la cámara alcanza el valor ajustado. Se pueden detener las inyecciones por periodos de unos 15 segundos, pero esto no es ningún error. El gas no se inyecta hasta que la temperatura del sensor de CO₂ sea lo suficientemente estable, aproximadamente 1 hora después de encender el interruptor de alimentación o de recuperarse de un fallo de alimentación.
La densidad de gas CO ₂ se recupera lentamente.	<ul style="list-style-type: none"> Se utiliza un filtro HEPA para los tubos de gas CO₂ de la incubadora. Si la densidad de gas CO₂ se recupera lentamente mientras que la presión es normal, es posible que el filtro HEPA esté atascado. Póngase en contacto con nuestro representante o agente de ventas. ¿Queda poco gas en el cilindro de gas CO₂? ¿Se encuentra la presión secundaria para el regulador de gas en el valor especificado de 0,03 MPa(G) – 0,1 MPa(G) (0,3 kgf/cm²(G) – 1 kgf/cm²(G), 4,4 psi(G) – 14,5 psi(G))? ¿Está bloqueado el tubo de gas? ¿Está el conducto bien fijado? (Ver página 24) ¿Está el ventilador bien fijado? (Ver página 24)
La lámpara UV se enciende cuando la puerta exterior está abierta.	<ul style="list-style-type: none"> ¿Hay algo presionando el interruptor de la puerta?
La puerta exterior no cierra.	<p>Cuando se ha instalado MCO-170EL como opción:</p> <ul style="list-style-type: none"> Cuando el interruptor de alimentación está apagado, el bloqueo eléctrico está cerrado y la puerta exterior no abre. Encienda el interruptor de alimentación o bien utilice la llave de desbloqueo para anular el bloqueo eléctrico. Durante la descontaminación, la puerta exterior está bloqueada eléctricamente y no abre.
No se puede realizar la descontaminación por H ₂ O ₂ .	<ul style="list-style-type: none"> Si se utiliza la MCO-230AICUV, ¿están instalados el MCO-HP, el MCO-170HB y el MCO-170EL opcionales? Si se utiliza la MCO-230AIC, ¿están instalados el MCO-170UVS, el MCO-HP, el MCO-170HB y el MCO-170EL opcionales? ¿Se ha fundido la lámpara UV? ¿Está bien conectado el cable del generador de H₂O₂? ¿Está terminada completamente la botella de reactivo H₂O₂?
En el ciclo de descontaminación por H ₂ O ₂ , se activa «Err34: H ₂ O ₂ Volume» (Err34: Volumen de H ₂ O ₂).	<ul style="list-style-type: none"> ¿Está el conducto bien fijado? (Ver página 24) ¿Está el ventilador bien fijado? (Ver página 24) ¿Está bien instalado el generador de H₂O₂? (Ver página 50) ¿Ha llegado el generador de H₂O₂ al final de su vida útil? Si el tiempo de funcionamiento total excede las 5.000 horas, sustituya el generador de H₂O₂.

ESPECIFICACIONES

Nombre de producto	Incubadora de CO ₂ MCO-230AIC	Incubadora de CO ₂ MCO-230AICUV
Fines médicos	Cultivo de tejidos celulares, órganos, embriones.	
Dimensiones exteriores	Ancho 770 mm x Profundidad 730 mm x Altura 905 mm (30,3" x 28,7" x H 35,6")	
Dimensiones interiores	Ancho 643 mm x Profundidad 523 mm x Altura 700 mm (25,3" x 20,6" x H 27,6")	
Volumen interior	230 l (8,12 ft ³)	
Exterior	Acero pintado (la tapa posterior no tiene pintura)	
Interior	Acero inoxidable que contiene cobre	
Puerta exterior	Acero pintado	
Puerta interior	Vidrio templado	
Bandejas	4 bandejas de acero inoxidable que contiene cobre Ancho 620 mm x Profundidad 450 mm x Altura 12 mm (24,4" x 17,7" x H 0,47") Carga máxima: 7 kg/bandeja	
Puerto de acceso	Diámetro interior: 30 mm (1,18"); en la parte posterior	
Aislamiento	Copolímero de Estireno-Acrilonitrilo	
Sistema de calentador	Sistema DHA (forro calentador + sistema de forro de aire)	
Calentador	345 W	
Sistema humidificador	Evaporación natural con bandeja humidificadora	
Controlador de temperatura	Sistema de control PID	
Display de temperatura	Display digital	
Controlador de CO ₂	Sistema de control PID	
Display de densidad de CO ₂	Display digital	
Circulación de aire	Asistida por ventilador	
Filtro de aire	0,3 µm, eficiencia: 99,97 % o mayor	
Lámpara UV	-----	4 W x 1 (emisión libre de ozono)
Alarmas	Alarma de temperatura ajustada automáticamente, alarma de densidad de CO ₂ ajustada automáticamente, Alarma de límite superior de temperatura, gas CO ₂ , varias alarmas de sensor/calentador	
Contactos de alarma remota	Capacidad permitida del contacto: CC 30 V, 2 A	
Conexión de entrada de CO ₂	Se puede conectar un tubo de diámetro entre 4 mm y 6 mm (0,157" a 0,236")	
Presión de entrada de CO ₂	0,03 MPa(G)–0,1 MPa(G) (0,3 kgf/cm ² (G)–1 kgf/cm ² (G), 4,4 psi(G)–14,5 psi(G))	
Peso	90 kg	
Accesorios	1 placa de protección del cable de alimentación 4 bandejas, 1 tubo de gas, 1 bandeja humidificadora, 2 bandas de tubo 1 cable de alimentación extraíble para el Reino Unido 1 cable de alimentación extraíble para otros países de la UE	

ESPECIFICACIONES

Nombre de producto	Incubadora de CO ₂ MCO-230AIC	Incubadora de CO ₂ MCO-230AICUV
Accesorios opcionales (Ver tabla 10)	Set de sistema UV (MCO-170UVS)	equipamiento estándar
	Descontaminador de H ₂ O ₂ (MCO-170HB) Bloqueo eléctrico (MCO-170EL) Generador de H ₂ O ₂ (MCO-HP)	
Accesorios opcionales (Ver tablas 11 y 12)	Soporte de apilado doble (MCO-170PS) Placa de apilado (MCO-230SB)	
Accesorios opcionales	Reactivo H ₂ O ₂ (MCO-H2O2) Regulador de gas (MCO-010R) Autocambiador de gas (MCO-21GC) Kit de autocalibración de gas STD (MCO-SG) Bandeja (MCO-230ST: la misma que la de accesorio estándar) Media bandeja (MCO-35ST) Base con ruedas (MCO-230RB) Tablero de interfaz (MCO-420MA) Tablero de interfaz (MTR-L03)*; para LAN Tablero de interfaz (MTR-480)*; para RS-232C/RS-485	

* Solo para los usuarios del sistema de adquisición de datos (MTR-5000).

Aviso: Observe el catálogo actualizado al solicitar componentes opcionales.

El diseño o las especificaciones están sujetos a cambio sin previo aviso.

Tabla 10. Accesorios opcionales para cada función

	MCO-230AIC	MCO-230AICUV
Para desinfectar por UV	Set de sistema UV (MCO-170UVS)	equipamiento estándar
Para descontaminar por H ₂ O ₂ .	Set de sistema UV (MCO-170UVS) Generador de H ₂ O ₂ (MCO-HP) Descontaminador de H ₂ O ₂ (MCO-170HB) Bloqueo eléctrico (MCO-170EL)	Generador de H ₂ O ₂ (MCO-HP) Descontaminador de H ₂ O ₂ (MCO-170HB) Bloqueo eléctrico (MCO-170EL)
Para bloquear la puerta exterior	Bloqueo eléctrico (MCO-170EL)	

Tabla 11. Soporte/placa requerida para cada combinación de incubadoras de apilado doble

Producto superior	Series MCO-230AIC	Series MCO-170AIC Series MCO-170M Series MCO-170AICD	Series MCO-19AIC Series MCO-19M	Series MCO-18AC
Producto inferior	Series MCO-230AIC			
Soporte/placa	Soporte de apilado doble MCO-170PS	Placa de apilado MCO-230SB		

Tabla 12. Soporte/placa requerida para cada combinación de incubadoras de apilado doble

Producto superior	Series MCO-230AIC		
Producto inferior	Series MCO-230AIC	Series MCO-20AIC	
Soporte/placa	Soporte de apilado doble MCO-170PS	Placa de apilado MCO-230SB	

RENDIMIENTO

Nombre de producto	Incubadora de CO ₂ MCO-230AICUV MCO-230AIC
Número de modelo	MCO-230AICUV-PE MCO-230AIC-PE
Rango de control de temperatura	Temperatura ambiente de +5 °C a 50 °C* (temperatura ambiente: +5 °C a 35 °C)
Distribución de temperatura	±0,25 °C (temperatura ambiente: 23 °C, ajuste: 37 °C, CO ₂ : 5 %, sin carga)
Variación de temperatura	±0,1 °C (temperatura ambiente: 23 °C, ajuste: 37 °C, CO ₂ : 5 %, sin carga)
Rango de control de CO ₂	0 % a 20 %
Variación de CO ₂	±0,15 °C (temperatura ambiente: 23 °C, ajuste: 37 °C, CO ₂ : 5 %, sin carga)
Humedad de la cámara	95 % H.R. ± 5 %.
Condición de medioambiente aplicable	Temperatura: 5 °C a 35 °C, Humedad: 80 % H.R. máx. (El rendimiento óptimo puede no obtenerse si la temperatura ambiente no está por encima de 15 °C)
Nivel de ruido	25 dB (escala A)
Consumo de potencia	Máx. 430 W
Emisión de calor	Máx. 1.250 kJ/h
Tensión, frecuencia nominales	CA 220 V–240 V, 50 Hz/60 Hz
Amperaje	Máx. 2,1 A

* Cuando la temperatura ajustada es 37 °C, la temperatura ambiente ha de ser de 32 °C o inferior. Independientemente de la temperatura ambiente, el máx. del rango de control de temperatura siempre es de 50 °C.

Aviso: La unidad con el marcado CE cumple con las directivas EU.

Basado en nuestro método de medida.

ATENCIÓN

**Rellene esta hoja antes del servicio.
Entréguesela al ingeniero de servicio para que la guarde por su
seguridad y la de él.**

Hoja de comprobación de seguridad

1. Contenidos de la unidad:

Riesgo de infección: Sí No
Riesgo de toxicidad: Sí No
Riesgo de fuentes radiactivas: Sí No

(Liste todos los materiales potencialmente nocivos que hayan sido almacenados en esta unidad).

Avisos:

2. Contaminación de la unidad

Interior de la unidad

Sin contaminación Sí No
Descontaminada Sí No
Contaminada Sí No

Otros:

3. Instrucciones para la reparación/mantenimiento/eliminación seguros de la unidad

a) La unidad es segura Sí No
b) Existe algún peligro (ver abajo) Sí No

Adjuntar procedimiento abajo para reducir el riesgo a la seguridad indicado en b).

Fecha:

Firma:

Dirección, división:

Teléfono:

Nombre de producto:

Incubadora de CO₂

Nº de modelo

MCO-230AIC/AICUV

Número de serie:

Fecha de instalación:

Por favor, descontamine la unidad usted mismo antes de llamar al ingeniero de servicio.

ELIMINACIÓN DE LA UNIDAD

Antes de eliminar esta incubadora de CO₂, póngase en contacto con nuestro representante o agente de ventas para obtener información.

La manipulación incorrecta de residuos biológicos peligrosos puede ocasionar la exposición accidental a agentes infecciosos. Si hay peligro biológico, descontamine la incubadora lo más concienzudamente posible antes de su eliminación.

Eliminación de Aparatos Viejos y de Pilas y Baterías Solamente para la Unión Europea y países con sistemas de reciclado.



Estos símbolos en los productos, su embalaje o en los documentos que los acompañen significan que los productos eléctricos y electrónicos y pilas y baterías usadas no deben mezclarse con los residuos domésticos.



Para el adecuado tratamiento, recuperación y reciclaje de los productos viejos y pilas y baterías usadas llévelos a los puntos de recogida de acuerdo con su legislación nacional. En España, los usuarios están obligados a entregar las pilas en los correspondientes puntos de recogida. En cualquier caso, la entrega por los usuarios será sin coste alguno para éstos. El coste de la gestión medioambiental de los residuos de pilas, acumuladores y baterías está incluido en el precio de venta.



Si los elimina correctamente ayudará a preservar valuosos recursos y evitará potenciales efectos negativos sobre la salud de las personas y sobre el medio ambiente.

Para más información sobre la recogida u reciclaje, por favor contacte con su ayuntamiento.

Puede haber sanciones por una incorrecta eliminación de este residuo, de acuerdo con la legislación nacional.

Nota para el símbolo de pilas y baterías (símbolo debajo):

Este símbolo puede usarse en combinación con el símbolo químico. En este caso, cumple con los requisitos de la Directiva del producto químico indicado.



La indicación de la etiqueta está obligada a cumplir con el reglamento taiwanés de baterías.

Manual de instrucciones original

< EU countries only >

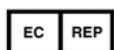

PHC Europe B.V.

Nijverheidsweg 120 4879 AZ Etten Leur, The Netherlands



PHC Corporation

1-1-1 Sakada, Oizumi-machi, Ora-gun, Gunma 370-0596, Japan

PHCbi

Bedienungsanleitung

CO₂-Inkubator

MCO-230AIC

MCO-230AICUV



Bitte lesen Sie die Bedienungsanleitung sorgfältig, bevor Sie dieses Produkt verwenden, und bewahren Sie die Bedienungsanleitung zum späteren Nachschlagen auf.

Informationen zur Modellnummer finden Sie auf Seite 71.

INHALTSVERZEICHNIS

EINFÜHRUNG	4
BESTIMMUNGSZWECK UND VORSICHTSMASSNAHMEN	4
VORSICHTSMASSNAHMEN	5
SCHILDER AM INKUBATOR	10
SYMBOLE AM INKUBATOR	11
UMGEBUNGSBEDINGUNGEN	11
KOMPONENTEN DES INKUBATORS	12
Gerät	12
LCD-Touchpanel	14
Fernalarmschluss	16
AUFSTELLUNG	17
Aufstellungsort	17
Aufstellung	18
Anschließen einer CO ₂ -Gasflasche	20
VOR DER INBETRIEBNAHME	21
Erstreinigung	21
Innenraumzubehör entfernen	22
Innenraumzubehör installieren	24
Befeuchtungswanne befüllen	25
VORAUSSETZUNGEN FÜR OPTIMALE KULTUREN	26
Vorsichtsmaßnahmen für Kulturen	26
Kontaminierung verhindern	27
RICHTIGE BEDIENUNG	28
GRUNDLEGENDE BEDIENUNG DES LCD-TOUCHPANELS	29
Bedienung über die Schaltfläche „Menu“	29
Eingeben von Zahlenwerten über das Eingabefenster	31
Bedienen von Schiebern	32
GRUNDPARAMETER	33
Temperatur, CO ₂ -Konzentration, Temperaturobergrenzen-Alarm einstellen	33
Verriegelung einstellen	34
Verriegelung ausschalten	34
ALARMPARAMETER	35
BETRIEBS-/ALARMPROTOKOLL	37
Protokollintervall (Log interval) einstellen	37
Betriebsprotokoll anzeigen	38
Betriebsprotokoll exportieren	40
Alarmprotokoll anzeigen	42
Alarmprotokoll exportieren	43
SONSTIGE PARAMETER	45
Datum und Uhrzeit einstellen	45
Helligkeit und Schlaf einstellen	46

INHALTSVERZEICHNIS

PARAMETER FÜR DIE UV-LAMPE	47
Verwendung der UV-Lampe	47
Einstellen der Einschaltdauer der UV-Lampe	48
Einschalten der UV-Lampe für 24 Stunden	49
H ₂ O ₂ -DEKONTAMINATION (OPTIONAL).....	50
H ₂ O ₂ -Dekontamination	50
Vorsichtsmaßnahmen für den Umgang mit dem H ₂ O ₂ -Reaktionsmittel.....	54
ELEKTRISCHE VERRIEGELUNG (OPTIONAL).....	55
Einstellen der Benutzer-ID	55
Einstellen der automatischen Verriegelung.....	56
Verwendung der Schaltfläche Entriegelung (Unlock).....	58
Abschalten der automatischen Verriegelung.....	58
AUTOMATISCHE GASUMSCHALTUNG (OPTIONAL).....	59
Anschließen der CO ₂ -Gasflaschen	59
Automatische Umschaltung der CO ₂ -Gaszuleitung	59
Manuelle A-/B-Umschaltung der CO ₂ -Gaszuleitung	61
NORMGAS-AUTO-KALIBRIERKIT (OPTIONAL)	62
ALARME, SICHERHEIT UND SELBSTDIAGNOSE.....	64
FEHLERBEHEBUNG	67
TECHNISCHE DATEN.....	69
LEISTUNG	71
SICHERHEITSBLATT	72

EINFÜHRUNG

- Bitte lesen Sie die Bedienungsanleitung sorgfältig, bevor Sie dieses Produkt verwenden, und befolgen Sie die Anweisungen für einen sicheren Betrieb.
- PHC Corporation übernimmt keine Verantwortung für die Sicherheit, wenn das Produkt nicht wie vorgesehen verwendet wird oder anders eingesetzt wird als in dieser Bedienungsanleitung beschrieben.
- Bewahren Sie diese Bedienungsanleitung an einem geeigneten Ort so auf, dass sie jederzeit zu Rate gezogen werden kann.
- Die Bedienungsanleitung kann zum Zwecke der Verbesserung von Leistung oder Funktion jederzeit ohne Ankündigung geändert werden.
- Wenn eine Seite der Bedienungsanleitung verlorengeht, oder die Reihenfolge der Seiten nicht stimmt, oder wenn die Anweisungen nicht eindeutig oder ungenau sind, wenden Sie sich bitte an unsere Vertriebsniederlassung oder unseren Vertreter.
- Diese Bedienungsanleitung darf ohne die ausdrückliche schriftliche Genehmigung durch PHC Corporation weder ganz noch in Teilen in irgendeiner Form reproduziert werden.

WICHTIGER HINWEIS

PHC Corporation leistet für dieses Produkt unter bestimmten Bedingungen Garantie. Beachten Sie jedoch, dass PHC Corporation nicht für Verluste oder Beschädigungen des Inhaltes des Produktes haftet.

BESTIMMUNGSZWECK UND VORSICHTSMASSNAHMEN

Das Gerät ist für das Anlegen von Zell-, Gewebe, Organ- und Embryonenkulturen ausgelegt.

- Die spezifischen Bedingungen für die jeweiligen Kulturen hängen von deren Beschaffenheit ab. Vorab ist die für die jeweilige Kultur erforderliche Temperatur, CO₂-Konzentration und Kulturdauer zu ermitteln.
- Für Embryonenkulturen ist eine niedrige O₂-Konzentration wünschenswert. Die Verwendung eines O₂-/CO₂-Inkubators wird empfohlen.
- Beim Einsatz für IVF/ART ist besonders sorgfältig auf die Rückverfolgbarkeit zu achten, da spezifische Ereignisse erst Monate oder Jahre später, bei der Geburt des Babys oder im Laufe seines Lebens Auswirkungen haben können. Es wird daher empfohlen, folgende Daten zu pflegen: Produktseriennummer, Inkubationszeitraum und Inkubationsparameter (Einzelheiten siehe MEDDEV 2.2/4.).

VORSICHTSMASSNAHMEN

Der Benutzer muss die Bedienungsanleitung unbedingt befolgen, da sie wichtige Sicherheitshinweise enthält.

Die Komponenten und Verfahren sind so beschrieben, dass dieses Gerät richtig und sicher verwendet werden kann. Durch Einhaltung der Vorsichtsmaßnahmen können Verletzungen des Benutzers und anderer Personen vermieden werden.

Vorsichtsmaßnahmen werden wie folgt gekennzeichnet:



WARNUNG

Warnung weist auf eine möglicherweise gefährliche Situation hin, die, wenn sie nicht vermieden wird, zu schweren Verletzungen oder zum Tod führen kann.

VORSICHT

Das Nichtbeachten von VORSICHT-Schildern kann zu Verletzungen des Personals und Schäden am Gerät und an weiteren zugehörigen Gegenständen führen.

Die Symbole haben folgende Bedeutung:

-  Dieses Symbol bedeutet Vorsicht.
-  Dieses Symbol bedeutet, dass ein Vorgang verboten ist.
-  Dieses Symbol bedeutet, dass eine Anweisung befolgt werden muss.













Bewahren Sie die Bedienungsanleitung an einem für Benutzer des Gerätes zugänglichen Platz auf.

WARNUNG













Wie bei jedem Gerät, das mit CO₂-Gas arbeitet, kann es in der Umgebung des Gerätes zu Sauerstoffmangel kommen. Daher ist es wichtig, am Arbeitsplatz für eine angemessene und ausreichende Belüftung zu sorgen. Besteht der Verdacht, dass die Belüftung unzureichend ist, so sind andere Methoden zur Gewährleistung einer sicheren Umgebung in Betracht zu ziehen, zum Beispiel: Überwachung der Atemluft und Installation von Warnvorrichtungen.

VORSICHTSMASSNAHMEN

WARNUNG















-  **Verwenden Sie das Gerät niemals im Freien.** Wenn das Produkt Regen ausgesetzt wird, kann dies zu Undichtigkeiten und/oder elektrischen Schlägen führen.
-  **Das Gerät darf nur von qualifizierten Technikern oder durch das Wartungspersonal installiert werden.** Die Installation durch nicht qualifiziertes Personal kann zu elektrischen Schlägen oder Bränden führen.
-  **Stellen Sie das Gerät an einem Ort auf, dessen Tragfähigkeit mindestens dem Gesamtgewicht (Produkt + optionales Zubehör + Kühlgut) entspricht. Treffen Sie nach dem Aufstellen des Gerätes unbedingt Vorkehrungen gegen ein Umfallen des Gerätes.** Wenn das Gerät an einem Ort aufgestellt wird, dessen Tragfähigkeit unzureichend ist, oder wenn die entsprechenden Vorsichtsmaßnahmen nicht getroffen werden, kann das Gerät umfallen und Verletzungen verursachen.
-  **Stellen Sie das Gerät nicht an Orten mit hoher Luftfeuchtigkeit auf sowie nicht an Orten, an denen es Spritzwasser ausgesetzt ist.** Wird das Gerät an Orten mit hoher Luftfeuchtigkeit aufgestellt oder Orten, an denen es Spritzwasser ausgesetzt ist, kann die Isolierung durch das Wasser beschädigt werden, sodass es zu Leckagen und/oder elektrischen Schlägen kommen kann.
-  **Stellen Sie das Gerät nicht an Orten auf, an denen brennbare oder flüchtige Substanzen vorhanden sind.** Stellen Sie das Gerät nicht an Orten auf, an denen brennbare oder flüchtige Substanzen vorhanden sind.
-  **Stellen Sie das Gerät nicht an Orten auf, an denen aggressive Gase/Dämpfe wie etwa die von Säuren vorhanden sind.** Das Installieren des Geräts an einem Ort, an dem aggressive Substanzen vorhanden sind, kann bewirken, dass elektrische Komponenten korrodieren, was zu einer Leckage und/oder einem elektrischen Schlag aufgrund einer beschädigten Isolierung bzw. aufgrund von korrodierten elektrischen Bauteilen führen kann.
-  **Stellen Sie das Gerät nicht so auf, dass es schwierig ist, den Netzstecker zu ziehen.** Wenn bei einer Störung oder Fehlfunktion der Netzstecker nicht gezogen wird, kann es zu einem Brand kommen.
-  **Um einen elektrischen Schlag zu vermeiden, muss das Gerät unbedingt geerdet werden.** Bei Nichtbeachtung kann es zu einem elektrischen Schlag kommen. Wenden Sie sich bei Bedarf an einen Fachbetrieb.
-  **Schließen Sie das Erdungskabel nicht an eine Gasleitung, eine Wasserleitung oder einen Blitzableiter an, wenn Sie das Gerät erden.** Eine unsachgemäße Erdung kann zu einem elektrischen Schlag führen.
-  **Schließen Sie das Gerät an eine Stromquelle an, die der Angabe auf dem Typenschild des Gerätes entspricht.** Wenn Spannungen oder Frequenzen verwendet werden, die nicht den Angaben auf dem Typenschild entsprechen, können Brände oder elektrische Schläge die Folge sein.
-  **Lagern Sie niemals flüchtige oder brennbare Substanzen in diesem Gerät, es sei denn, diese befinden sich in verschlossenen Behältern.** Solche Substanzen können Explosionen oder Brände verursachen, wenn sie austreten.
-  **Führen Sie auf niemals Metallgegenstände wie Stifte und Drähte in eine Lüftungsöffnung, einen Spalt oder einen Auslass am Gerät ein.** Andernfalls kann es zu elektrischen Schlägen oder zu Verletzungen durch versehentlichen Kontakt mit beweglichen Teilen kommen.
-  **Beim Umgang mit gefährlichen Proben (z. B. solchen, die toxische, pathogene oder radioaktive Stoffen enthalten), müssen Sie das Gerät in einer dafür geeigneten Isolierstation aufstellen.** Wenn das Gerät an einem Ort installiert wird, der nicht isoliert ist, können schädliche Auswirkungen für Mensch und Umwelt die Folge sein.

WARNUNG













-  **Bevor Sie mit der Wartung oder Überprüfung des Gerätes beginnen, müssen Sie den Netzschalter auf OFF (AUS) stellen und den Netzstecker ziehen.** Das Durchführen der Arbeiten bei nicht unterbrochener Stromversorgung bzw. nicht gezogenem Netzstecker kann einen elektrischen Schlag und/oder Verletzungen verursachen.
-  **Elektrische Teile (z. B. der Netzstecker) oder Schalter dürfen niemals mit nassen Händen berührt bzw. betätigt werden.** Andernfalls besteht die Gefahr eines elektrischen Schlags.
-  **Tragen Sie bei der Wartung Schutzhandschuhe und Schutzmasken.** Die Berührung oder das Einatmen von Chemikalien oder Aerosolen in unmittelbarer Umgebung des Gerätes kann gesundheitsschädlich sein.
-  **Spritzen Sie niemals Wasser direkt auf das Gerät,** da dies zu einem elektrischen Schlag oder einem Kurzschluss führen kann.
-  **Stellen Sie niemals Behälter mit Flüssigkeiten auf das Gerät,** da dies zu einem elektrischen Schlag oder einem Kurzschluss führen kann.
-  **Beschädigen Sie niemals das Netzkabel oder den Netzstecker (durch Brechen, Verändern, Ablegen in der Nähe einer Wärmequelle, gewaltsames Biegen, Drehen, Ziehen, Hinzufügen von Gewicht oder durch Zusammenbinden).** Ein beschädigtes Netzkabel oder ein beschädigter Netzstecker kann elektrische Schläge, Kurzschlüsse oder Brände verursachen.
-  **Zerlegen, reparieren oder verändern Sie das Gerät niemals selbst.** Innerhalb des Gerätes befindet sich ein Hochspannungsbereich. Wenn Arbeiten durch unbefugte Mitarbeiter ausgeführt werden, besteht die Gefahr eines elektrischen Schlags. Wenden Sie sich in Sachen Wartung und Reparatur an unsere Vertriebsniederlassung oder unseren Vertreter.
-  **Vergewissern Sie sich, dass der Netzstecker vollständig in die Steckdose eingesteckt ist.** Bei einem nicht ordnungsgemäß eingesteckten Netzstecker besteht die Gefahr eines elektrischen Schlags oder eines Brandes durch Überhitzung. Verwenden Sie niemals einen beschädigten Netzstecker oder eine defekte Steckdose.
-  **Wenn irgendetwas am Gerät nicht in Ordnung ist, ziehen Sie den Netzstecker.** Andernfalls besteht die Gefahr eines elektrischen Schlags oder eines Brandes.
-  **Wenn Sie den Netzstecker ziehen, fassen Sie nicht am Kabel, sondern immer am Stecker selbst an.** Wenn Sie am Netzkabel ziehen, kann dies einen elektrischen Schlag oder einen Kurzschluss verursachen.
-  **Befreien Sie den Netzstecker regelmäßig von Staub.** Staub am Netzstecker kann zu Isolationsfehlern durch Feuchtigkeit und damit zu einem Brand führen. Ziehen Sie den Netzstecker aus der Netzsteckdose und wischen Sie ihn mit einem trockenen Tuch ab.
-  **Ziehen Sie den Netzstecker,** bevor Sie das Gerät bewegen. Achten Sie darauf, dass das Netzkabel nicht beschädigt wird. Ein beschädigtes Kabel kann einen elektrischen Schlag oder einen Brand verursachen.
-  **Ziehen Sie den Netzstecker, wenn das Gerät längere Zeit nicht benutzt wird.** Wenn das Gerät angeschlossen bleibt, kann es bei Beschädigung der Isolierung zu elektrischen Schlägen, Leckagen oder Bränden kommen.

VORSICHTSMASSNAHMEN

WARNUNG





-  Soll das Gerät längere Zeit unbenutzt in einem unbeaufsichtigten Bereich gelagert werden, **müssen Sie sicherstellen, dass Kinder keinen Zugang dazu haben und die Türen nicht vollständig geschlossen werden können.**
-  **Lassen Sie das Gerät von einem Fachmann demontieren und entsorgen.** Wenn das Gerät an einem für Dritte zugänglichen Ort abgestellt wird, kann dies zu Unfällen führen (z. B. kann das Gerät für nicht vorgesehene Zwecke verwendet werden).
-  **Lassen Sie die für die Verpackung verwendeten Kunststoffbeutel nicht an einem Ort liegen,** an dem sie für kleine Kinder zugänglich sind, da dies zu Unfällen beispielsweise durch Ersticken führen kann.
-  **Verwenden Sie das von unserem Unternehmen für die H₂O₂-Dekontamination angegebene Reaktionsmittel.** Bei Verwendung einer anderen H₂O₂-Lösung kann der Inkubator explodieren oder beschädigt werden.
-  Bei Ausführung der H₂O₂-Dekontamination **müssen die Innen- und Außentüren fest verschlossen sein.** Andernfalls besteht die Gefahr von Gesundheitsschäden durch austretendes H₂O₂-Gas.
-  **Verschließen Sie den Zugangsport während der H₂O₂-Dekontamination mit dem im Lieferumfang enthaltenen Silikondeckel.** Andernfalls besteht die Gefahr von Gesundheitsschäden durch austretendes H₂O₂-Gas.
-  **Verwenden immer das mitgelieferte abnehmbare Netzkabel.** Andere Netzkabel können einen elektrischen Schlag oder einen Brand verursachen.
-  Sorgen Sie bei Verwendung von CO₂-Gas für die Kontrolle **unbedingt für eine ausreichende Belüftung.** Bei Verwendung von CO₂-Gas in einem kleinen Raum ohne angemessene Belüftung besteht die Gefahr von Gasvergiftung oder Sauerstoffmangel. Wenn Sie die Inkubatortüren öffnen, achten Sie darauf, die Luft im Innenraum nicht direkt einzuatmen.
-  **Überprüfen Sie beim Anschluss einer Gasflasche an den Inkubator die Gasbeschaffenheit. Vergewissern Sie sich, dass die Anschlüsse dicht sind und kein Gas austreten kann. Arbeiten Sie mit dem angegebenen Druck.** Bei Verwendung eines falschen Gases oder Drucks besteht die Gefahr einer Explosion oder eines Brandes bzw. die Gefahr von Gasvergiftung oder Sauerstoffmangel aufgrund von austretendem Gas.
-  **Installieren Sie den Inkubator an einem Ort mit ausreichender Belüftung.** Wenn die Belüftung nicht ausreicht, installieren Sie ein Alarmsystem mit CO₂- und O₂-Densitometern.
-  **Blicken Sie nicht direkt in das UV-Licht.** UV-Licht kann die Augen schädigen.
-  Führen Sie auf keinen Fall eine H₂O₂-Dekontamination aus, wenn „Warning: UV Bulb Life“ (Warnung: Lebensdauer UV-Lampe) wird im Meldungs-Anzeigefeld angezeigt. Die UV-Zersetzung ist nicht ausreichend.
-  **Verwenden Sie während einer H₂O₂-Dekontamination oder während der H₂O₂-Gas-Zersetzung mit UV-Licht auf keinen Fall den Entriegelungsschlüssel, um die Außentür zu entriegeln.** Andernfalls besteht die Gefahr einer Gesundheitsschädigung durch austretendes H₂O₂-Gas.
-  **Der CO₂-Inkubator darf nur durch qualifiziertes Personal zerlegt und entsorgt werden.** Wird der CO₂-Inkubator an einem Ort abgestellt, wo er für Außenstehende zugänglich ist, besteht Unfallgefahr (z. B., weil Kinder darin eingesperrt werden könnten).

VORSICHT

-  Dieses Gerät muss an einen separaten, durch einen Leitungsschutzschalter geschützten Stromkreis angeschlossen werden.
-  Verwenden Sie einen separaten Stromkreis, der den Angaben auf dem Typenschild des Gerätes entspricht. Eine Mehrfach- oder Verteilersteckdose kann einen Brand aufgrund von Überhitzung verursachen.
-  **Lagern Sie niemals aggressive Stoffe wie Säuren oder Laugen** im Gerät, es sei denn, diese befinden sich in einem verschlossenen Behälter. Entsprechende Stoffe können Korrosion an internen Komponenten oder elektrischen Bauteilen verursachen.
-  **Überprüfen Sie die Einstellung bei Betriebsstart nach einem Stromausfall oder nach Einschalten des Netzschalters.** Bei geänderten Einstellungen können die Kulturen beschädigt werden.
-  **Achten Sie darauf, das Gerät nicht umzukippen,** wenn Sie es bewegen, um Schäden und Verletzungen zu vermeiden.
-  **Halten Sie ein Sicherheitsblatt bereit** (kopieren Sie die letzte Seite), wenn Sie das Gerät reparieren oder warten lassen, um die Sicherheit des Wartungspersonals zu gewährleisten.
-  **Tragen Sie beim Umgang mit dem H₂O₂-Reaktionsmittel Gummihandschuhe.** Direkter Kontakt mit dem H₂O₂-Reaktionsmittel kann zu Hautverbrennungen führen.
-  Die H₂O₂-Dekontamination kann nur für Innenräume und Innenraumzubehör mit Standardspezifikationen ausgeführt werden, nicht für andere Gegenstände.
-  **Beachten Sie bei Ausführung der H₂O₂-Dekontamination für Innenraumzubehör die von unserem Unternehmen festgelegten Vorschriften.** Ein abweichendes Vorgehen kann zu einer unzureichenden Dekontamination führen.
-  Wenn die H₂O₂-Dekontamination abgeschlossen ist, **legen Sie Gummihandschuhe an und verwenden Sie ein Vliestuch, um Rückstände der H₂O₂-Flüssigkeit vom Boden des Innenraums sowie von dekontaminierten Gegenständen und vom Boden der Kanäle abzuwischen.**
-  **Steigen Sie nicht auf den Inkubator und legen Sie keine Gegenstände darauf ab.** Andernfalls kann der Inkubator beschädigt werden oder umfallen und Verletzungen verursachen.
-  **Tragen Sie bei Wartungsarbeiten im Innenraum Gummihandschuhe.** Andernfalls besteht die Gefahr, sich durch scharfe Kanten oder Ecken Schnitte oder Abschürfungen zuzuziehen.



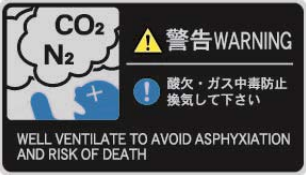

SCHILDER AM INKUBATOR

Zur Vermeidung von Unfällen müssen Benutzer die Aufkleber mit Warnungen und Vorsichtshinweisen, die sich an den einschlägigen Stellen an der Innen- und Außenseite des Inkubators befinden, sorgfältig lesen.

Mögliche Gefahr	Warnung/Vorsicht Gefährliche Stelle	Warnungs-/Vorsichtsschild	Gefahrenbeschreibung
Verbrennungen	Heiße Oberfläche Kühleinheit und Heizungsabdeckung		Vermeiden Sie es, die Kühleinheit und die Heizungsabdeckung anzufassen, da diese Komponenten sehr heiß werden können und Verbrennungsgefahr besteht.
Verletzungen	Gefährliches UV-Licht Innenraum		Die UV-Lampe wird durch Drücken des Türschalters aktiviert. Drücken Sie nicht den Türschalter: Das UV-Licht ist gefährlich.
Verletzungen	Gefährliches UV-Licht Innenraum		Das UV-Licht ist gefährlich. Schalten Sie die UV-Lampe niemals ohne Abdeckung ein.
Verletzungen	Gasvergiftung oder Sauerstoffmangel Umgebung		Sorgen Sie bei Verwendung von CO ₂ -Gas für angemessene Belüftung . Bei Verwendung von CO ₂ -Gas in einem kleinen Raum ohne angemessene Belüftung besteht die Gefahr von Gasvergiftung oder Sauerstoffmangel. Wenn Sie die Inkubatortüren öffnen, achten Sie darauf, die Luft im Innenraum nicht direkt einzuatmen.
Verletzungen	Gasvergiftung oder Sauerstoffmangel Innenraum		Durch zu hohen Druck können sich Versorgungsleitungen im Inkubator lösen, was zu Gasvergiftung oder Sauerstoffmangel aufgrund von austretendem Gas führen kann.
Verletzungs- gefahr	Elektrischer Schlag Obere Abdeckung		Diese Abdeckung auf keinen Fall entfernen. Wegen der Gefahr eines elektrischen Schlages darf diese Abdeckung nur durch Wartungspersonal entfernt werden.

SYMBOLE AM INKUBATOR

Folgende Symbole sind am Inkubator angebracht:

	Um einen elektrischen Schlag zu vermeiden, ist dieses Symbol an Abdeckungen angebracht, über die Hochspannungselemente zugänglich sind. Diese Abdeckungen dürfen nur von einem qualifizierten Techniker oder durch das Wartungspersonal geöffnet werden.
	Dieses Symbol weist auf Gefahr durch ultraviolettes Licht (UV) hin.
	Dieses Symbol weist darauf hin, dass Vorsicht geboten ist. Einzelheiten siehe Abschnitt Vorsichtsmaßnahmen.
	Dieses Symbol weist auf eine heiße Oberfläche hin.
	Dieses Symbol kennzeichnet eine Erdung.
	Dieses Symbol bedeutet bei einem Netzschalter „EIN“.
○	Dieses Symbol bedeutet bei einem Netzschalter „AUS“.

UMGEBUNGSBEDINGUNGEN

Dieses Gerät wurde so konstruiert, dass es unter folgenden Bedingungen (gemäß IEC 61010-1) sicher verwendet werden kann:

- Einsatz in geschlossenen Räumen
- Höhe über dem Meeresspiegel bis zu 2000 m
- Umgebungstemperatur: +5 °C bis +40 °C;
- Maximale relative Luftfeuchtigkeit 80 % bei einer Temperatur von bis zu 31 °C, linear absinkend bis auf 50 % relative Luftfeuchtigkeit bei 40 °C
- Netzspannungsschwankungen bis ± 10 % der Nennspannung
- Überspannungsspitzen bis zur Höhe der ÜBERSPANNUNGSKATEGORIE II;
- Zeitweilige ÜBERSPANNUNGEN in der Netzversorgung;
- Geltender Verschmutzungsgrad der bestimmungsgemäßen Umgebung (in den meisten Fällen VERSCHMUTZUNGSGRAD 2)

KOMPONENTEN DES INKUBATORS

Gerät

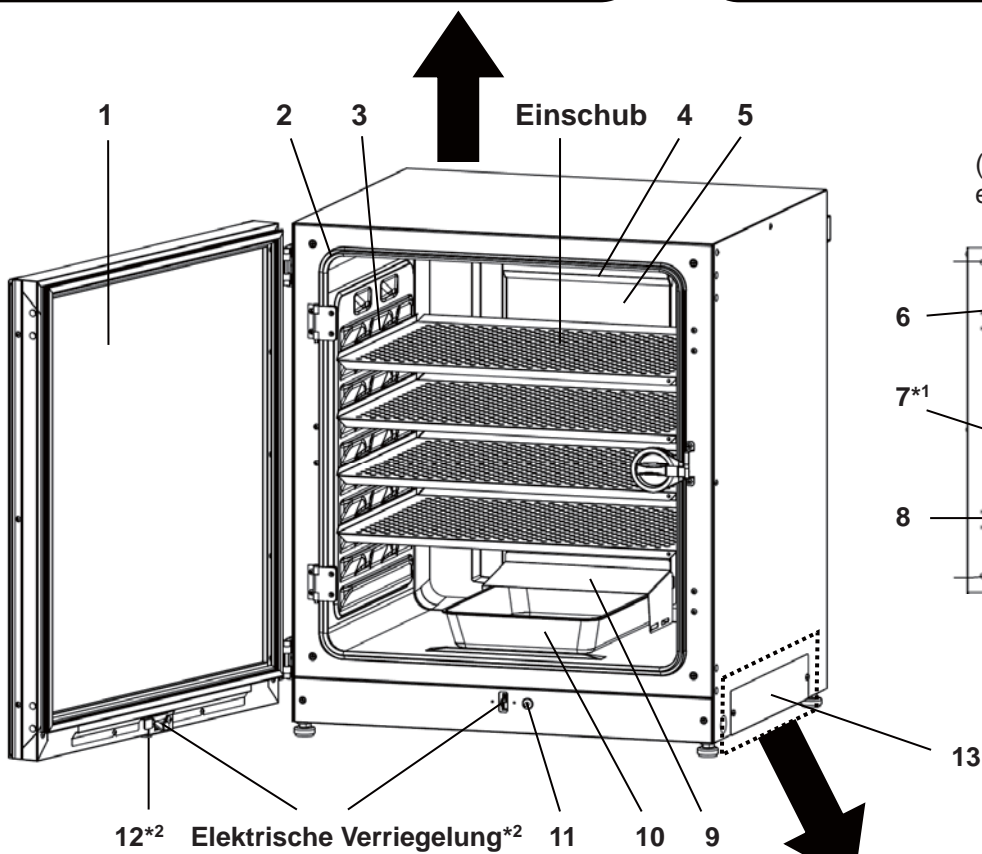
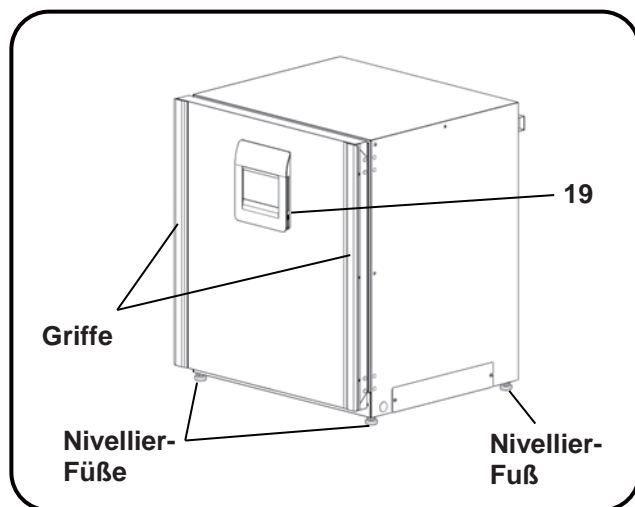
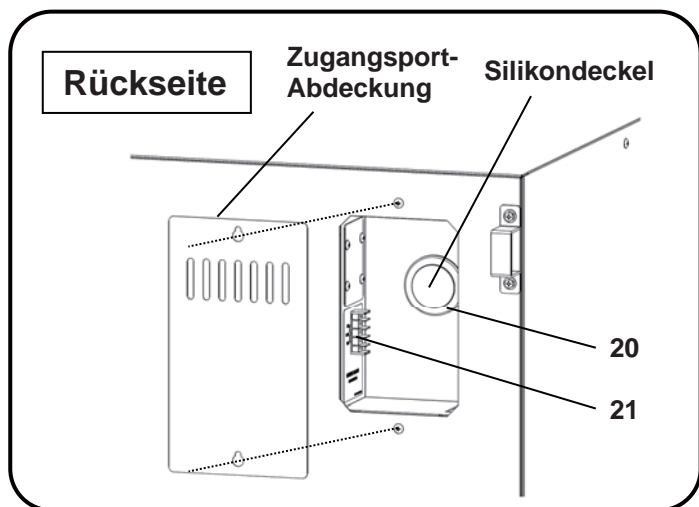

(Innenraumzubehör teilweise entfernt)

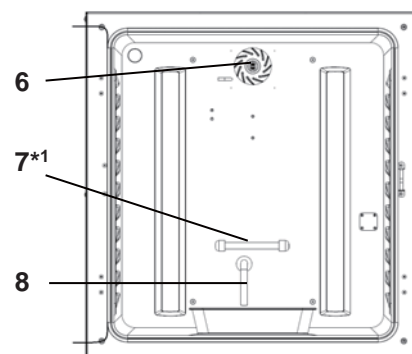

- *1: MCO-230AICUV oder wenn ein optionales UV-System MCO-170UVS installiert ist.
- *2: Wenn eine optionale elektrische Verriegelung MCO-170EL installiert ist.
- *3: Typ FG-7P oder FG-7PL.

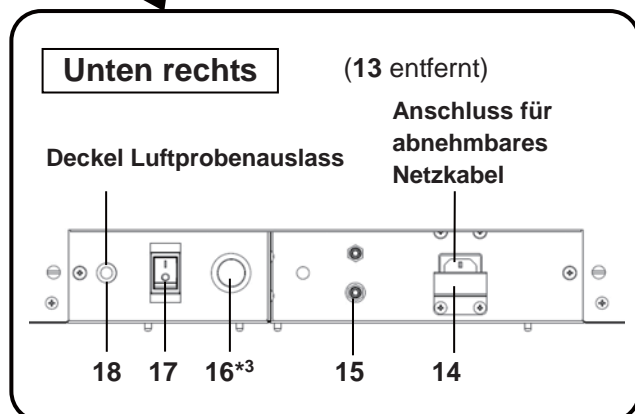

1. **Außentür:** Die Außentür wird durch die magnetische Dichtung am Rahmen gehalten. Die Türheizung ist in der Türverkleidung installiert. Der Türanschlag (Öffnungsrichtung) kann gewechselt werden. Wenn Sie den Türanschlag (Öffnungsrichtung) von links nach rechts oder umgekehrt ändern möchten, wenden Sie sich an unsere Vertriebsniederlassung oder unseren Vertreter.
2. **Innentür:** Die Innentür besteht aus gehärtetem Glas. Setzen Sie das Glas keinen starken Stößen aus.
3. **Einschubhalter:** Schieben Sie den Einschub so ein, dass er in der Aussparung an der Innenwand liegt.
4. **Lüfterabdeckung (über dem Kanal):** Dient als Einlass für die zirkulierende Luft. Kann abgenommen werden.
5. **Kanal:** Der Kanal für den Weg der zirkulierenden Luft. Kann abgenommen werden.
6. **Lüfterrad (im Kanal):** Das Lüfterrad besteht aus Polypropylen-Kunstharz. Er kann in einem Autoklaven desinfiziert werden.
7. **UV-Lampe*1:** Diese UV-Lampe erzeugt kein Ozon. Wenn Sie ausgetauscht werden muss, wenden Sie sich an unsere Vertriebsniederlassung oder unseren Vertreter.
8. **Feuchtigkeitsregelung:** Reduziert automatisch die beim häufigen Öffnen und Schließen der Tür durch Eintreten von Außenluft verursachte Kondensation. Die Feuchtigkeitsregelung wirkt durch ihre Oberflächenbeschichtung keimhemmend. Es wird jedoch empfohlen, sie alle 5 bis 6 Jahre auszutauschen, um diese Wirkung aufrechtzuerhalten (die Dauer der keimhemmenden Wirkung richtet sich nach den Umgebungsbedingungen).
9. **Abdeckung Befeuchtungswanne:** Verhindert, dass UV-Licht in den Innenraum eindringt.
10. **Befeuchtungswanne:** Befüllen Sie die Wanne mit destilliertem Wasser.
11. **Türschalter:** Erkennt das Öffnen/Schließen der Tür und deaktiviert den Lüfter und das elektromagnetische Ventil für die CO₂-Zuführung, wenn die Tür geöffnet ist. Die UV-Lampe*1 wird bei geöffneter Tür ebenfalls deaktiviert.
12. **Schlüsselloch*2:** Für die Entriegelung mit dem Entriegelungsschlüssel, wenn die Außentür durch die elektrische Verriegelung abgesperrt ist.
13. **Schalterabdeckung:** Verhindert das Ausschalten des Gerätes durch versehentliches Drücken des Hauptnetzschalters.
14. **Abdeckung für abnehmbares Netzkabel:** Verhindert das unbeabsichtigte Lösen des Netzkabels.
15. **Anschlussport A für CO₂-Gasleitung:** Einzelheiten zum Anschluss von Gasflaschen finden Sie auf Seite 20.
Hinweis: Wenn die optionale automatische Gasflaschenumschaltung MCO-21GC installiert ist, stehen sowohl Anschluss A wie auch Anschluss B zur Verfügung. Einzelheiten hierzu finden Sie auf Seite 59.
16. **Starter*3:** Startet die UV-Lampe.
17. **Netzschalter:** Dies ist der Hauptschalter für den Inkubator (EIN-„I“, AUS-„O“). Er hat gleichzeitig die Funktion einer Sicherung.
18. **Luftprobenauslass:** Dieser dient gleichzeitig Auslass für Gas aus dem Innenraum. Schließen Sie diesen Auslass bei normaler Verwendung mit dem Luftprobenauslass-Deckel.
19. **USB-Port:** Hier können Sie ein USB-Speichergerät anschließen, wenn Sie Betriebs- oder Alarmprotokolle exportieren möchten. Einzelheiten hierzu finden Sie auf den Seiten 40–44.
20. **Zugangsport:** Wenn der Port nicht verwendet wird, müssen Sie ihn auf der Innen- und Außenseite mit den Silikondeckeln verschließen.
21. **Fernalarmanschluss:** Überträgt Alarmmeldungen bei Anschluss eines externen Alarmgeräts an einen abgesetzten Ort. Einzelheiten hierzu finden Sie auf Seite 16.

KOMPONENTEN DES INKUBATORS

LCD-Touchpanel

Der Bildschirm unten (der sog. Hauptbildschirm) wird angezeigt, nachdem der Netzschalter auf EIN gestellt wurde.

Hinweis: Es dauert etwa 20 Sekunden, bis der Hauptbildschirm angezeigt wird. Während Aufwärmphase wird im Meldungs-Anzeigefeld (13) „Status: Gas sensor initializing“ (Status: Initialisierung Gassensor) und im Anzeigefeld für die aktuelle CO₂-Konzentration (4) „--.“ angezeigt.

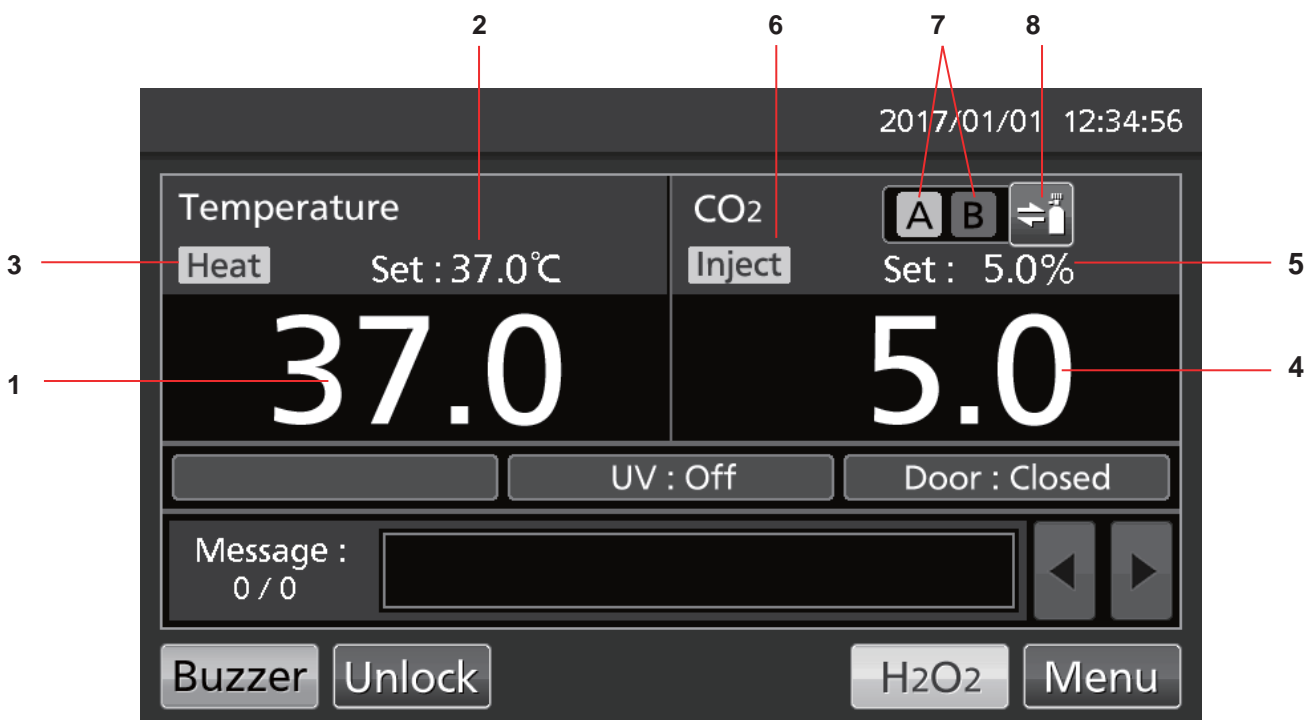

1. Anzeigefeld für aktuelle Temperatur
Hier wird die aktuelle Innentemperatur angezeigt.

2. Anzeigefeld für die Solltemperatur
Hier wird der Sollwert der Innentemperatur angezeigt. Standardeinstellung: 37 °C

3. Heizungsanzeige
Dieses Feld leuchtet, wenn die Heizung eingeschaltet ist.

4. Anzeigefeld für die aktuelle CO₂-Konzentration
Hier wird die aktuelle CO₂-Konzentration im Innenraum angezeigt. Wenn die CO₂-Konzentration auf 0 % eingestellt wurde, wird nichts angezeigt.

5. Anzeigefeld für CO₂-Sollkonzentration
Hier wird der Sollwert der CO₂-Konzentration im Innenraum angezeigt.
Standardeinstellung: 0 %.

6. Anzeige für CO₂-Gaszuführung
Dieses Feld leuchtet, wenn CO₂-Gas zugeführt wird.

7. Anzeigen für die CO₂-Gaszuleitungen A und B*
Hier wird angezeigt, über welche CO₂-Gaszuleitung (Anschlussport für CO₂-Gasleitung) aktuell Gas zugeführt wird. Wenn die automatische Funktion für die CO₂-Gasumschaltung von einer leeren CO₂-Gasflasche auf die andere Gasflasche umgeschaltet hat, wird die Anzeige der leeren Gasflasche invertiert und blinkend dargestellt.

8. Wahlschaltfläche für CO₂-Gaszuleitung*
Mit dieser Schaltfläche wird zwischen den CO₂-Gaszuleitungen A bzw. B gewechselt (Anschlussport A oder B für die CO₂-Gaszuleitung). Wenn die optionale automatische Gasumschaltung MCO-21GC installiert ist, wird bei einer leeren CO₂-Gasflasche automatisch auf die jeweils andere Zuleitung umgeschaltet.

* Wird nur angezeigt, wenn die optionale automatische Gasumschaltung MCO-21GC installiert ist.

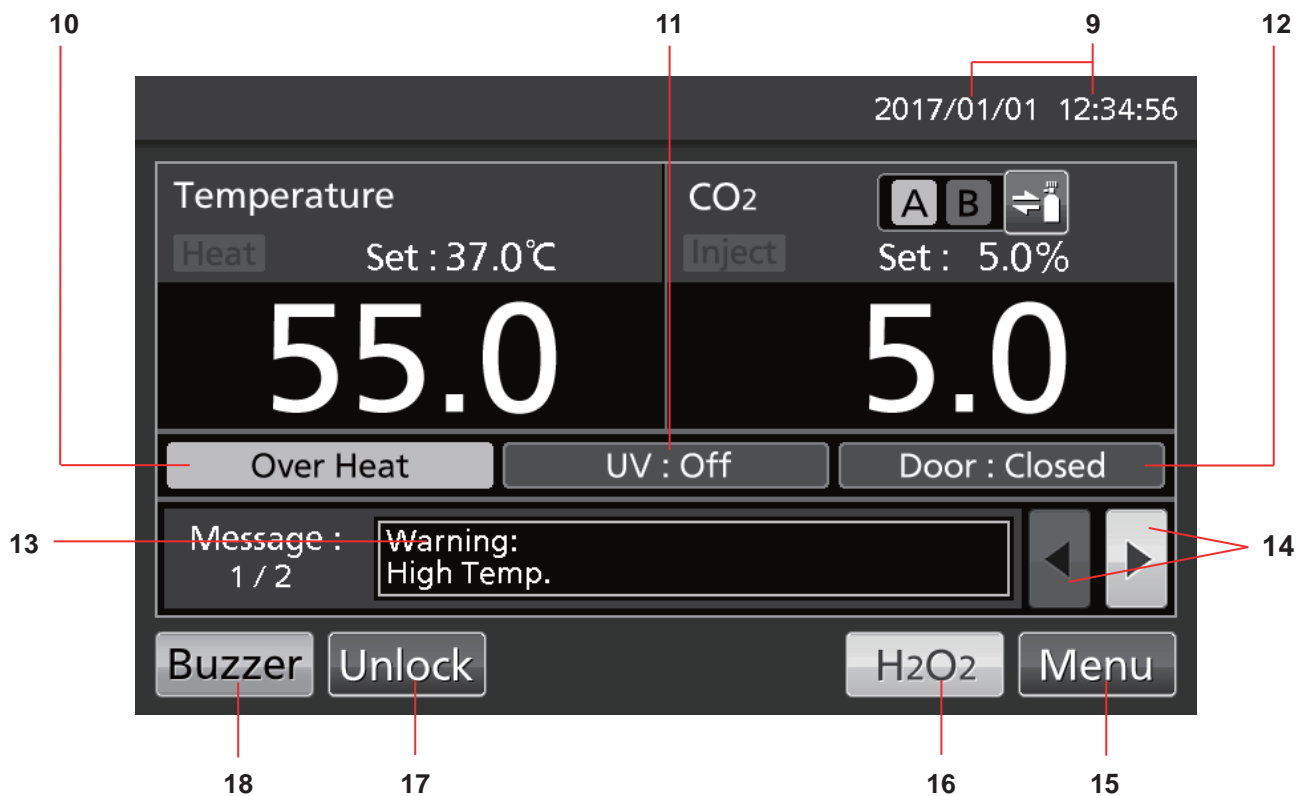

9. Anzeigefeld für aktuelles Datum/aktuelle Uhrzeit
 Datum und Uhrzeit werden am Inkubator werkseitig voreingestellt. Einzelheiten hierzu finden Sie auf Seite 45.

10. Überhitzungsanzeige
 Wenn ein Alarm für zu hohe Temperatur ausgelöst wurde: „Over Heat“ wird abwechselnd in normalen Zeichen und invertiert angezeigt.

11. Anzeige für Zustand der UV-Lampe
 UV-Lampe EIN: „UV: On“ wird angezeigt.
 UV-Lampe AUS: „UV: Off“ wird angezeigt.
Hinweis: Wird nur angezeigt, wenn das optionale UV-System MCO-170UVS im MCO-230AIC installiert ist.

12. Anzeige Außentür (öffnen/schließen)
 Geöffnet: „Door: Open“ wird abwechselnd in normalen Zeichen und invertiert angezeigt.
 Geschlossen: „Door: Closed“ wird angezeigt.
 Verriegelt: „Door: Locked“ wird angezeigt.

13. Meldungs-Anzeigefeld
 Anzeige von Alarmen, Fehlern oder Meldungen. Einzelheiten hierzu finden Sie auf den Seiten 64–66.
Hinweis: Wenn mehrere Fehler aufgetreten sind, wird hier die Nummer der Meldung angezeigt. Liegen z. B. zwei Fehler vor, dann wird hier „1/2“ angezeigt.

14. Schaltfläche Auswahl Meldung
 Wenn mehrere Alarme/Fehler aufgetreten sind, kann zwischen den Meldungen am Bildschirm umgeschaltet werden.

15. Menü-Schaltfläche
 Drücken Sie diese Schaltfläche, um den Menü-Bildschirm aufzurufen. Einzelheiten hierzu finden Sie auf Seite 29.

16. H₂O₂-Schaltfläche
 Über diese Schaltfläche wird die H₂O₂-Dekontamination ausgelöst. Siehe Seiten 50-54. Wenn der Inkubator mit der Funktion zur H₂O₂-Dekontamination ausgestattet ist, wird diese Schaltfläche auf dem LCD-Touchpanel angezeigt.

17. Schaltfläche Entriegelung
 Drücken Sie diese Schaltfläche, um die Außentür zu entriegeln, wenn diese durch die elektrische Verriegelung automatisch verriegelt wurde. Siehe Seite 57. Wenn eine optionale elektrische Verriegelung MCO-170EL installiert ist, und die automatische Verriegelungsfunktion eingeschaltet wurde, wird diese Schaltfläche angezeigt.

18. Schaltfläche Buzzer (Summer)
 Drücken Sie diese Schaltfläche, um den Summer stummzuschalten. Einzelheiten hierzu finden Sie auf den Seiten 36 und 64-66.

KOMPONENTEN DES INKUBATORS

Fernalarmanschluss

Der Alarm dieses Gerätes kann bei Anschluss eines externen Alarmgeräts an den Fernalarmanschluss an einen abgesetzten Ort übermittelt werden. Einzelheiten zum Verhalten des Fernalarmausgangs finden Sie auf den Seiten 64–66.

Der Fernalarmanschluss befindet sich oben rechts an der Geräterückseite (siehe Abbildung auf der gegenüberliegenden Seite). Alarme werden über diesen Anschluss ausgegeben. Maximale Kontaktbelastung DC 30 V, 2 A.

Tabelle 1 zeigt das Verhalten des Fernalarms, wenn die Schaltfläche Buzzer (Summer) gedrückt wurde.

Hinweise:

- Der Türalarm kann nicht als Fernalarm übermittelt werden. Einzelheiten hierzu finden Sie auf den Seiten 64–65.
- Der Anschluss des Fernalarms darf nur durch qualifiziertes Personal erfolgen.



Tabelle 1. Verhalten des Fernalarms nach Drücken der Schaltfläche Buzzer (Summer)

Fernalarm-Einstellung (Einzelheiten hierzu finden Sie auf den Seiten 35–36)	Anschluss- verbindung	Normal- zustand	Fehlerzustand (Auch bei Stromausfall und wenn der Netzstecker gezogen wurde)	
				Wenn Buzzer (Summer) gedrückt wird
EIN: Fernalarm-Einstellung nicht mit Schaltfläche Buzzer (Summer) verbunden (Fernalarm wird abgebrochen)	COM.-N.C.	Verbunden	Unterbrochen	Verbunden (Fehlerzustand bleibt bestehen)*
	COM.-N.O.	Unterbrochen	Verbunden	Verbunden (Fehlerzustand bleibt bestehen)*
AUS: Fernalarm-Einstellung ist mit Schaltfläche Buzzer (Summer) verbunden (Fernalarm wird nicht abgebrochen)	COM.-N.C.	Verbunden	Unterbrochen	Verbunden (Zurück zu normalem Zustand)
	COM.-N.O.	Unterbrochen	Verbunden	Unterbrochen (Zurück zu normalem Zustand)

* Bei Err01 (CO₂-Gasflasche leer), Err11 und Err12 (CO₂-Sensorfehler) wird wieder der normale Zustand hergestellt.

Nutzen Sie für die Verbindung ein wassergeschütztes Kabel mit einem verdrehten Adernpaar.
Typ: UL 2343, UL 2448, UL 2464, UL 2552, UL2623.
Länge: max. 30 m

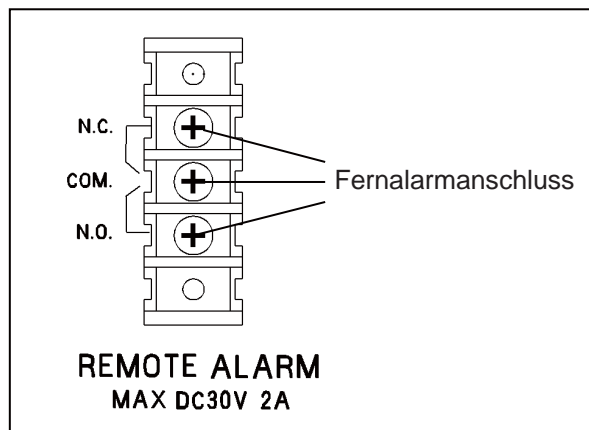
AUFSTELLUNG

Aufstellungsort

Um einen ordnungsgemäßen Betrieb zu gewährleisten, muss der Inkubator an einem Ort aufgestellt werden, der folgende Bedingungen erfüllt (Einzelheiten finden Sie auch im Abschnitt Vorsichtsmaßnahmen auf den Seiten 5–9):

- **Stellen Sie das Gerät in einer Umgebung mit normaler Luft auf.**
- **Wählen Sie einen Standort ohne direkte Sonneneinstrahlung.**
- **Stellen Sie das Gerät nicht in der Nähe von Wärmequellen wie Heizungen, Boilern, Öfen oder Autoklaven auf.**
- **Sorgen Sie für eine Umgebungstemperatur, die mindestens 5 °C unter der Solltemperatur liegt.**
- **Sorgen Sie dafür, dass die Umgebungstemperatur nicht zu stark ansteigt.**
- **Stellen Sie das Gerät an einem Ort mit einer relativen Luftfeuchtigkeit von maximal 80 % auf.**
- **Vermeiden Sie Orte, die brennbaren oder aggressiven Gasen ausgesetzt sind.**
- **Vermeiden Sie Orte, an denen Gegenstände von oben auf den Inkubator fallen können.**

AUFSTELLUNG

Aufstellung

1. Entfernen und entsorgen Sie das Paketband.

Entfernen Sie alle Klebebänder, mit denen die Türen und das Innenraumzubehör gesichert sind. Öffnen Sie die Türen zwecks Lüftung. Wenn die Außenverkleidungen verschmutzt sind, wischen Sie diese mit einem verdünnten Neutralreiniger ab (Bei unverdünntem Reinigungsmittel können die Kunststoffteile Schaden nehmen. Einzelheiten zum Verdünnen finden Sie unter den Hinweisen zum Reinigungsmittel). Wischen Sie Rückstände des Reinigungsmittels mit einem feuchten Tuch ab und reiben Sie die Flächen anschließend trocken nach.

Hinweis: Entfernen Sie den Kabelbinder, mit dem das Netzkabel zusammengebunden ist, um eine Beschädigung der Kabelummantelung zu verhindern.

2. Setzen Sie die Befeuchtungswanne und deren Abdeckung ein (Abb. 1).

3. Installieren Sie die 4 Einschübe (Abb. 2).

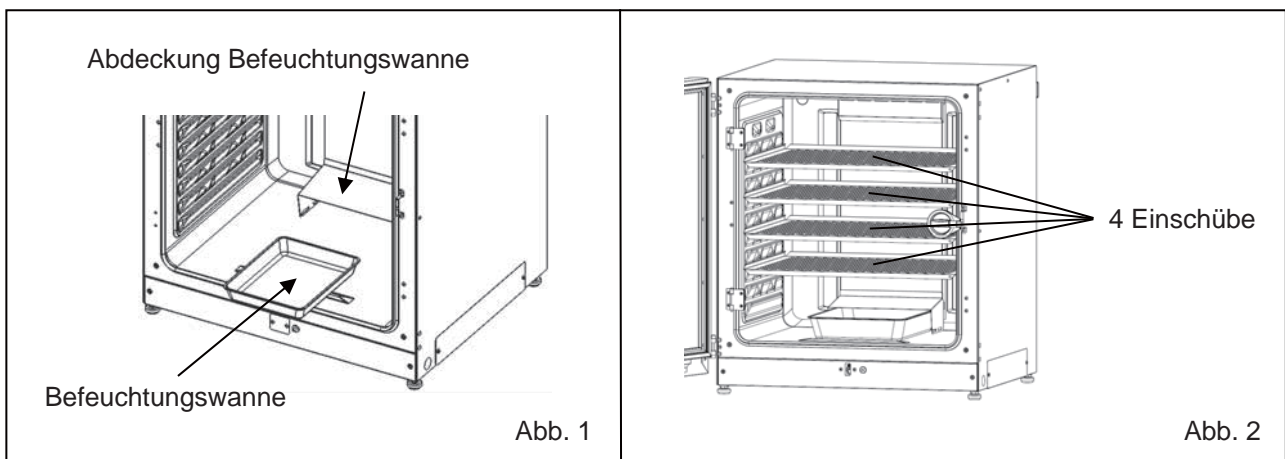

4. Stellen Sie die Nivellierfüße ein.

Stellen Sie die Nivellierfüße ein, indem Sie diese gegen den Uhrzeigersinn drehen, bis der Inkubator in der Waage steht (Abb. 3).

Hinweis: Inkubieren auf einem geneigten Einschub kann sich nachteilig auf die Kultur auswirken.

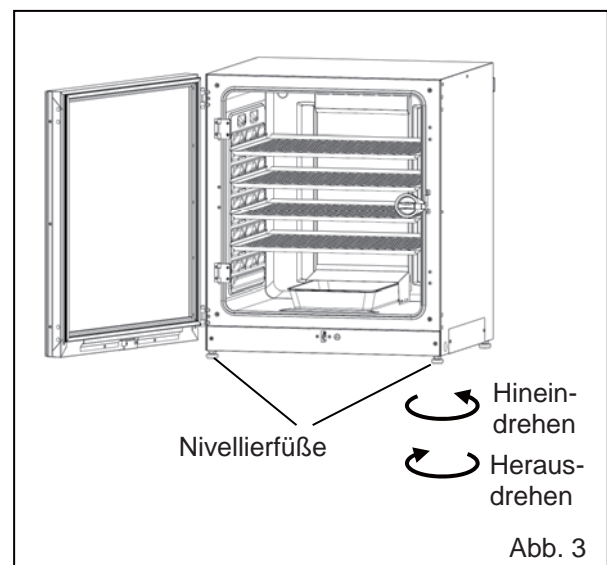

5. Erden Sie den Inkubator.

Erden Sie den Inkubator bei der Aufstellung, um elektrische Schläge zu vermeiden. Wenn am Aufstellungsort keine Erdungsleitung verfügbar ist, wenden Sie sich an qualifiziertes Wartungspersonal.

- **Wenn eine Erdung installiert werden muss**

Wenn keine 3-polige Schutzleitersteckdose verfügbar ist, muss eine Erdung installiert werden. Wenden Sie sich an qualifiziertes Wartungspersonal.

- **Installation eines Fehlerstromschutzschalters**

Wenn Sie den Inkubator in feuchter Umgebung einsetzen müssen, empfehlen wir die Installation eines Fehlerstromschutzschalters im Versorgungsstromkreis des Inkubators. Lassen Sie den Schutzschalter durch qualifiziertes Wartungspersonal installieren.

- **Aufeinanderstellen von zwei Inkubatoren**

Richten Sie sich zur sicheren Aufstellung zweier Inkubatoren übereinander nach der Anleitung des optionalen Doppel-Stapelbügels MCO-170PS bzw. zur Stapelplatte MCO-230SB.

Hinweis: An der Rückseite des Inkubators sind zwei Haken vorgesehen. Wenn Sie Inkubatoren aufeinanderstellen, müssen Sie den oberen Inkubator mithilfe dieser Haken und eines Stahlseils oder einer Kette an der Wand fixieren (Abb. 4).

Hinweis: Wenn Sie einen Inkubator auf unseren CO₂-Inkubator oder auf einen anderen O₂/CO₂-Inkubator stellen wollen, müssen Sie unsere Stapelplatte MCO-230SB verwenden. Einzelheiten hierzu finden Sie in den Tabellen 11 und 12 auf Seite 70.



Abb. 4

- **Wenn der Inkubator nicht verwendet wird**

Entleeren Sie die Befeuchtungswanne und sorgen Sie für einen trockenen Innenraum. Achten Sie darauf, dass der Innenraum absolut trocken ist, bevor Sie die Türen schließen. Andernfalls können Schäden auftreten.

- **Bevor Sie den Inkubator bewegen**

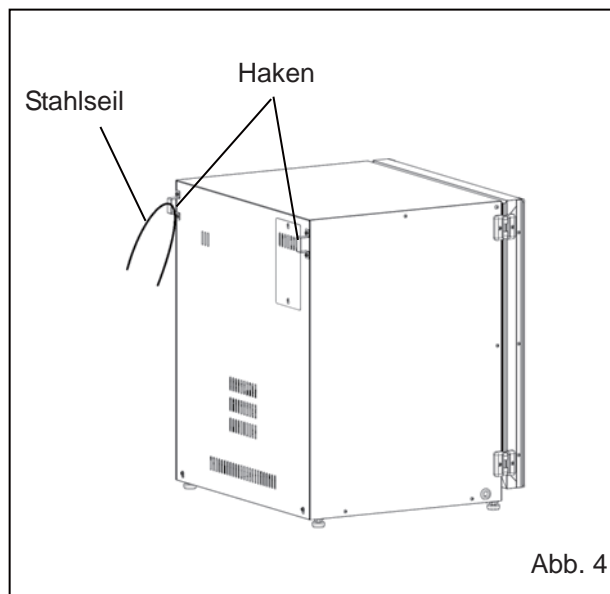
Bevor Sie den Inkubator transportieren, müssen Sie das Wasser aus der Befeuchtungswanne entfernen, den Netzstecker ziehen und sicherstellen, dass das Netzkabel nicht beschädigt wird. Andernfalls besteht die Gefahr eines elektrischen Schlags oder eines Brandes.

- **Wenn der Schlüssel im Türschloss steckt**

Ziehen Sie den Schlüssel aus dem Türschloss und verwahren Sie ihn an einem sicheren Ort. Notieren Sie sich für den Fall des Verlierens das Schlüsselsymbol und die Nummer des Schlüssels. Um den Schlüssel aus der Tür zu ziehen, öffnen Sie die Außentür und drehen den Schlüssel in Richtung des Schlosses. Entfernen Sie den Schlüssel und schließen Sie die Tür.

Hinweis: Die Außentür kann nur dann mit dem Entriegelungsschlüssel verriegelt werden, wenn sie vorher geöffnet ist. Wenn Sie versuchen, den Entriegelungsschlüssel bei geschlossener Außentür zu drehen, kann das elektrische Verriegelungssystem beschädigt werden.

AUFSTELLUNG

Anschließen einer CO₂-Gasflasche

Bevor Sie eine CO₂-Gasflasche anschließen, müssen Sie die Vorsichtsmaßnahmen auf den Seiten 5–9 durchlesen.

1. Halten Sie eine CO₂-Gasflasche bereit und installieren Sie einen optionalen Gasregler MCO-010R.

Hinweise:

- Verwenden Sie eine Gasflasche mit Flüssig-CO₂ (Reinheitsgrad mindestens 99,5 %). Siphonflaschen (Tauchrohrflaschen) können nicht verwendet werden.
- Wenn kein MCO-010R verfügbar ist, installieren Sie einen Gasregler für primärseitig 25 MPa(G) (250 kgf/cm²(G)), 3.600 psi(G) und sekundärseitig 0,25 MPa(G) (2,5 kgf/cm²(G), 36 psi(G)).

2. Verwenden Sie den mitgelieferten Gasschlauch und verbinden Sie den CO₂-Anschlussport A mit dem Gasregler der CO₂-Gasflasche.

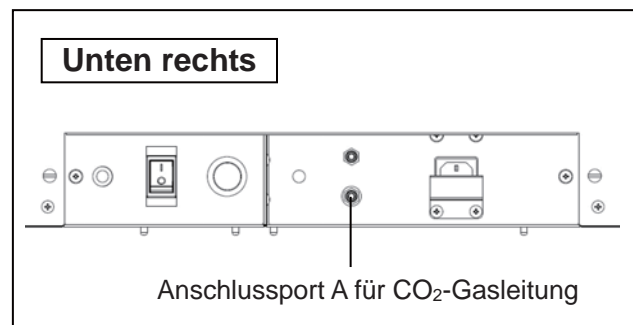

Hinweise:

- Verwenden Sie zum sicheren Anschluss die zwei beiliegenden Schlauchbänder, um ein Lösen des Schlauches zu verhindern.
- Achten Sie darauf, dass der Gasschlauch nicht abgeknickt wird.
- Wenn das CO₂-Gas aus einer einzigen CO₂-Gasflasche mehreren CO₂-Inkubatoren zugeführt wird, bildet sich im Gasregler festes CO₂. In diesem Fall spricht das Gasregler-Sicherheitsventil an; dabei kann es ein Explosionsgeräusch geben.

3. Vergewissern Sie sich nach dem Anschließen des Gasschlauchs, dass kein Gas austritt (z. B. mithilfe von Leckspürspray).

4. Stellen Sie das CO₂-Gas auf der Sekundärseite für die Gaszuführung auf einen Druckwert von 0,03 MPa(G)–0,1 MPa(G) (0,3 kgf/cm²(G)–1 kgf/cm²(G), 4,4 psi(G)–14,5 psi(G)) ein.
Empfohlener Druck: 0,03 MPa(G) (0,3 kgf/cm²(G), 4,4 psi(G)).

Hinweis: Bei zunehmenden Druck nehmen die Konzentrationsschwankungen des CO₂-Gases zu. Bei zu hohem Druck können die Versorgungsleitungen im Inkubator undicht werden oder sich lösen, was durch austretendes Gas zu Gasvergiftungen oder Sauerstoffmangel führen kann. Wenn die Gasleitungen undicht werden oder sich gelöst haben, muss der Inkubator repariert werden.

5. Wenn kein CO₂-Gas mehr vorhanden ist und der Alarm für „CO₂-Gasflasche leer“ ausgelöst wurde, müssen Sie die leere Gasflasche ersetzen.

Hinweis: Wenn die optionale Gasflaschenumschaltung MCO-21GC installiert ist, schaltet diese die CO₂-Gasversorgung automatisch auf die andere Gasflasche um. Einzelheiten hierzu finden Sie auf den Seiten 59–60.

Hinweis: Die an den Inkubator angeschlossenen Gasschläuche verschleißt mit der Zeit. Wenn bei der Inspektion Spuren von Verschleiß oder andere Schäden erkannt werden, müssen Sie die Schläuche umgehend ersetzen.

VOR DER INBETRIEBNAHME

Erstreinigung

Bevor Sie den Inkubator zum ersten Mal benutzen, müssen Sie alle Verunreinigungen (Klebebandrückstände, Schmutz usw.) beseitigen und den Innenraum sowie das Innenraumzubehör sorgfältig reinigen.

Den Innenraum sauber zu halten ist Voraussetzung für eine effiziente Nutzung. Reinigen Sie den Innenraum und das gesamte Innenraumzubehör mindestens einmal im Monat. Führen Sie folgende Schritte aus, um den Inkubator ordnungsgemäß zu reinigen. Wenn diese Schritte nicht ausreichen, um die Verschmutzungen zu entfernen, wenden Sie sich an unsere Vertriebsniederlassung oder unseren Vertreter.

1. Entfernen Sie das Innenraumzubehör so wie im Abschnitt „Innenraumzubehör entfernen“ auf den Seiten 22–23 beschrieben.
2. Reinigen Sie das Innenraumzubehör, die Innenraumwände und die inneren Türdichtungen mit einem Tuch oder Schwamm, das/der mit einem auf 5 % oder weniger verdünnten neutralen Reinigungsmittel befeuchtet wurde (Abb. 1). (Bei Verwendung von unverdünntem Reinigungsmittel können die Kunststoffkomponenten Schaden nehmen. Einzelheiten zum Verdünnen finden Sie unter den Hinweisen zum Reinigungsmittel.)

⚠ VORSICHT

Verwenden Sie keine Reinigungsmittel und keine antiseptischen Lösungen, die Säuren, Laugen oder Chlor enthalten. Andernfalls können Verfärbungen, Korrosion oder Rost auftreten.

Achten Sie darauf, dass kein verdünntes Reinigungsmittel oder Wasser in den Temperatursensor, den Zuleitungsanschluss für das CO₂-Gas, den Zugangsport für Innenraum-Luftproben, das Lager der Lüfterwelle oder den Luftprobenauslass (siehe ◀ in Abb. 2) gelangt. Der Temperatursensor und die UV-Lampe dürfen nicht mit Reinigungsmittel gesäubert werden. Andernfalls können Störungen auftreten.

3. Tränken Sie ein Stück Gaze oder ein Vliestuch in destilliertes Wasser, wringen Sie es aus und wischen Sie alle Rückstände des Reinigungsmittels gründlich ab.
4. Reinigen Sie die beiden Silikondeckel für den Zugangsport und das Lüfterrad mit dem Reinigungsmittel und spülen Sie sie mit destilliertem Wasser ab, bevor Sie sie zur Sterilisierung autoklavieren (121 °C, 20 Minuten).
5. Wischen Sie die Innenwände und das Innenraumzubehör mit einem Vliestuch ab, das Sie vorher zur Desinfektion mit Alkohol getränkt haben. Achten Sie darauf, keine Alkoholrückstände zu hinterlassen.
6. Installieren Sie das Innenraumzubehör wieder so wie im Abschnitt „Innenraumzubehör installieren“ auf Seite 24 beschrieben.

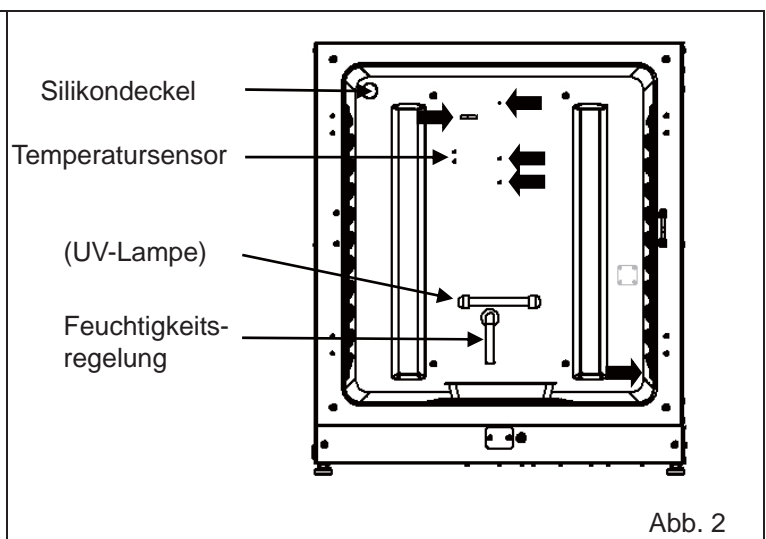
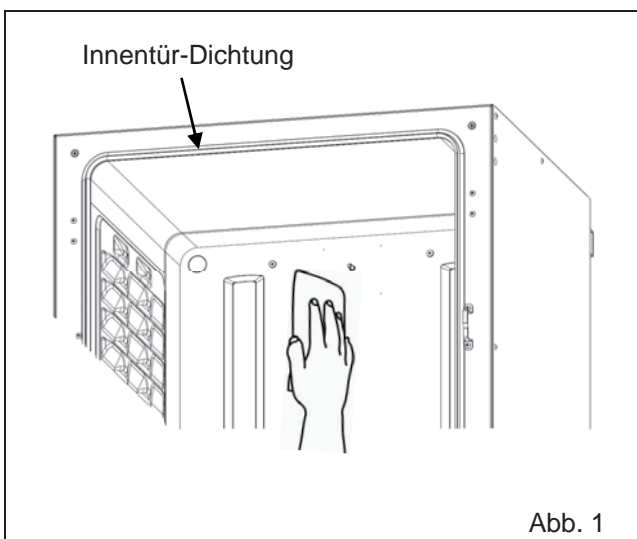

VOR DER INBETRIEBNAHME

Innenraumzubehör entfernen

Nach dem Reinigen muss das Innenraumzubehör stets wieder installiert werden, um eine effiziente Nutzung des Inkubators zu gewährleisten.

Achten Sie darauf, die UV-Lampe im Kanal nicht zu beschädigen (bei MCO-230AICUV oder wenn das optionale UV-System MCO-170UVS installiert ist).

1. Schalten Sie die Stromversorgung des Inkubators ab.
2. Öffnen Sie die Außen- und Innentüren und ziehen Sie alle Einschübe heraus (Abb. 1).

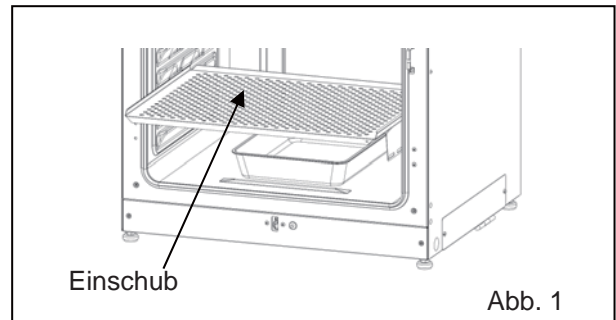

3. Ziehen Sie die Befeuchtungswanne heraus (Abb. 2).

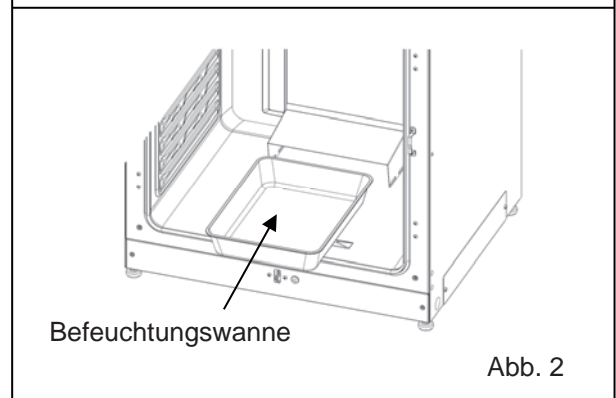

4. Ziehen Sie die Abdeckung der Befeuchtungswanne heraus (Abb. 3).

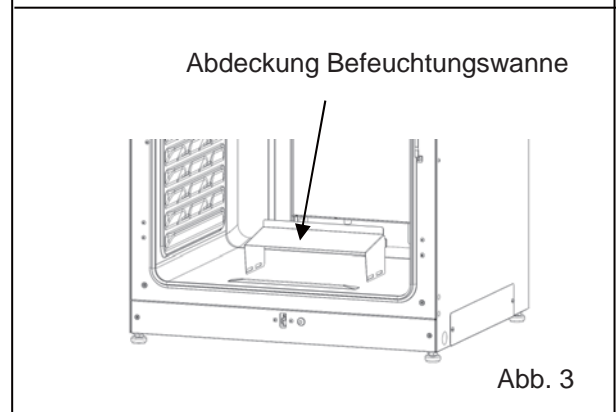

5. Ziehen Sie die Lüfterabdeckung heraus (Abb. 4).

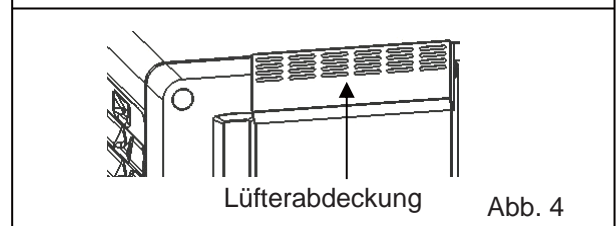

6. Lösen Sie die Schrauben an der Rückseite und heben Sie den Kanal heraus (Abb. 5).

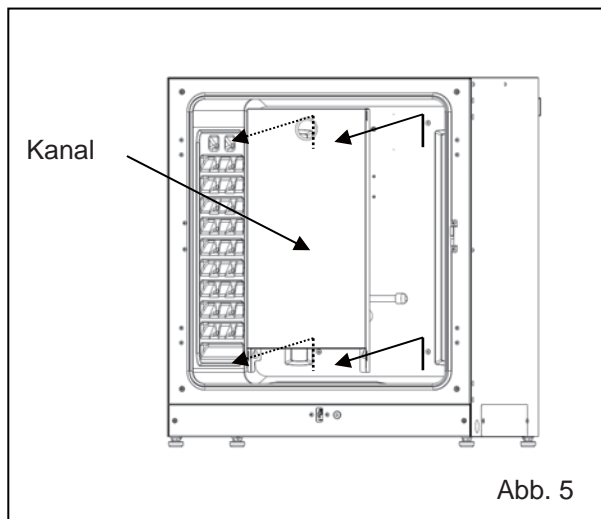

7. Ziehen Sie das Lüfterrad heraus (Abb. 6).

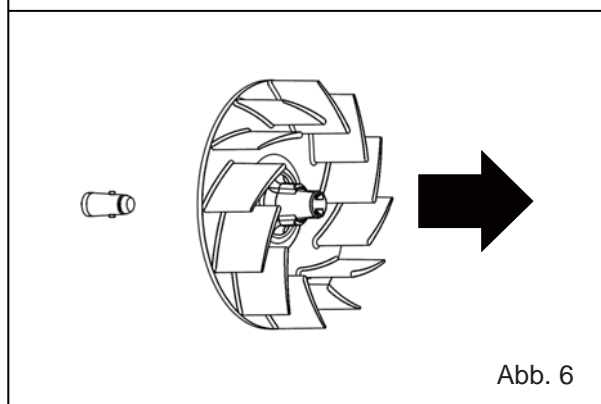

8. Bringen Sie die Silikondeckel für den Zugangsport innen (Abb. 7) und außen (Abb. 8) wieder an.

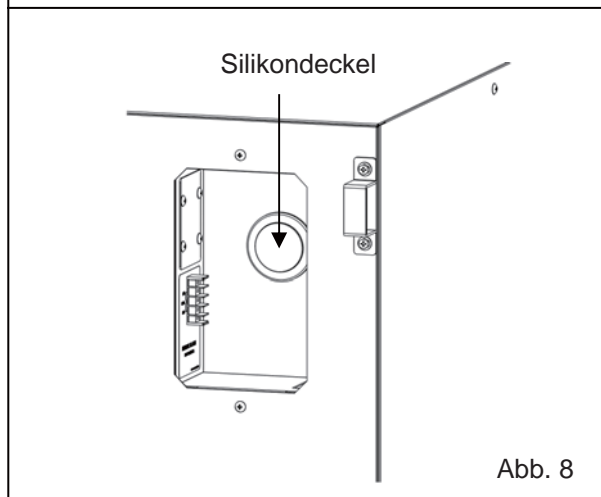
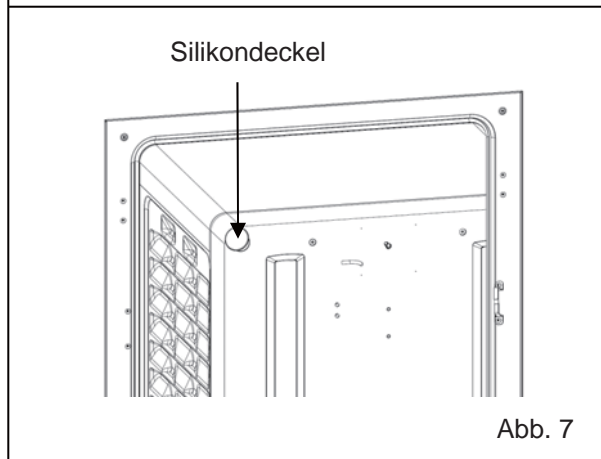

VOR DER INBETRIEBNAHME

Innenraumzubehör installieren

Beim Installieren des Innenraumzubehörs führen Sie die auf Seite 23 beschriebenen Schritte ab Schritt 8 in umgekehrter Reihenfolge aus.

Hinweis: Wenn Sie das Lüfterrad installieren, achten Sie darauf, dass dieses sicher auf der Motorwelle sitzt. Achten Sie darauf, dass das Lüfterrad die rückwärtige Verkleidung nicht berührt. Drehen Sie es dazu vorsichtig von Hand und prüfen Sie gleichzeitig durch leichtes Ziehen, ob es fest auf der Welle sitzt (Abb. 1).

⚠ VORSICHT

Wenn das Lüfterrad nicht ordnungsgemäß auf die Welle gedrückt wurde, kann die vorgesehene Drehzahl nicht erreicht werden, sodass ggf. Kulturen zerstört werden oder die Dekontamination nicht ordnungsgemäß ausgeführt wird.

Hinweis: Überprüfen Sie beim Installieren des Kanals, dass die vier Schrauben ordnungsgemäß in den vier Löchern im Kanal sitzen (Abb. 2).

⚠ VORSICHT

Wenn das Lüfterrad nicht fest auf der Welle sitzt, kann die vorgesehene Drehzahl nicht erreicht werden, sodass ggf. Kulturen zerstört werden oder die Dekontamination nicht ordnungsgemäß ausgeführt wird.

Hinweis: Richten Sie beim Anbringen der Lüfterabdeckung die Lasche der Abdeckung am Langloch des Kanals aus und drücken Sie dann, bis die Abdeckung einrastet (Abb. 3). Dasselbe gilt für die Abdeckung der Befeuchtungswanne.

Achten Sie darauf, dass es nach der Installation an der Unterseite der Lüfterabdeckung keinen Freiraum gibt. Eine falsch installierte Lüfterabdeckung kann sich nachteilig auf die Innentemperaturverteilung auswirken.

⚠ VORSICHT

Wenn die Lüfterabdeckung nicht richtig befestigt ist, kann die vorgesehene Drehzahl nicht erreicht werden, sodass ggf. Kulturen zerstört werden.

Hinweis: Positionieren Sie den Einschub so, dass die Abkantung der Vorderseite nach unten zeigt (Abb. 4).

- ① Halten Sie das Mittelloch des Lüfterrades über das Profil der Motorwelle. Drücken Sie das Lüfterrad fest auf die Welle.

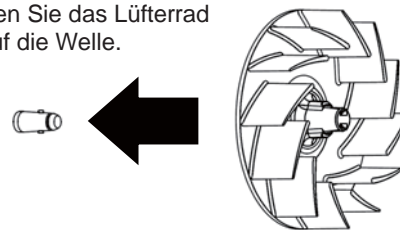

- ② Vergewissern Sie sich, dass das Lüfterrad die rückwärtige Verkleidung nicht berührt, indem Sie es vorsichtig von Hand drehen.
- ③ Stellen Sie sicher, dass das Lüfterrad fest auf der Welle sitzt, indem Sie vorsichtig daran ziehen.

Abb. 1



Abb. 2



- ① Positionieren und einrasten.
- ② Prüfen Sie die Ausrichtung der Befestigungsposition wie in der Abbildung gezeigt.
- ③ Achten Sie darauf, dass es an der Unterseite der Lüfterabdeckung keinen Freiraum gibt.

Abb. 3

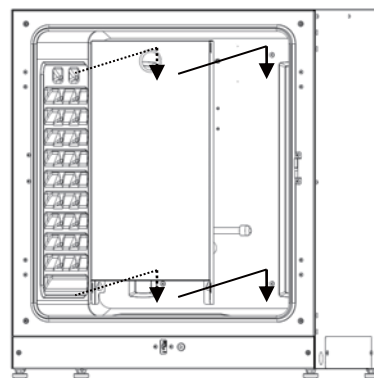
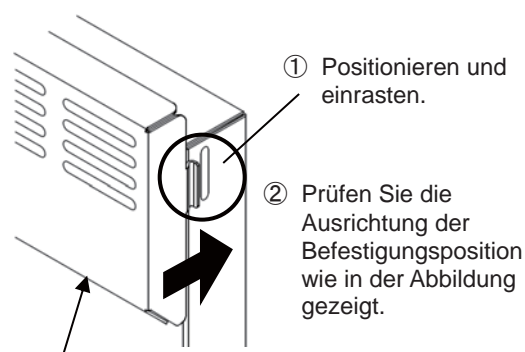
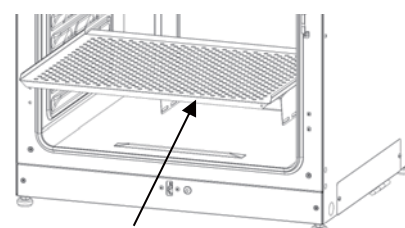

Abkantung nach unten

Abb. 4

Befeuchtungswanne befüllen

Gehen Sie beim Befüllen der Befeuchtungswanne mit Wasser oder beim Austauschen des Wassers wie folgt vor.

1. Ziehen Sie die Befeuchtungswanne heraus (Abb. 1).
2. Entsorgen Sie das noch vorhandene Wasser und reinigen Sie die Wanne mit einem verdünnten Reinigungsmittel. Spülen Sie die Wanne anschließend mit destilliertem Wasser und wischen Sie sie zur Desinfektion mit Alkohol aus.
3. Wischen Sie jegliche Feuchtigkeit vom Boden des Innenraums ab.
4. Setzen Sie die Befeuchtungswanne wieder in den Innenraum und füllen Sie sie mit sterilem destilliertem Wasser (ca. 1,5 l, vorgewärmt auf 37 °C) (Abb. 2).

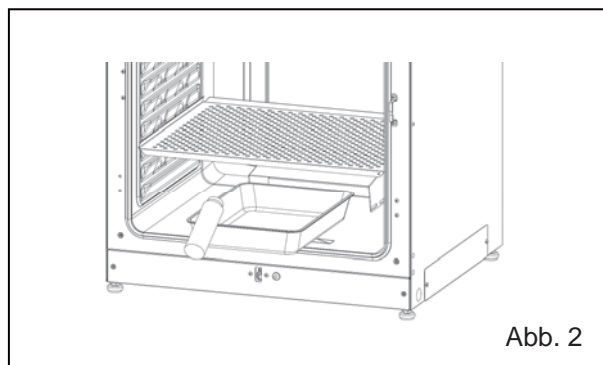
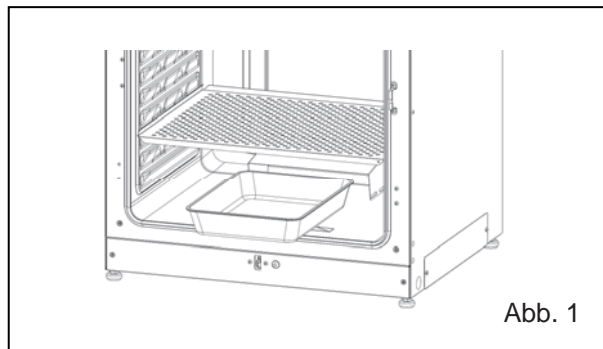

Hinweise:

- Der Betrieb ohne Wasser für die Befeuchtung kann die Innentemperatur zeitweilig auf Temperatur über der Solltemperatur ansteigen lassen.
 - Erwärmen Sie das Wasser auf 37 °C. Eine Befüllung mit kälterem Wasser senkt die Temperatur und die Luftfeuchtigkeit im Innenraum.
 - Installieren Sie die Befeuchtungswanne in Längsrichtung, so dass die kürzere Seite sich an der Rückseite befindet.
 - Wenn die Wassermenge abgenommen hat, muss die Befeuchtungswanne so bald wie möglich nachgefüllt werden.
 - Jegliche Beimischung von Reagenzien zum Wasser für die Befeuchtung kann sich nachteilig auf die Kulturen auswirken. Fügen Sie dem Wasser keine Reagenzien zu, wenn Sie die UV-Lampe verwenden, da das UV-Licht bewirken kann, dass sich die Mischung in ihrer Wirkung reduziert.
5. Platzieren Sie die Befeuchtungswanne so, dass die Innenseite an der Rückwand anliegt und schließen Sie die Innen- und Außentüren.

Hinweis: Die Feuchtigkeitsregelung im Kanal hält die Temperatur niedrig und sorgt für eine Rekondensation der Feuchtigkeit im Innenraum. Schieben Sie die Befeuchtungswanne direkt unter die Feuchtigkeitsregelung, andernfalls fallen rekondensierte Wassertropfen direkt auf den Boden des Innenraums und sammeln sich dort. Wenn das angesammelte Wasser verdunstet, kann auf dem Boden eine weiße Stelle zurückbleiben. Dies ist keine Fehlfunktion. Wischen Sie die weiße Stelle mit einem Stück Gaze oder mit einem Vliestuch ab, das zuvor in Alkohol getränkt wurde. Wenn die Stelle nicht gesäubert werden kann, scheuern Sie sie mit einer Reinigungspaste sauber.

VORAUSSETZUNGEN FÜR OPTIMALE KULTUREN

Vorsichtsmaßnahmen für Kulturen

- **Lassen Sie zwischen den Behältern mit den Kulturen genügend Platz.**

Lassen Sie zwischen den Behältern mit den Kulturen (Petrischalen, Kolben usw.) immer genügend Platz für die Belüftung. Andernfalls kann es zu einer ungleichmäßigen Verteilung der Temperatur und der CO₂-Konzentration kommen.
- **Stellen Sie keine schädlichen Substanzen in den Innenraum.**

Platzieren Sie niemals Proben im Innenraum des Inkubators, die saure, basische oder aggressive Gase abgeben könnten. Andernfalls können Schäden durch Verfärbungen oder Korrosion auftreten.
- **Schließen Sie die Innentür.**

Schließen Sie die Innentür immer fest, bevor Sie die Außentür schließen. Eine nicht richtig geschlossene Innentür wirkt sich nachteilig auf die Leistung des Gerätes aus, selbst wenn die Außentür geschlossen ist.
- **Öffnen und schließen Sie die Türen vorsichtig.**

Wenn die Türen mit zu viel Kraft geschlossen werden, besteht die Gefahr, dass Kulturmedien verschüttet werden, die Tür nicht richtig schließt oder eine Dichtung beschädigt wird. Vergewissern Sie sich vor dem Öffnen der Innentür mit einem Blick durch die Glasscheibe, dass die UV-Lampe ausgeschaltet ist (wenn das optionale MCO-230AICUV oder das optionale MCO-170UVS installiert ist).
- **Gehen Sie beim Schließen der Außentür vorsichtig vor.**

Nutzen Sie zum Schließen der Außentür den Griff. Andernfalls besteht Verletzungsgefahr, weil Finger in der Tür eingeklemmt werden können. Lehnen Sie sich nicht an die Außentür. Andernfalls besteht Verletzungsgefahr, weil die Außentür sich lösen oder der Inkubator umfallen könnte. Außerdem kann es zu Kriechströmen oder einem elektrischen Schlag kommen.
- **Vorsicht beim Umgang mit der Innenseite der Außentür.**

Die Innenseite der Außentür kann heiß werden.
- **Vermeiden Sie es, zu viel Druck auf die Innentür auszuüben.**

Legen Sie die Hand nicht auf die Glasscheibe, berühren Sie diese nicht mit scharfen Gegenständen und wenden Sie nicht zu viel Kraft an, wenn Sie sie berühren. Andernfalls besteht Verletzungsgefahr durch zerbrechendes Glas.
- **Ermitteln Sie bei jeder Aktivierung eines Alarmsummers dessen Ursache.**

Wenn ein Alarmsummer ertönt, während der Inkubator verwendet wird, müssen Sie umgehend die Ursache für den Alarm ermitteln. Einzelheiten zu möglichen Ursachen für ein Alarmsignal finden Sie auf den Seiten 64–66.
- **Vibrationen eines Schüttlers**

Wenn Inkubatoren übereinander gestapelt werden, kann sich der Betrieb eines Schüttlers im Innenraum des CO₂-Inkubators nachteilig auf den jeweiligen anderen Inkubator auswirken.

Kontaminierung verhindern

Um eine Kontaminierung des Innenraums zu verhindern, ist es wichtig, einen geeigneten Aufstellungsort zu wählen.

- **Vermeiden Sie Orte mit hohen Temperaturen oder hoher Luftfeuchtigkeit.** Hier kann die Luft ggf. mehr Mikroorganismen enthalten als an anderen Orten.
- **Stellen Sie den Inkubator nicht in der Nähe von Türen, Klimaanlage, Lüftern usw.** auf, wo Luftzug und vorbeigehende Personen die Gefahr erhöhen können, dass Mikroorganismen in den Innenraum gelangen.
- **Nutzen Sie nach Möglichkeit einen Reinraum.**
- **Verwenden Sie saubere Behälter. Verunreinigte Behälter sind die häufigste Ursache für die Kontaminierung von Kulturen.** Achten Sie darauf, Behälter und Einschübe beim Herausnehmen bzw. Einsetzen nicht zu verunreinigen.
- **Halten Sie den Innenraum sauber.** Wischen Sie Fingerabdrücke weg. Wenn Wasser aus der Befeuchtungswanne verschüttet wird oder die Türen lange Zeit geöffnet waren, kann sich an den Türinnenseiten Kondenswasser bilden. Wischen Sie das Kondenswasser mit einem Stück trockener, steriler Gaze fort. Wenn Kulturmedien verschüttet wurden, reinigen und desinfizieren Sie insbesondere den Innenraum.
- **Befüllen Sie die Befeuchtungswanne mit destilliertem Wasser.** Verwenden Sie kein ultrareines Wasser, da dieses die Ursache für rote, rostähnliche Partikel in der Befeuchtungswanne sein kann. Reinigen Sie die Befeuchtungswanne einmal im Monat.
- **Vermeiden Sie die Aufstellung des Inkubators im direkten Luftstrom von Klimaanlage oder Lüftern.** Der kalte Luftstrom einer Klimaanlage kann Kondensation verursachen und zu Kontaminierung führen.

RICHTIGE BETRIEBUNG

Gehen Sie wie folgt vor, um den Testbetrieb oder Produktivbetrieb des Inkubators zu starten.

1. Stellen Sie den Inkubator ordnungsgemäß auf, Einzelheiten hierzu finden Sie auf den Seiten 17–20.
2. Entfernen Sie sämtliche Verpackungsmaterialien aus dem Innenraum und vom Innenraumzubehör. Reinigen und desinfizieren Sie den Innenraum und das gesamte Innenraumzubehör, Einzelheiten hierzu finden Sie auf Seite 21.
3. Befüllen Sie die Befeuchtungswanne mit etwa 1,5 l destilliertem Wasser. (Einzelheiten siehe Seite 25.)
4. Schließen Sie das abnehmbare Netzkabel an den vorgesehenen Anschluss auf der rechten Seite unten an.

Hinweis: Im Lieferumfang sind zwei abnehmbare Netzkabel enthalten.

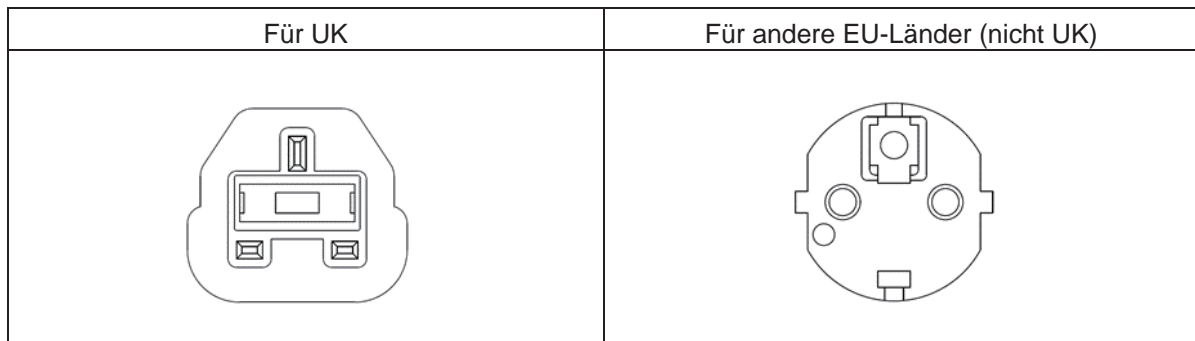

5. Schließen Sie das abnehmbare Netzkabel an die Netzsteckdose an.
 6. Schalten Sie den Netzschalter unten auf der rechten Seite des Inkubators ein.
 7. (Bei Modell MCO-230AICUV oder wenn das optionale UV-System MCO-170UVS installiert ist) Stellen Sie die Frequenz der Stromversorgung am LCD-Touchpanel ein (siehe Seite 48).
- Das mitgelieferte abnehmbare Netzkabel ist nur für dieses Produkt geeignet. Verwenden Sie es nie zusammen mit anderen Produkten.

GRUNDLEGENDE BEDIENUNG DES LCD-TOUCHPANELS

Bedienung über die Schaltfläche „Menu“

Um das Bildschirmmenü aufzurufen, drücken Sie unten rechts am Hauptbildschirm die Schaltfläche **Menu** (Menü).

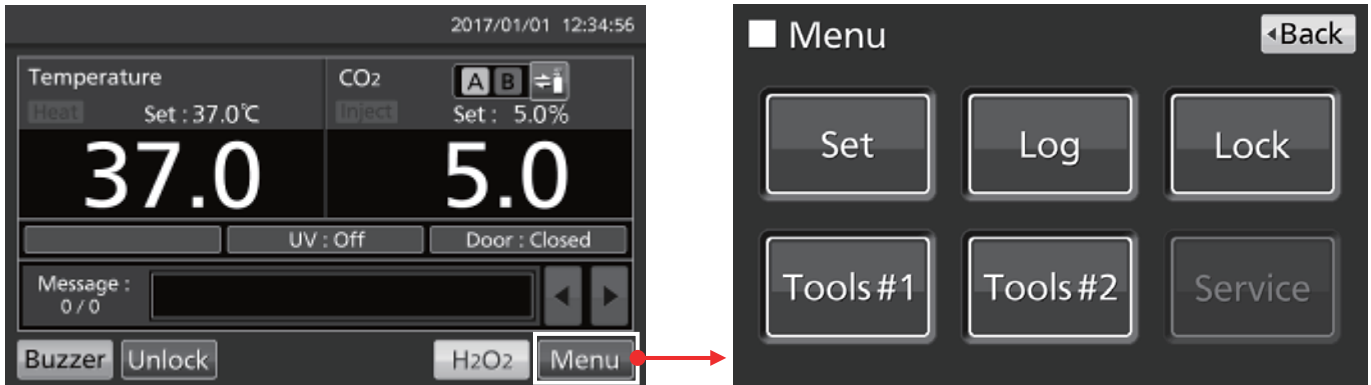

Über das Bildschirmmenü (Menu) können folgende Optionen aufgerufen werden:

- Um den Bildschirm **Stand-by Setting** (Standby-Einstellung) aufzurufen, drücken Sie „Set“ (Einstellen). Hier können Sie die Temperatur, die CO₂-Konzentration und den Temperaturobergrenzen-Alarm (Seite 33) einstellen.
- Drücken Sie „Log“, um den Bildschirm **Log** (Protokoll) aufzurufen. Hier können Sie Protokolldiagramme anzeigen, Protokolle exportieren, Protokollintervalle festlegen und die persönliche ID festlegen (Seiten 37–44).
- Drücken Sie „Lock“ (Verriegelung), um den Bildschirm **Lock** aufzurufen. Hier können Sie die Tastensperre (Seite 34), die Benutzer-ID, das Passwort und die optionale automatische Verriegelung einstellen (Seiten 55-58).
- Drücken Sie „Tools #1“ (Werkzeuge#1), um den Bildschirm **Tools #1** aufzurufen. Hier können Sie Alarmer einstellen (Seiten 35–36), die optionale UV-Lampe einstellen und bedienen (Seiten 47–49) und die CO₂-Konzentration kalibrieren (Seiten 62–63).
- Drücken Sie „Tools #2“ (Werkzeuge#2), um den Bildschirm **Tools #2** aufzurufen. Hier können Sie Datum, Uhrzeit, Helligkeit und Schlafmodus einstellen (Seiten 45–46).

Hinweise:

- Die **Service**-Schaltfläche ist nur für qualifizierte Technikern vorgesehen.
- Sonstige Funktionen wie etwa die Umschaltung der Gasversorgung und die H₂O₂-Dekontamination werden direkt über den Hauptbildschirm gesteuert.

Wenn Sie einen Bildschirm verlassen möchten, den Sie vom Menü-Bildschirm aus aufgerufen haben, drücken Sie „Top“, um zum Hauptbildschirm zurückzukehren, oder „Back“ (Zurück), um zum vorherigen Bildschirm zurückzukehren.

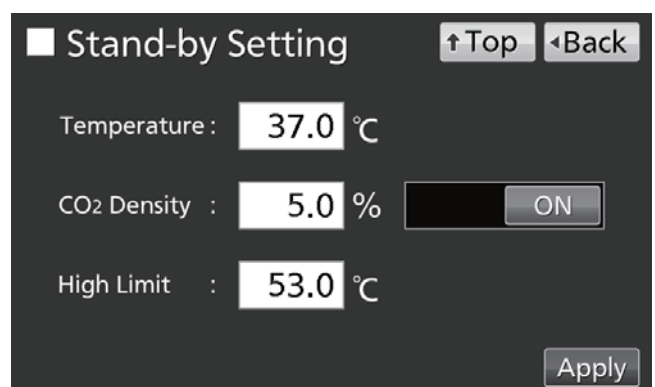

GRUNDLEGENDE BEDIENUNG DES LCD-TOUCHPANELS

Hinweis:

Wenn Sie am Bildschirm Tools #1 (Werkzeuge #1) versehentlich die Schaltfläche Temp/Gas Calibration (Kalibrierung Temp/Gas) drücken, wird der Bildschirm „Temp/Gas“ angezeigt.

Wenn dieser Bildschirm angezeigt wird, können Sie ihn mit „Back“ (Zurück) oder „Top“ (Hauptbildschirm) verlassen.

Bei einer Änderung der Einstellungen an diesem Bildschirm werden Temperatur und CO₂-Konzentration ggf. nicht korrekt angezeigt.

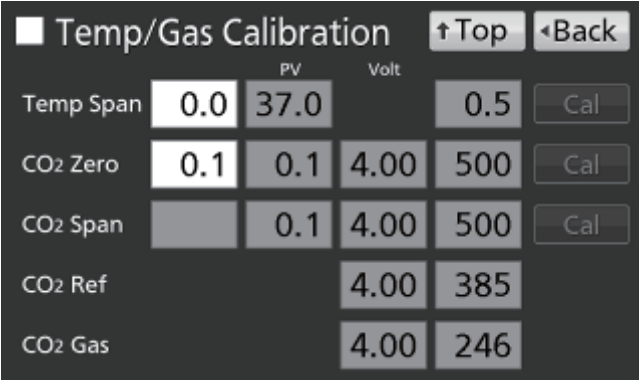

The screenshot shows the 'Temp/Gas Calibration' screen with the following settings and controls:

	PV	Volt	
Temp Span	0.0	37.0	0.5
CO ₂ Zero	0.1	0.1	4.00 500
CO ₂ Span		0.1	4.00 500
CO ₂ Ref			4.00 385
CO ₂ Gas			4.00 246

Buttons: ↑ Top, ← Back, Cal (multiple)

Eingeben von Zahlenwerten über das Eingabefenster

An jedem Bildschirm des LCD-Touchpanels müssen ggf. Zahlenwerte in ein Zahleneingabefeld eingegeben werden.

1. Wenn Sie auf ein Zahleneingabefeld drücken, wird das Eingabefenster aufgerufen.

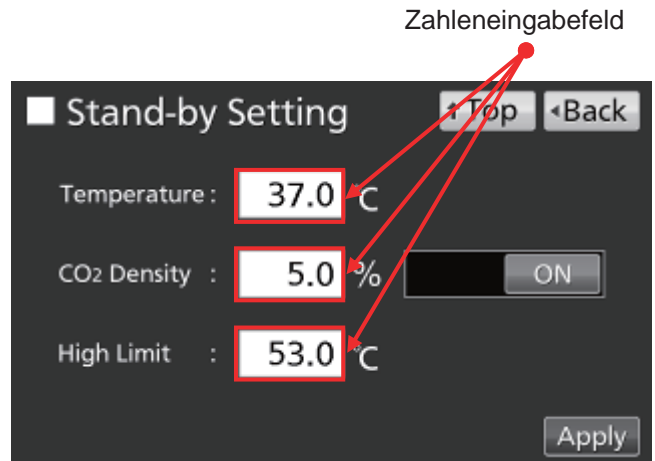

2. Um einen Zahlenwert einzugeben, drücken Sie die Zifferntaste oder nutzen die Auf/Ab-Schaltflächen (▲/▼). Drücken Sie „OK“.

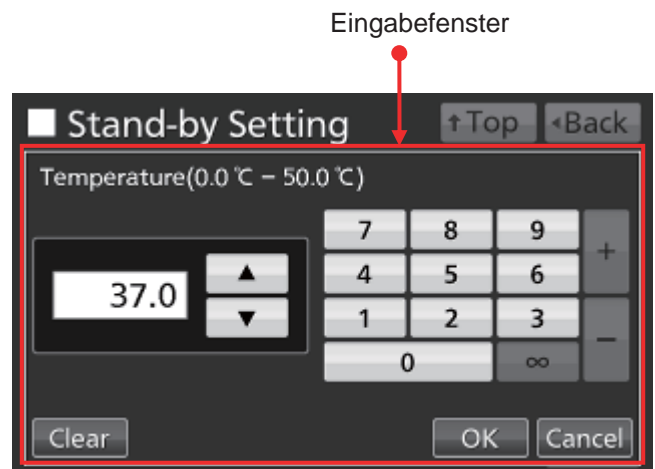

Hinweis: In manchen Fällen werden die Auf/Ab-Schaltflächen nicht angezeigt.



Hinweis: Bei geöffnetem Eingabefenster sind die Schaltflächen Top (Hauptbildschirm) und Back (Zurück) nicht verfügbar.

GRUNDLEGENDE BETRIEBUNG DES LCD-TOUCHPANELS

Bedienen von Schiebern

Bei einigen Bildschirmen des LCD-Touchpanels können Funktionen über Schieber ein- und ausgeschaltet werden.

Um eine Funktion auszuschalten, halten Sie den Schieber gedrückt und ziehen ihn nach links, um die Anzeige auf OFF (AUS) umzuschalten. Drücken Sie „Apply“ (Übernehmen).

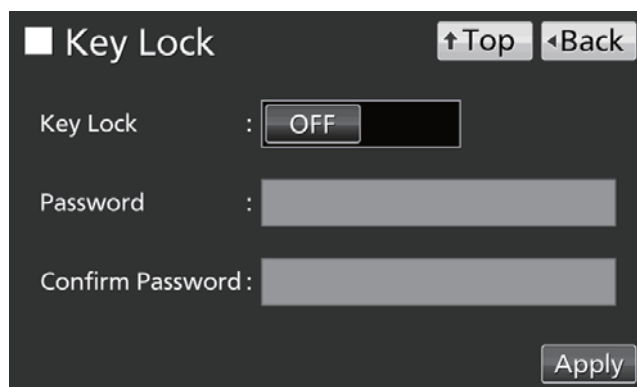

The screenshot shows a dark-themed menu titled "Key Lock". At the top right are two buttons: "↑ Top" and "◀ Back". Below the title, there are three input fields: "Key Lock" with a slider set to "OFF", "Password" with a greyed-out text box, and "Confirm Password" with a greyed-out text box. An "Apply" button is located at the bottom right.

Um eine Funktion einzuschalten, halten Sie den Schieber gedrückt und ziehen ihn nach rechts, um die Anzeige auf ON (EIN) umzuschalten. Drücken Sie „Apply“ (Übernehmen).

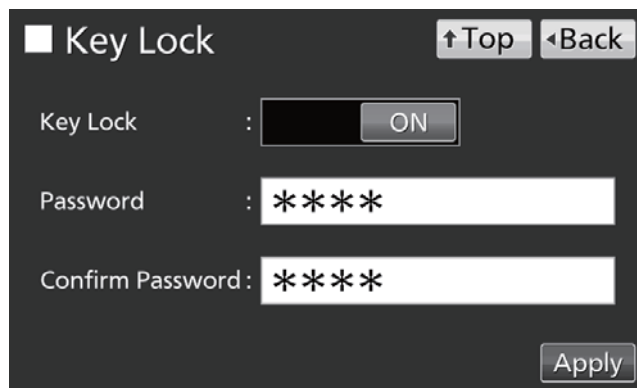

The screenshot shows the same "Key Lock" menu. The "Key Lock" slider is now set to "ON". The "Password" and "Confirm Password" fields are now active and contain "****". The "Apply" button remains at the bottom right.

GRUNDPARAMETER

Temperatur, CO₂-Konzentration, Temperaturobergrenzen-Alarm einstellen

Gehen Sie folgendermaßen vor, wenn Sie die Innentemperatur, die CO₂-Konzentration oder den Temperaturobergrenzen-Alarm für den normalen Betrieb einstellen wollen. Der Inkubator verwendet nach dem Einschalten automatisch diese Einstellungen.

Gehen Sie zum Bildschirm „Stand-by Setting“ (Standby-Einstellung) (**Menu** → **Set**) und geben Sie die einzelnen Parameter ein. Um die eingegebenen Werte zu übernehmen, drücken Sie „Apply“ (Übernehmen).

The screenshot shows a dark-themed menu titled "Stand-by Setting". At the top right are buttons for "↑ Top" and "◀ Back". The menu contains three rows of settings: "Temperature : 37.0 °C", "CO2 Density : 5.0 %" with a toggle switch set to "ON", and "High Limit : 53.0 °C". At the bottom right is an "Apply" button.

- Parametereinstellungen
- Temperature (Temperatur): Sollwert der Innentemperatur. Einstellbereich: 0,0 °C–50,0 °C; werkseitige Einstellung: 37,0 °C.
- CO₂ Density (CO₂-Konzentration): Sollwert der CO₂-Konzentration. Einstellbereich: 0,0 %–20,0 %; werkseitige Einstellung: 0,0 % (AUS). Wenn keine Einstellung erforderlich ist, ziehen Sie den Schieber auf OFF (AUS) oder geben Sie „0,0“ ein.
- High Limit (Oberer Grenzwert): Der Temperaturobergrenzen-Alarm unterscheidet sich vom automatischen Solltemperatur-Alarm (Seite 35) und arbeitet unabhängig von diesem. Er wird aktiviert, wenn die Innentemperatur die voreingestellte Temperatur übersteigt. Einstellbereich: 20,0 °C–53,0 °C; werkseitige Einstellung: 53,0 °C.

Hinweise:

- Wenn Sie die Solltemperatur von weniger als 45,0 °C auf 45,0 °C oder höher ändern, justiert der Inkubator den CO₂-Sensor neu. Während der Neujustierung wird im Meldungs-Anzeigefeld „Status: Gas sensor initializing“ (Status: Initialisierung Gassensor) und im Anzeigefeld für die aktuelle CO₂-Konzentration „--.“ angezeigt. Es dauert mindestens 15 Minuten, bis der Inkubator danach wieder auf den Normalbetrieb zurückschaltet.
- Wenn der Inkubator zum ersten Mal oder nach einer längeren Pause in Betrieb genommen wird, stellen Sie die Innentemperatur auf den gewünschten Wert und die CO₂-Konzentration auf 0 % ein. Lassen Sie den Inkubator mindestens 4 Stunden laufen, bis die Innentemperatur und die Werte des CO₂-Sensors stabil sind. Stellen Sie anschließend die gewünschte CO₂-Konzentration ein.
- Stellen Sie den Temperaturobergrenzen-Alarm ein, sobald die Innentemperatur sich beim Sollwert stabilisiert hat.
- Stellen Sie den Temperaturobergrenzen-Alarm mindestens 1 °C höher als die für den Innenraum eingestellte Temperatur ein.

GRUNDPARAMETER

Verriegelung einstellen

Wenn die Verriegelung (Key Lock) eingeschaltet ist, müssen die Nutzer ein Passwort eingeben, außer es liegt eine der folgenden Situationen vor:

- Wenn die Schaltfläche für die Auswahl der CO₂-Gaszuleitung im Hauptbildschirm gedrückt wird
- Wenn die Schaltfläche Buzzer (Summer) im Hauptbildschirm gedrückt wird
- Wenn bei eingeschalteter optionaler automatischer Verriegelung die Außentür entriegelt werden soll (siehe Seite 57)

Rufen Sie den Bildschirm „Key Lock“ (Verriegelung) auf (**Menu** → **Lock** → **KeyLock**). Hier können Sie das Passwort für die Verriegelung einstellen/zurücksetzen und bestätigen. Um die Verriegelung einzuschalten und das Passwort zu speichern, drücken Sie „Apply“ (Übernehmen).

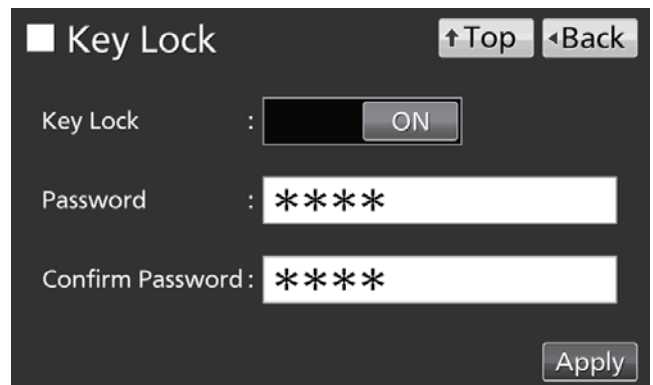

The screenshot shows the 'Key Lock' configuration screen. At the top left is a square icon and the text 'Key Lock'. At the top right are two buttons: '↑ Top' and '◀ Back'. Below the title, there are three input fields. The first is 'Key Lock' with a slider set to 'ON'. The second is 'Password' with a text box containing '****'. The third is 'Confirm Password' with a text box containing '****'. At the bottom right is an 'Apply' button.

Hinweise:

- Das Passwort darf aus höchstens 6 Ziffern bestehen.
- Verwalten Sie das Passwort für die Verriegelung sorgfältig.

Verriegelung ausschalten

Rufen Sie den Bildschirm „Key Lock“ (Verriegelung) auf (**Menu** → **Lock** → **KeyLock**). Ziehen Sie den Schieber für „Key Lock“ nach OFF und drücken Sie „Apply“ (Übernehmen), um die Verriegelung auszuschalten.

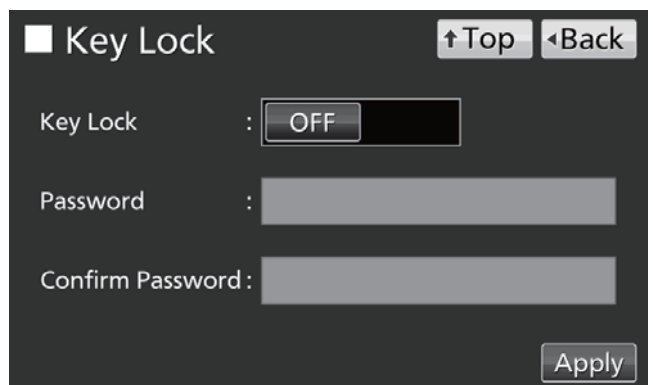

The screenshot shows the 'Key Lock' configuration screen. At the top left is a square icon and the text 'Key Lock'. At the top right are two buttons: '↑ Top' and '◀ Back'. Below the title, there are three input fields. The first is 'Key Lock' with a slider set to 'OFF'. The second is 'Password' with an empty text box. The third is 'Confirm Password' with an empty text box. At the bottom right is an 'Apply' button.

ALARMPARAMETER

Der Inkubator ist mit verschiedenen Alarmfunktionen ausgestattet.

1. Rufen Sie den Bildschirm Tools #1 (Werkzeuge#1) auf (**Menu** → **Tools#1**). Drücken Sie „Alarm Setting #1“ (Alarめinstellung #1), um den Bildschirm „Alarm Setting #1“ anzuzeigen. Legen Sie über diesen Bildschirm den automatischen Temperaturalarm, den automatischen CO₂-Konzentrationsalarm und die jeweils zugehörigen Alarmverzögerungen fest (Ablauf 2).



Drücken Sie „Alarm Setting #2“ (Alarめinstellung #2), um den Bildschirm „Alarm Setting #2“ anzuzeigen. Über diesen Bildschirm können Sie die Einstellungen „Door Alarm Delay“ (Türalarmverzögerung), „Ring Back“ (Alarmwiederholung) und „Remote Alarm“ (Fernalarm) konfigurieren (Ablauf 3).

2. Geben Sie über den Bildschirm „Alarm Setting #1“ (Alarめinstellung #1) die einzelnen Parameter ein. Um den eingegebenen Wert zu übernehmen, drücken Sie „Apply“ (Übernehmen). Anschließend wird wieder der Bildschirm Tools #1 (Werkzeuge #1) angezeigt.

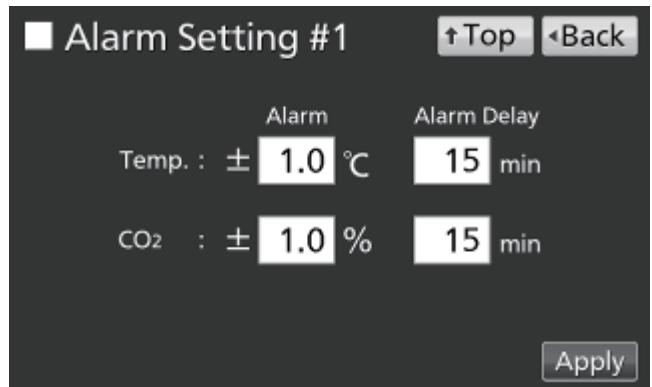

- Parametereinstellungen
- Temp. Alarm:

Wird aktiviert, wenn die Innentemperatur vom hier eingestellten Sollwert abweicht.
Einstellbereich: $\pm 1,0$ °C– $\pm 5,0$ °C; werkseitige Einstellung: $\pm 1,0$ °C.

- CO₂ Alarm:

Wird aktiviert, wenn die CO₂-Konzentration vom hier eingestellten Sollwert abweicht.
Einstellbereich: $\pm 0,5$ °C– $\pm 5,0$ °C; werkseitige Einstellung: $\pm 1,0$ °C.

- Alarm Delay (Alarmverzögerung):

Wenn die Bedingungen für den automatischen Solltemperatur-Alarm oder den automatischen CO₂-Konzentrationsalarm erfüllt sind, ertönt nach Ablauf der hier festgelegten Zeit der Alarmsummer.
Einstellbereich: 0 Minuten–15 Minuten; werkseitige Einstellung: 15 Minuten.

Hinweis: Wenn die Bedingungen innerhalb der Alarmverzögerungszeit wieder Werte annehmen, die innerhalb des normalen Bereichs liegen, ertönt der Summer nicht.

ALARMPARAMETER

3. Konfigurieren Sie am Bildschirm „Alarm Setting #2“ (Alarめinstellung #2) die für den jeweiligen Alarm benötigten Einstellungen. Drücken Sie zum Speichern der Einstellungen „Apply“ (Übernehmen).

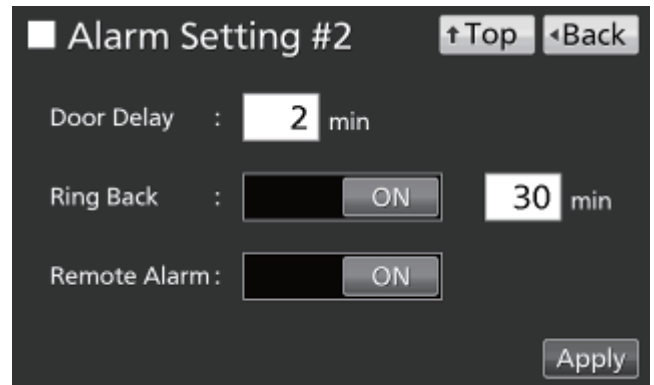

- Einstellungen
- Door Delay (Türverzögerung):

Wenn die Bedingungen für den Türalarm erfüllt sind, ertönt nach Ablauf der hier festgelegten Zeit der Alarmsummer. Einstellbereich: 1 Minute–30 Minuten; werkseitige Einstellung: 2 Minuten.

Hinweis: Wenn die Bedingungen innerhalb der Türalarm-Verzögerungszeit wieder Werte annehmen, die innerhalb des normalen Bereichs liegen, ertönt der Summer nicht.

- Ring Back (Alarmwiederholung):

Wenn der Alarmsummer durch Drücken der Schaltfläche Buzzer (Summer) gestoppt wird, dann ertönt der Summer nach Ablauf der hier festgelegten Zeit erneut, sofern die Bedingungen, die den Alarm beim ersten Mal ausgelöst haben, weiterhin vorliegen.

Einstellbereich: 1 Minute–99 Minuten; werkseitige Einstellung: 30 Minuten.

Hinweis: Bei Err01 (Kein CO₂-Gas), Err11 und Err12 (CO₂-Sensorfehler), Err18 (Ausfall UV-Lampe) und bei Türalarm wird der Alarm durch Drücken der Schaltfläche „Buzzer“ (Summer) deaktiviert und ertönt nicht erneut, siehe Seiten 64-65.

- Remote Alarm (Fernalarm):

Der Fernalarm bleibt auch nach Drücken der Schaltfläche „Buzzer“ (Summer) aktiv.

Werkseitige Einstellung: ON (EIN).

Wenn der Alarm ertönt, kann der Summer durch Drücken der Schaltfläche „Buzzer“ (Summer) stummgeschaltet werden. Informationen zum Verhalten des Inkubators beim Drücken der Schaltfläche Buzzer (Summer) und der Reaktivierung des Alarms im jeweiligen Fall finden Sie in den Tabellen 5–7 auf Seite 65.

Beheben Sie die Ursache des Alarms mithilfe der Informationen auf den Seiten 64–66. Der Alarm selbst wird durch Drücken der Schaltfläche „Buzzer“ (Summer) nicht deaktiviert (siehe Ausnahmen im Hinweis oben).

Hinweis: Der Summer zum Temperaturobergrenzen-Alarm kann nicht stummgeschaltet werden.

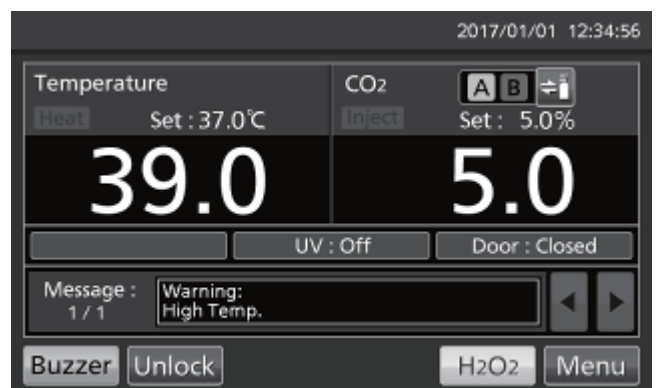

BETRIEBS-/ALARMPROTOKOLL

Protokollintervall (Log interval) einstellen

Der Inkubator kann Betriebsprotokolldaten speichern [Chamber Temperature (Innentemperatur), CO₂ Density (CO₂-Konzentration) und Open/closed State Of Outer Door (Außentür offen/geschlossen)]. Stellen Sie das Protokollintervall (Log interval = Intervall für Abruf des Betriebsprotokolls) wie folgt ein.

1. Rufen Sie den Bildschirm „Log“ (Protokoll) auf (**Menu** → **Log**). Drücken Sie „Setting“ (Einstellung), um den Bildschirm „Setting“ anzuzeigen.



2. Geben Sie für „Log Interval“ (Protokollintervall) einen Wert ein. Um den eingegebenen Wert zu übernehmen, drücken Sie „Apply“ (Übernehmen). Einstellbereich: 2 Minuten–30 Minuten; werkseitige Einstellung: 6 Minuten.

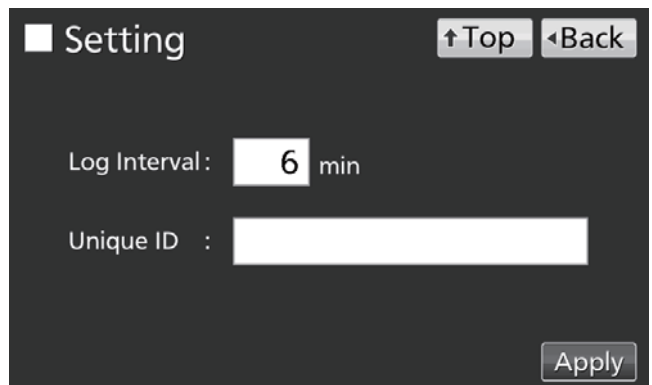

Hinweis: Als persönliche ID (Unique ID) können alphanumerische Zeichen (bis zu 8 Zeichen) gespeichert werden. Einzelheiten hierzu finden Sie auf Seite 41.

Hinweis: Das Verhältnis zwischen dem Protokollintervall und der geschätzten Datenmenge kann gespeichert werden:

- Protokollintervall = 2 Minuten: Etwa 46 Tage
- Protokollintervall = 6 Minuten: Etwa 135 Tage
- Protokollintervall = 30 Minuten: Etwa 664 Tage

Wenn die gespeicherten Daten die maximale Datenmenge überschreiten, werden die ältesten Daten gelöscht und überschrieben.

BETRIEBS-/ALARMPROTOKOLL

Betriebsprotokoll anzeigen

Die Betriebsprotokolldaten können am LCD-Touchpanel grafisch dargestellt werden.

1. Rufen Sie den Bildschirm „Log“ (Protokoll) auf (**Menu** → **Log**). Drücken Sie „Chart“ (Diagramm), um den Bildschirm „Chart“ anzuzeigen.



2. Geben Sie das Datum (Jahr/Monat/Tag) des anzuzeigenden Betriebsprotokolls ein.

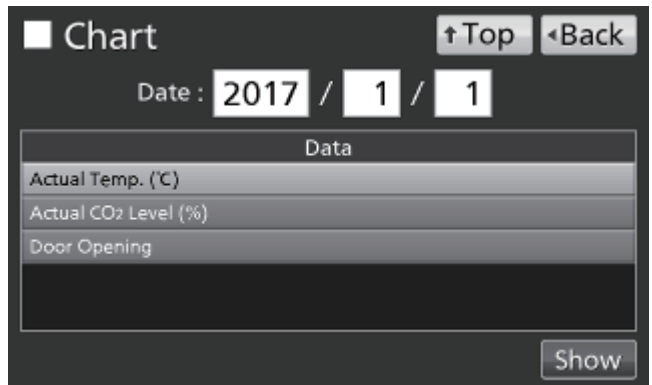

3. Drücken Sie auf die anzuzeigende Variable und drücken Sie dann auf „Show“ (Anzeigen). Das Diagramm des Betriebsprotokolls wird angezeigt.

- Actual Temp. (Ist-Temp.): (Ablauf 4)
- Actual CO₂ Level (Ist-CO₂-Konzentration): (Ablauf 5)
- Door Opening (Türöffnung): (Ablauf 6)



4. Das Protokolldiagramm für die Ist-Temp. wird angezeigt.

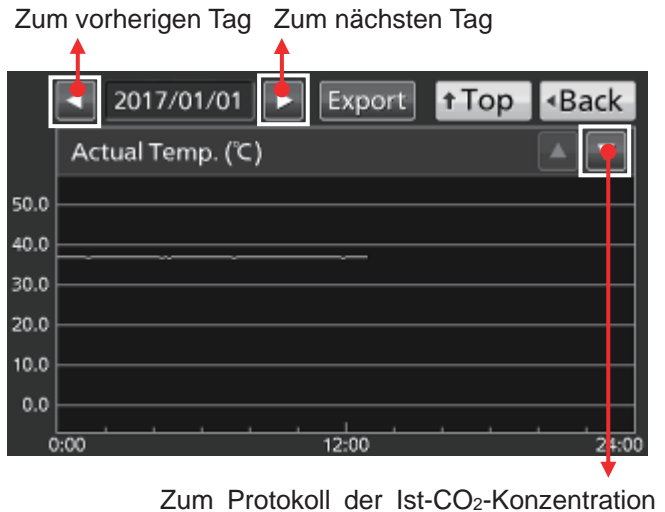

5. Das Protokolldiagramm für die Ist-CO₂-Konzentration wird angezeigt.

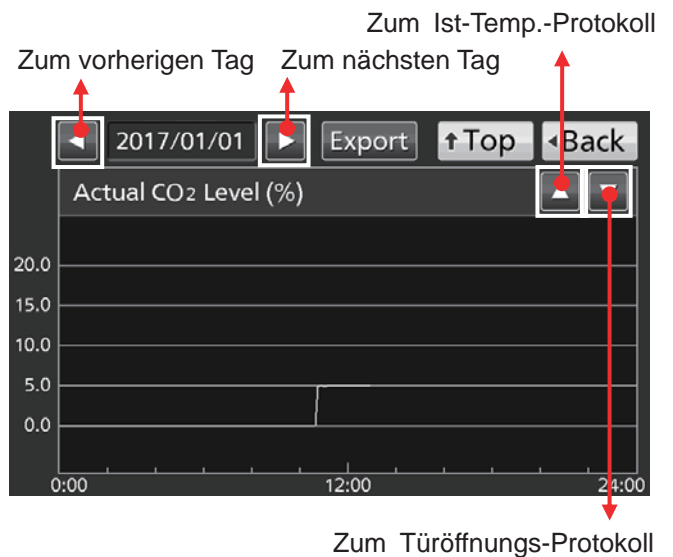

6. Das Protokolldiagramm für die Türöffnung wird angezeigt.

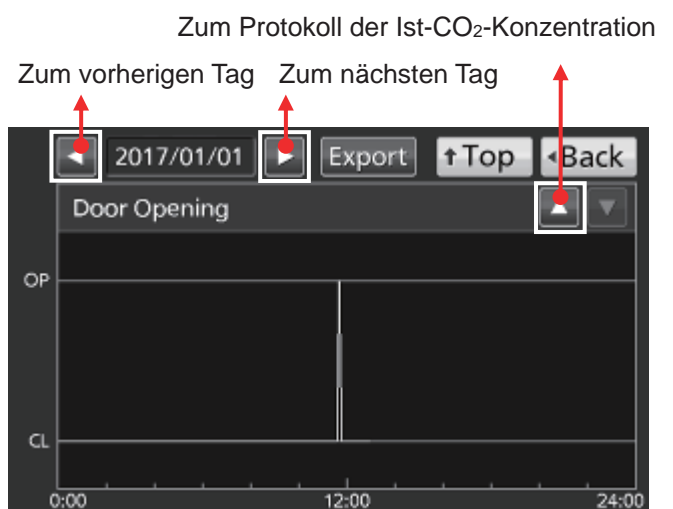

Hinweis: Auf etwa 1 Minute im Monat genau.

BETRIEBS-/ALARMPROTOKOLL

Betriebsprotokoll exportieren

Von den auf der vorherigen Seite beschriebenen Protokolldiagramm-Bildschirmen können die Betriebsprotokolldaten im CSV-Format auf ein USB-Speichergerät exportiert werden.

1. Stecken Sie das USB-Speichergerät in den USB-Port.
2. Drücken Sie „Export“ (Exportieren).

Einzelheiten zu Problemen beim Export bzw. zum Namen der exportierten Datei finden Sie unten.

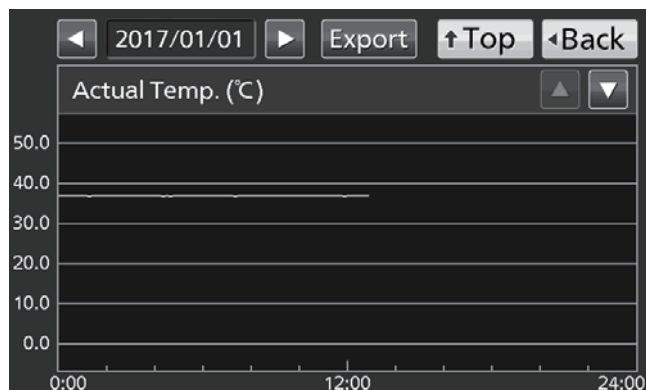

Die Betriebsprotokolldaten können auch vom Bildschirm aus auf ein USB-Speichergerät exportiert werden.

1. Stecken Sie das USB-Speichergerät in den USB-Port.
Hinweis: Die Verwendung eines USB-Speichergeräts mit einer Sicherheitsfunktion, die die Eingabe eines Passworts erfordert, ist nicht möglich.

2. Rufen Sie den Bildschirm „Log“ (Protokoll) auf (**Menu** → **Log**). Drücken Sie „Data Export“ (Datenexport), um den Bildschirm „Export“ anzuzeigen.



3. Wählen Sie den zu exportierenden Zeitraum aus.

- Um die Betriebsprotokolldaten für den gesamten Zeitraum zu exportieren, drücken Sie auf „All“ (Gesamt).
- Um die Betriebsprotokolldaten für ein bestimmtes Datum zu exportieren, drücken Sie „1 Day“ (1 Tag) und geben das Datum ein (Jahr/Monat/Tag).

Hinweis: Auf etwa 1 Minute im Monat genau.



4. Wählen Sie die Art der zu exportierenden Protokolldaten.

- Um alle Arten von Daten zu exportieren, drücken Sie „All Ch“ (Alle Daten).
- Um nur ausgewählte Daten zu exportieren, drücken Sie auf die zu exportierende Variable:
 - Actual Temp. (Ist-Temp.)
 - Actual CO₂ Level (Ist-CO₂-Konzentration)
 - Door Opening (Türöffnung)*

Drücken Sie dann auf „Selected Ch“ (Ausgewählte Daten).

* Wenn sowohl die Funktion „Auto-lock“ (Automatische Verriegelung) wie auch die Funktion „User-ID“ (Benutzer-ID) aktiviert ist (siehe Seiten 55–57), werden auch die für das Entsperren der Außentür eingegebenen Daten exportiert.

Hinweis: Wenn die angegebenen Betriebsprotokolldaten nicht existieren, wird ein Warnhinweis angezeigt. Drücken Sie „OK“ und wählen Sie einen neuen Zeitraum, indem Sie Ablauf 3 und 4 ausführen.

5. Wenn der Export abgeschlossen ist, drücken Sie „OK“ und trennen das USB-Speichergerät vom USB-Port.

Hinweis: Auch nach Abschluss des Exports werden die im Inkubator gespeicherten Protokolldaten nicht gelöscht.

Hinweise:

- Auf dem USB-Speichergerät wird ein Protokollordner angelegt; in diesem Ordner wird die exportierte Datei im CSV-Format gespeichert. Der Name der exportierten Datei ist wie folgt aufgebaut: **Datum_Datenart** (z. B. 20161001-20170101_AllCh.csv oder 20170101_Temp.csv).
- Am Anfang der exportierten Datei wird „MCO-230AIC“ und die persönliche ID (falls eine solche gespeichert wurde, siehe Seite 37) eingetragen (z. B. MCO-230AIC, RaumA001).

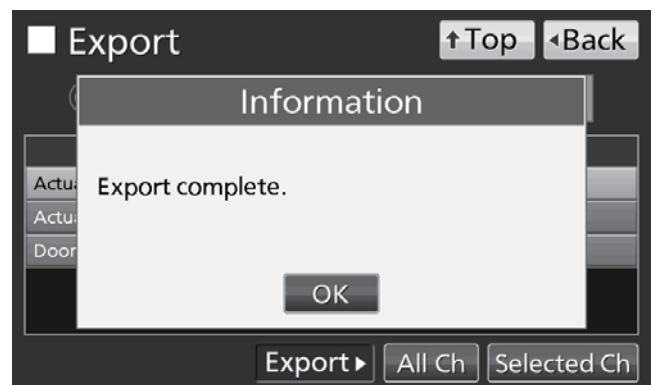
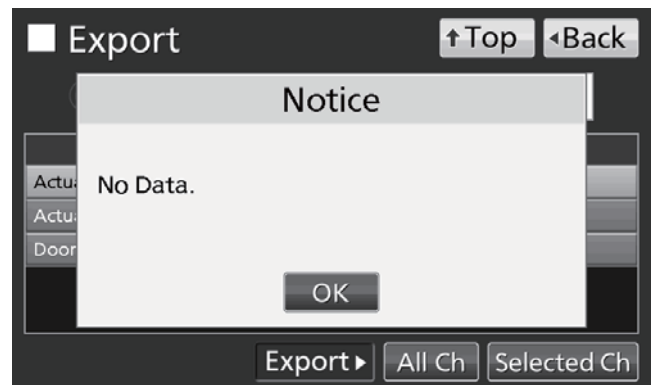

BETRIEBS-/ALARMPROTOKOLL

Alarmprotokoll anzeigen

Der Inkubator kann Alarmprotokolldaten speichern (maximal 256 Protokolle). Die Alarmprotokolldaten können am LCD-Touchpanel grafisch dargestellt werden.

Hinweis: Wenn die Anzahl der gespeicherten Alarmprotokolle 256 übersteigt, wird das älteste Protokoll gelöscht und überschrieben.

1. Rufen Sie den Bildschirm „Log“ (Protokoll) auf (**Menu** → **Log**). Drücken Sie „Alarm“, um den Bildschirm „Alarm“ anzuzeigen.



2. Die Alarmprotokolle der letzten 7 Tage (einschließlich des aktuellen Tages) werden angezeigt.

Hinweis: Wenn die Anzahl der Alarmprotokolle 6 übersteigt, können Sie vor- und zurückblättern, indem Sie auf das oberste Protokoll (▲) oder das unterste Protokoll (▼) drücken, um ausgeblendete Alarmprotokolle sichtbar zu machen.

First	Last	Error Code	Warning / Error
2016/12/28 09:38	2016/12/28 09:51		Low CO ₂ Density. ▲
2016/12/28 09:25	2016/12/28 09:48	01	CO ₂ Gas Empty.
2016/12/28 03:07	2016/12/28 03:55		High Temp.
2016/12/27 22:48	2016/12/27 23:10		High Temp.
2016/12/26 12:19	2016/12/26 12:35		Low CO ₂ Density.
2016/12/26 12:02	2016/12/26 12:30	01	CO ₂ Gas Empty. ▼

3. Ändern Sie die Ziffer im Eingabefeld „Last X Days“ (Die letzten X Tage), wenn Sie die Alarmprotokolle für bestimmte Tage (einschließlich des aktuellen Tages) anzeigen möchten.

Einstellbereich: 1 Tag–45 Tage.

Hinweis: Auf etwa 1 Minute im Monat genau.

First	Last	Error Code	Warning / Error
2017/01/01 11:31	2017/01/01 11:44		High Temp.

Alarmprotokoll exportieren

Vom **Alarm**-Bildschirm aus können die Alarmprotokolldaten im CSV-Format auf ein USB-Speichergerät exportiert werden.

1. Stecken Sie das USB-Speichergerät in den USB-Port.
2. Drücken Sie „Export“ (Exportieren).

Einzelheiten zu Problemen beim Export bzw. zum Namen der exportierten Datei finden Sie unten.

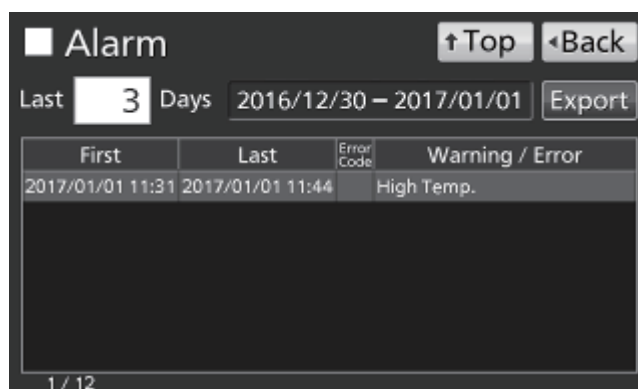

Die Alarmprotokolldaten können auch vom Hauptbildschirm aus auf ein USB-Speichergerät exportiert werden.

1. Stecken Sie das USB-Speichergerät in den USB-Port.
2. Rufen Sie den Bildschirm „Log“ (Protokoll) auf (**Menu** → **Log**). Drücken Sie „Alarm Export“ (Alarmexport), um den Bildschirm „Export“ anzuzeigen.



3. Wählen Sie den Exportzeitraum aus.
- Um den gesamten Zeitraum auszuwählen, drücken Sie „All“ (Gesamt).
 - Um die letzten Tage (einschließlich des aktuellen Tages) auszuwählen, drücken Sie „Last X Days“ (Die letzten X Tage) und geben die Anzahl ein.
Einstellbereich: 1 Tag–45 Tage.

Hinweis: Auf etwa 1 Minute im Monat genau.

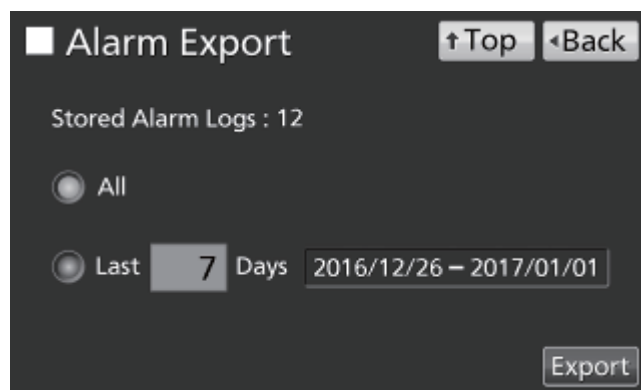

BETRIEBS-/ALARMPROTOKOLL

4. Drücken Sie „Export“ (Exportieren).

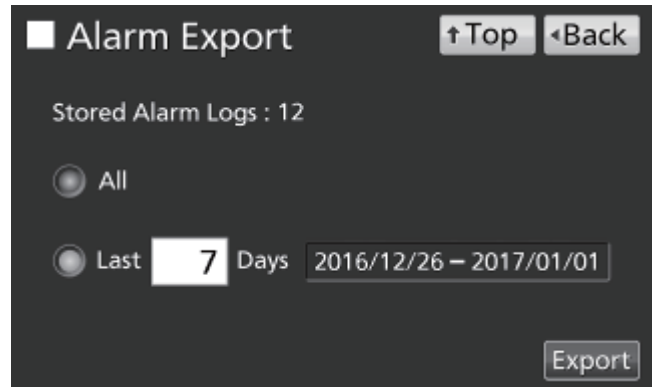

Hinweis: Wenn für die angegebenen Tage keine Alarmprotokolldaten vorhanden sind, wird ein Warnhinweis angezeigt. Drücken Sie „OK“ und wählen Sie einen neuen Zeitraum, indem Sie Ablauf 3 ausführen.

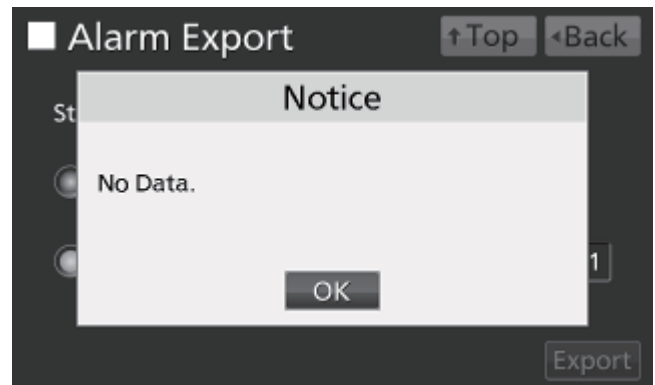

5. Wenn der Export abgeschlossen ist, drücken Sie „OK“ und trennen das USB-Speichergerät vom USB-Port.

Hinweis: Auch nach Abschluss des Exports werden die im Inkubator gespeicherten Protokolldaten nicht gelöscht.

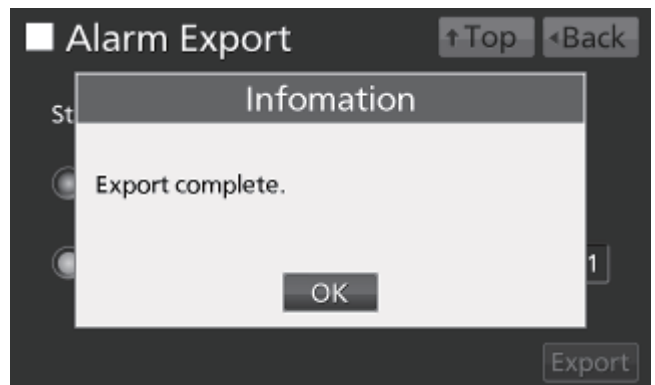

Hinweis: Auf dem USB-Speichergerät wird ein Protokollordner angelegt; in diesem Ordner wird die exportierte Datei im CSV-Format gespeichert. Der Name der exportierten Datei ist wie folgt aufgebaut: **frühestes Datum-spätestes Datum_AlarmLog**. (z. B. 20170101-20170107_AlarmLog.csv).

SONSTIGE PARAMETER

Datum und Uhrzeit einstellen

1. Rufen Sie den Bildschirm Tools #2 (Werkzeuge#2) auf (**Menu** → **Tools#2**). Drücken Sie "Date & Time" (Datum & Uhrzeit), um den Bildschirm „Date & Time“ anzuzeigen.



2. Geben Sie das aktuelle Datum und die aktuelle Uhrzeit ein. Um den eingegebenen Wert zu übernehmen, drücken Sie „Apply“ (Übernehmen).

Hinweise:

- Uhrzeit im 24-Stunden-Format.
- Auf etwa 1 Minute im Monat genau. Es wird empfohlen, die Uhrzeit regelmäßig einzustellen.

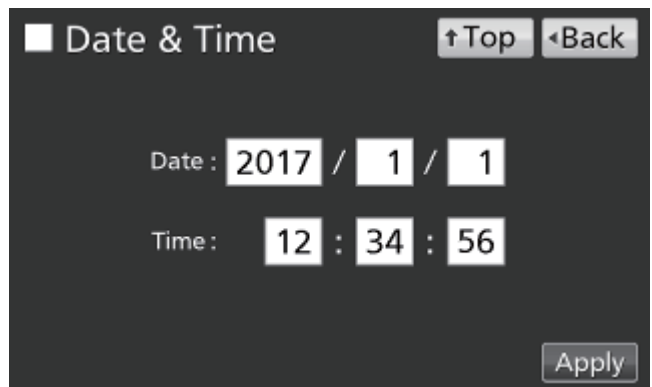

SONSTIGE PARAMETER

Helligkeit und Schlaf einstellen

1. Rufen Sie den Bildschirm Tools #2 (Werkzeuge#2) auf (**Menu** → **Tools#2**). Drücken Sie „Brightness/Sleep“ (Helligkeit/Schlaf), um den Bildschirm „Brightness/Sleep“ anzuzeigen.



2. Wählen Sie die für Helligkeit und Schlaf erforderlichen Einstellungen aus. Drücken Sie zum Speichern der Einstellungen „Apply“ (Übernehmen).

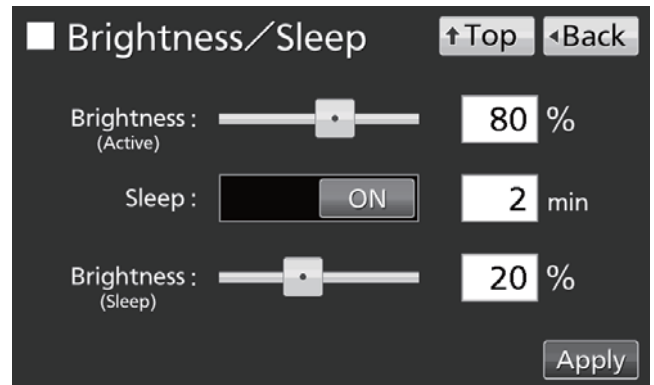

- Einstellungen

- Brightness (Active) [Helligkeit (Aktiv)]:

Helligkeit des LCD-Touchpanels im normalen Zustand. Verstellen Sie den Schieber oder geben Sie einen Zahlenwert in das Eingabefeld ein. Einstellbereich: 50–100; werkseitige Einstellung: 80.

- Sleep (Schlaf):

Verringert die Helligkeit des LCD-Touchpanels in Zeiten von Inaktivität, um Strom zu sparen.

Die Schlaffunktion wird über den Schieber ein- und ausgeschaltet (ON/OFF). Geben Sie einen Wert für den Zeitraum ein, nach dessen Ablauf in den Schlafmodus umgeschaltet wird.

Einstellbereich: 1 Minute–5 Minuten; werkseitige Einstellung: 2 Minuten.

Hinweis: Wenn das LCD-Touchpanel sich im Schlafmodus befindet, sind sämtliche Schaltflächen inaktiv. Wenn Sie das Touchpanel berühren, beendet es den Schlafmodus und schaltet auf normalen Betrieb um.

- Brightness (Sleep) [Helligkeit (Schlaf)]:

Helligkeit des LCD-Touchpanels im Schlafmodus. Verstellen Sie den Schieber oder geben Sie einen Zahlenwert in das Eingabefeld ein. Einstellbereich: 0–50; werkseitige Einstellung: 20.

PARAMETER FÜR DIE UV-LAMPE

In den Modellen MCO-230AICUV oder bei installiertem optionalem UV-System MCO-170UVS für das Modell MCO-230AIC ist eine UV-Lampe vorhanden.

Die UV-Lampe sorgt für die Desinfizierung des Wassers in der Befeuchtungswanne und der im Innenraum zirkulierenden Luft.

Verwendung der UV-Lampe

1. Installieren Sie nach Vorschrift das gesamte Innenraumzubehör und stellen/legen Sie alle Kulturen auf die Einschübe.

Hinweise:

- Der Kanal, die Befeuchtungswanne und die Abdeckung der Befeuchtungswanne sorgen dafür, dass kein UV-Licht austritt. Sie müssen die Befeuchtungswanne und deren Abdeckung in jedem Fall verwenden, auch dann, wenn keine Befeuchtung vorgenommen wird.
- Schalten Sie die UV-Lampe keinesfalls bei entferntem Kanal oder ausgebauter Befeuchtungswanne ein.
- Verwenden Sie immer die Abdeckung der Befeuchtungswanne, auch wenn die UV-Lampe nicht eingeschaltet ist. Die Verwendung des Inkubators ohne Abdeckung der Befeuchtungswanne kann die Gleichmäßigkeit der Temperaturverteilung im Innenraum sowie die Abscheidung der Luftfeuchtigkeit beeinträchtigen.

2. Schließen Sie die Außentür. Die UV-Lampe wird jetzt für die voreingestellte Zeitspanne eingeschaltet (also für die unter „UV Timer“ eingestellte Zeitspanne plus die unter „UV Timer Ext“ festgelegte Zeitspanne). Einzelheiten zum Einstellen des Timers finden Sie auf Seite 48.

Hinweise:

- Wenn die Außentür bei eingeschalteter UV-Lampe geöffnet wird, schaltet die UV-Lampe ab. Sobald die Tür wieder geschlossen ist, wird die Lampe für die voreingestellte Zeitspanne aktiviert.
- Ein wiederholtes Öffnen und Schließen der Außentür kann sich ungünstig auf die Kondensation im Innenraum sowie auf die Gleichmäßigkeit der Temperaturverteilung auswirken, weil die UV-Lampe für einen längeren Zeitraum Wärme abgibt. Außerdem reduziert sich dadurch die Lebensdauer der UV-Lampe.
- Um zu überprüfen, ob die UV-Lampe ordnungsgemäß leuchtet, müssen Sie die Außentür öffnen und bei geschlossener Innentür auf den Türschalter drücken. Bei ordnungsgemäßer Funktion sehen Sie dann an der Vorderseite der Abdeckung der Befeuchtungswanne blaues Licht.
- UV-Licht kann die Augen schädigen. Schalten Sie die UV-Lampe nicht bei geöffneter Innentür ein.

3. Wenn die Außentür innerhalb von 12 Stunden oder mehr nicht geöffnet wird, schaltet sich die UV-Lampe alle 12 Stunden für die voreingestellte Zeitspanne ein.

Hinweis: Durch das Öffnen der Außentür wird der 12-Stunden-Zyklus unterbrochen.

- Nach einer kumulierten Einschaltzeit von 5.000 Stunden empfehlen wir den Austausch des UV-Leuchtmittels (nach dieser Zeitspanne ist die UV-Strahlungsleistung des Leuchtmittels auf 60 % bis 70 % der Anfangsleistung abgefallen). Im Meldungs-Anzeigefeld wird die Meldung „Warning: UV Bulb Life“ (Warnung: Lebensdauer UV-Leuchtmittel) angezeigt. Tauschen Sie das UV-Leuchtmittel in diesem Fall umgehend aus. Wenden Sie sich an unsere Vertriebsniederlassung oder unseren Vertreter, wenn Sie zusätzliche Informationen benötigen.
- Wenn das UV-Leuchtmittel durchbrennt, wird im Meldungs-Anzeigefeld die Meldung „Err18: UV Lamp Abnormal“ (Fehler18: Störung UV-Lampe) im Meldungs-Anzeigefeld angezeigt. In diesem Fall kann keine H₂O₂-Dekontamination durchgeführt werden. Ersetzen Sie das UV-Leuchtmittel und gleichzeitig auch den Starter (Typ FG-7P oder FG-7PL). Wenden Sie sich an unsere Vertriebsniederlassung oder unseren Vertreter, wenn Sie zusätzliche Informationen benötigen.

PARAMETER FÜR DIE UV-LAMPE

Einstellen der Einschaltdauer der UV-Lampe

Gehen Sie beim Einstellen der Einschaltdauer der UV-Lampe folgendermaßen vor:

1. Rufen Sie den Bildschirm Tools #1 (Werkzeuge#1) auf (**Menu** → **Tools#1**). Drücken Sie zur Anzeige des UV-Einstellbildschirms „UV Setting“ (UV-Einstellungen).



2. Geben Sie die gewünschten Einstellwerte ein. Drücken Sie zum Speichern der Einstellungen „Apply“ (Übernehmen).

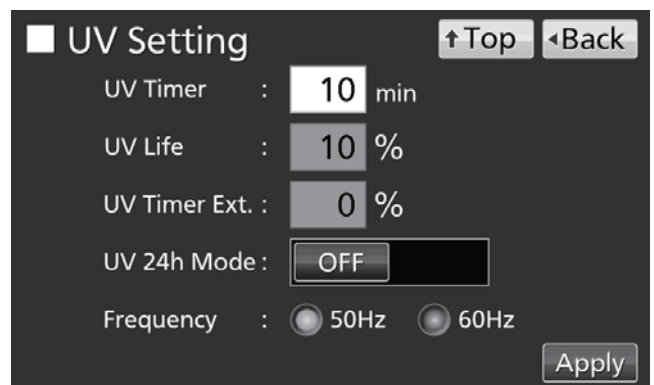

- Einstellungen

- UV Timer:

Zeitspanne, für welche die UV-Lampe nach dem Schließen der Außentür eingeschaltet wird.

Einstellbereich: 0 Minuten–30 Minuten; werkseitige Einstellung: 10 Minuten.

Hinweise:

- Wir empfehlen, den UV-Timer auf 10 Minuten einzustellen. Eine kürzere Einschaltzeit kann dazu führen, dass keine ausreichende Desinfizierung erfolgt.
- Wenn der UV-Timer auf „0“ eingestellt wird, leuchtet die UV-Lampe nicht.

- UV Life (Lebensdauer UV-Leuchtmittel):

Hier wird die kumulierte Einschaltzeit der UV-Lampe als Prozentsatz der 5.000 Stunden angezeigt, nach denen das UV-Leuchtmittel ausgetauscht werden sollte (diese Vorgabe kann nicht geändert werden).

- UV Timer Ext. (Verlängerung Einschaltzeit UV):

Im Laufe der Verwendungszeit des UV-Leuchtmittels nimmt dessen UV-Strahlungsleistung ab. Um dies zu kompensieren, wird die Einschaltzeit mit zunehmender Gesamt-Einschaltdauer des UV-Leuchtmittels automatisch verlängert (die Einstellung des UV-Timers bleibt dabei unverändert).

Extension rate (Verlängerungsfaktor): 0 %–40 % (kann nicht verändert werden); werkseitige Einstellung: 0 %.

Wenn beispielsweise der UV-Timer auf 10 Minuten eingestellt wurde, und die Einschaltdauer um 40 % verlängert wird, leuchtet die UV-Lampe 14 Minuten lang.

- Frequency (Frequenz):

Frequenz der Stromversorgung. Drücken Sie die Schaltfläche zur Einstellung auf 50 Hz oder 60 Hz. Werkseitige Einstellung: 50 Hz

Einschalten der UV-Lampe für 24 Stunden

Wenn der Innenraum durch Schmutz oder verschüttete Materialien verunreinigt wurde, können Sie ihn folgendermaßen durch 24-stündiges Einschalten der UV-Lampe dekontaminieren.

1. Entfernen Sie das gesamte Innenraumzubehör einschließlich aller Einschübe, die Lüfterabdeckung, den Kanal, das Lüfterrad, die Befeuchtungswanne und die Abdeckung der Befeuchtungswanne aus dem Innenraum. Desinfizieren Sie das gesamte Innenraumzubehör mit Alkohol oder mithilfe eines Autoklaven.
2. Reinigen Sie den Innenraum und wischen Sie ihn mit Alkohol aus.
3. Stellen Sie die CO₂-Konzentration auf 0 % ein. Einzelheiten hierzu finden Sie auf Seite 33.

4. Rufen Sie den Bildschirm Tools #1 (Werkzeuge#1) auf (**Menu** → **Tools#1**). Drücken Sie zur Anzeige des UV-Einstellbildschirms „UV Setting“ (UV-Einstellungen).

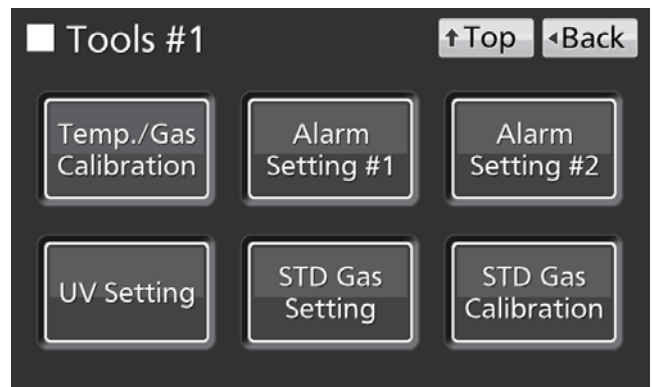

5. Schalten Sie die Option „UV 24h Mode“ (Modus UV 24 Stunden) auf ON (EIN) und drücken Sie „Apply“ (Übernehmen).

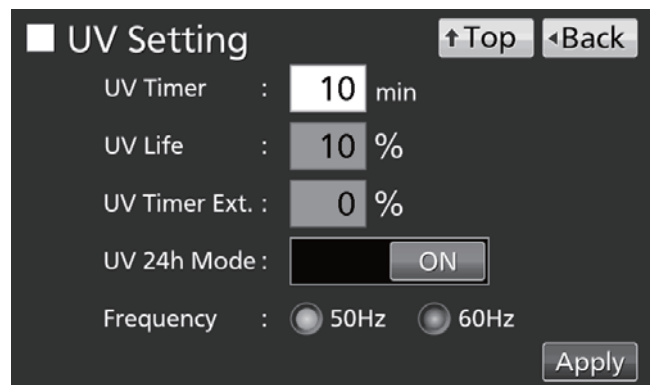

6. Die UV-Lampe leuchtet jetzt 24 Stunden lang ununterbrochen. „UV: ON“ (UV: EIN) wird in der Anzeige für Zustand der UV-Lampe angezeigt.

Hinweise:

- Durch den Modus „UV 24 Stunden“ kann wegen der steigenden Innentemperatur der automatische Solltemperatur-Alarm ausgelöst werden.
 - Wenn die Außentür bei eingeschalteter UV-Lampe geöffnet wird, schaltet die UV-Lampe ab und der Modus „UV 24 Stunden“ wird beendet. Wiederholen Sie zum Neustart des Modus „UV 24 Stunden“ die Schritte 4 bis 6.
7. Nach Ablauf von 24 Stunden wird die UV-Lampe automatisch ausgeschaltet. Installieren Sie das gesamte im Schritt 1 entfernte Innenraumzubehör.

H₂O₂-DEKONTAMINATION (OPTIONAL)

Eine H₂O₂-Dekontamination kann ausgeführt werden, wenn der Innenraum kontaminiert wurde oder wenn der Innenraum vor dem Starten einer neuen Kultur gereinigt wird.

Voraussetzung für die H₂O₂-Dekontamination ist das Vorliegen einer der folgenden Bedingungen:

- Im MCO-230AICUV sind ein H₂O₂-Generator MCO-HP, eine H₂O₂-Decon-Karte MCO-170HB und eine elektrische Verriegelung MCO-170EL installiert.
- Im MCO-230AIC sind ein UV-System MCO-170UVS, ein H₂O₂-Generator MCO-170HP, eine H₂O₂-Decon-Karte MCO-170HB und eine elektrische Verriegelung MCO-170EL installiert.

Bevor Sie eine Dekontamination vornehmen, müssen Sie die Warnhinweise auf den Seiten 5–9 genau durchlesen.

Hinweise:

- Führen Sie auf keinen Fall eine H₂O₂-Dekontamination aus, wenn „Warning: UV Bulb Life“ (Warnung: Lebensdauer UV-Lampe) wird im Meldungs-Anzeigefeld angezeigt. In diesem Fall ist die UV-Zersetzung nicht ausreichend.
- Wenn während einer H₂O₂-Dekontamination die Stromversorgung ausfällt, bleibt die elektrische Verriegelung weiterhin aktiv. Nach Wiedereinsetzen der Stromversorgung wird der H₂O₂-Zersetzungsprozess neu gestartet und automatisch beendet. Wiederholen Sie in diesem Fall den Prozess der Dekontamination, weil der vorherige Prozess nicht abgeschlossen wurde.

H₂O₂-Dekontamination

1. Entfernen Sie das gesamte Innenraumzubehör, die Lüfterabdeckung, den Kanal, das Lüfterrad, die Befeuchtungswanne und die Abdeckung der Befeuchtungswanne aus dem Innenraum.
2. Entsorgen Sie das Wasser aus der Befeuchtungswanne und wischen Sie zur Desinfektion das entfernte Innenraumzubehör mit wasser- oder alkoholgetränkter Gaze ab.
3. Wischen Sie die Wände des Innenraums mit wasser- oder alkoholgetränkter Gaze ab.
4. Bringen Sie den Kanal und die Lüfterabdeckung wieder an.
5. Füllen Sie eine Flasche des H₂O₂-Reaktionsmittels MCO-H₂O₂ in den H₂O₂-Generator MCO-HP (Abb. 1).
6. Führen Sie die beiden Stifte des H₂O₂-Generators in die beiden Öffnungen unten links am Kanal (Abb. 1).

Hinweis: Achten Sie darauf, dass der H₂O₂-Generator fest sitzt. Eine mangelhafte Fixierung kann zu einer unzureichenden Dekontamination führen.

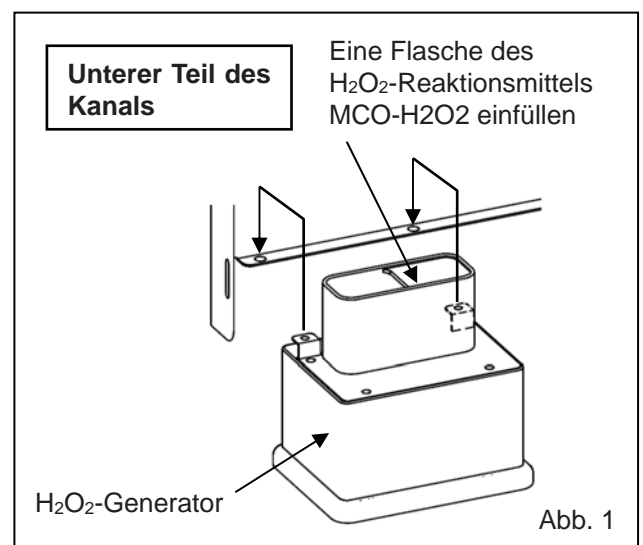

7. Entfernen Sie den Anschlussdeckel vom Anschluss an der von Ihnen abgewandten Seite des Innenraums unten rechts. Verbinden Sie den H₂O₂-Generator mithilfe des beiliegenden Kabels mit dem Anschluss (Abb. 2).

Hinweis: Achten Sie darauf, den Anschlussdeckel nicht zu verlieren.

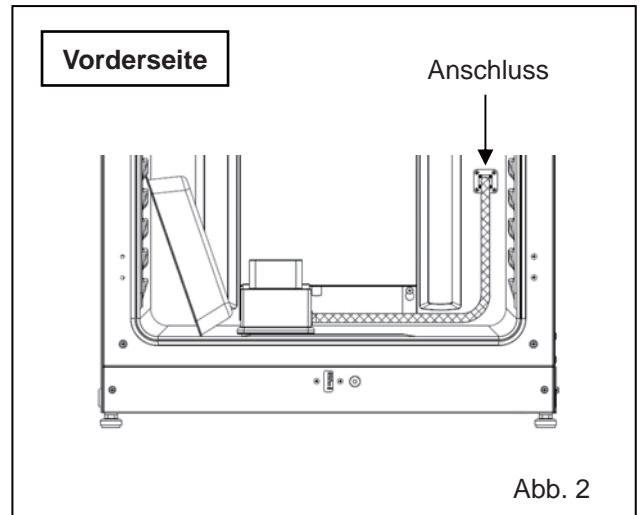

8. Schieben Sie insgesamt vier Einschübe in die Halter für die zweite, die dritte, die vierte und die sechste Ebene (von oben aus gezählt).

Hinweis: Die als Zubehör beiliegenden Halter sind so gestaltet, dass sie sich gut für eine Dekontamination eignen. Wenn halbe Einschübe (MCO-35ST, optional) oder Einschübe früherer Modelle verwendet werden, ist die Dekontamination ggf. nicht ausreichend effektiv.

9. Setzen Sie die in Schritt 1 entfernte Befeuchtungswanne und die Abdeckung der Befeuchtungswanne wieder ein (Abb. 3).

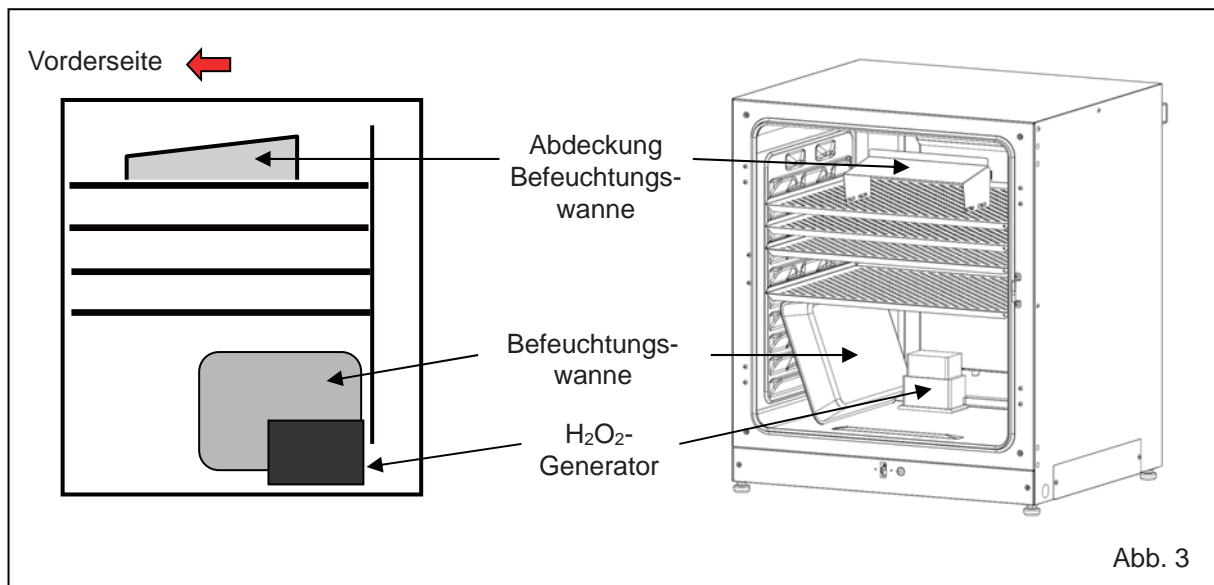

10. Achten Sie darauf, dass der Kanal, das Lüferrad und der H₂O₂-Generator sicher fixiert sind (siehe Seite 24). Schließen Sie danach die Innen- und die Außentür.

H₂O₂-DEKONTAMINATION (OPTIONAL)

11. Drücken Sie 3 Sekunden lang auf „H₂O₂“, um das Einsetzpositions-Fenster anzuzeigen. Geben Sie das Passwort ein, wenn es abgefragt wird.

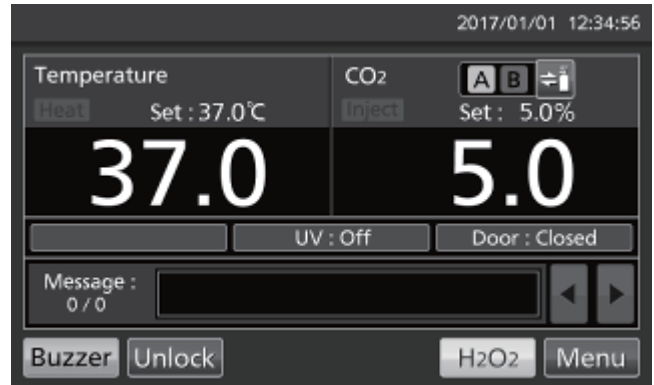

12. Drücken Sie auf „Next“ (Weiter), um den Bildschirm „H₂O₂ Decontamination Step1“ (H₂O₂-Dekontamination Schritt 1) anzuzeigen. Wenn es Probleme mit der Einsetzposition gibt, überprüfen Sie erneut den Innenraum.

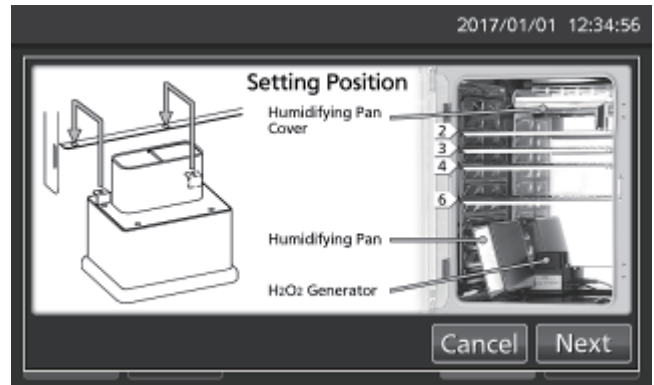

13. Die Systemprüfung wird automatisch gestartet. Wenn ein Alarm oder eine Sicherheitsfunktion ausgelöst wird, richten Sie sich nach den Angaben in Tabelle 8 auf Seite 66.

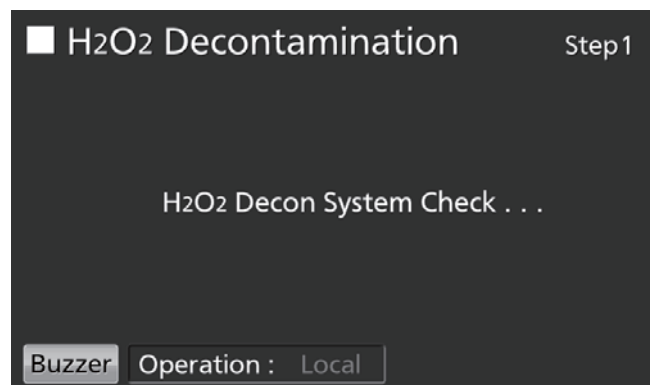

14. Wenn das System normal arbeitet, wird der Bildschirm „H₂O₂ Decontamination Step2“ (H₂O₂-Dekontamination Schritt 2) angezeigt. Drücken Sie zum Starten der H₂O₂-Dekontamination auf „OK“. Die H₂O₂-Dekontamination wird automatisch ab „Step3“ (Schritt 3) bis zu „Step8“ (Schritt 8) durchgeführt (Ablauf 15).

Hinweise:

- Aus Sicherheitsgründen wird die Außentür elektrisch verriegelt, bis die H₂O₂-Dekontamination abgeschlossen ist.
- Sobald die H₂O₂-Dekontamination (nach etwa 100 Minuten) abgeschlossen ist, wird ein Summer eingeschaltet.

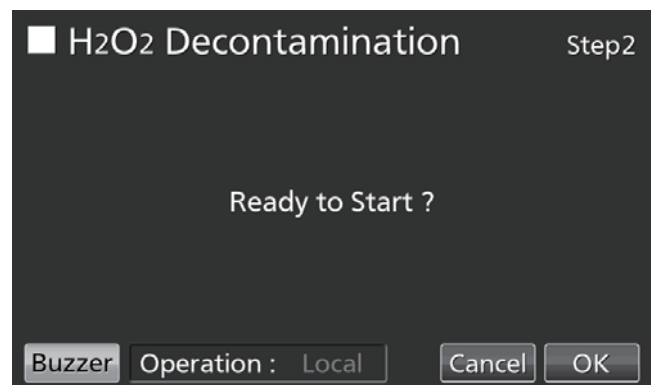

- „Step3“ (Schritt 3) ist die Erhöhung der Innentemperatur auf 45 °C.

Hinweis: Wenn Sie auf „Abort“ (Abbrechen) drücken, wird die Dekontamination unterbrochen und der Ablauf springt zu „Step8“ (Schritt 8, Ende der Dekontamination).

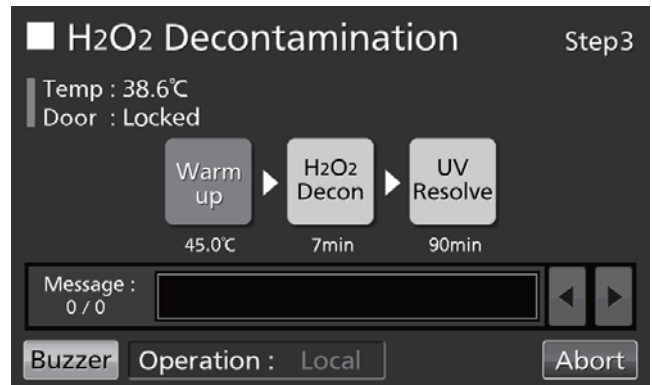

- „Step4“ (Schritt 4) ist die Dekontamination des Innenraums durch die Erzeugung von H₂O₂-Dampf mithilfe des H₂O₂-Generators.

Hinweis: Wenn Sie auf „Abort“ (Abbrechen) drücken, wird die Dekontamination unterbrochen und der Ablauf springt zu „Step7“ (Schritt 7, Zersetzung des H₂O₂-Dampfes).

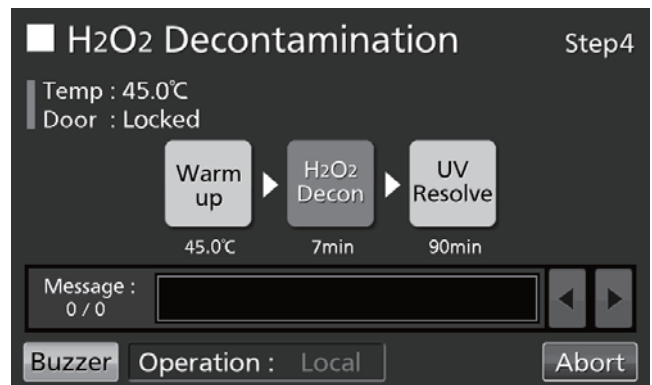

- „Step7“ (Schritt 7) ist die Zersetzung des H₂O₂-Dampfes mithilfe der UV-Lampe.

Hinweis: „Step5“ und „Step6“ (Schritt 5 und Schritt 6) werden nicht durchlaufen.

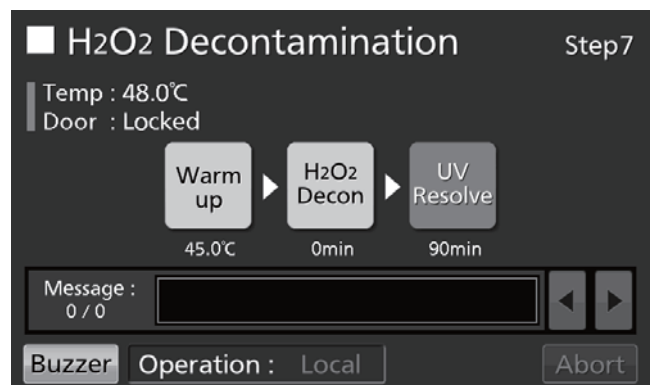

15. Wenn die H₂O₂-Dekontamination abgeschlossen ist, wird der Bildschirm „H₂O₂ Decontamination Step8“ (H₂O₂-Dekontamination Schritt 8) angezeigt.

Öffnen Sie die Außen- und Innentüren. Trennen Sie Anschluss, Kabel und H₂O₂-Generator und nehmen Sie das Kabel und den H₂O₂-Generator aus dem Innenraum.

Hinweis: Arbeiten Sie dabei mit einer Schutzbrille und mit Gummihandschuhen.

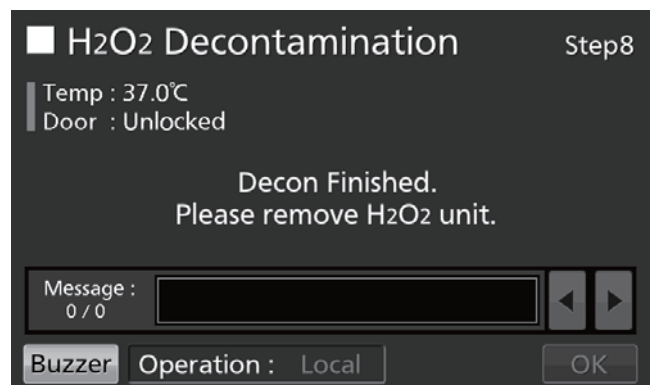

H₂O₂-DEKONTAMINATION (OPTIONAL)

16. Drücken Sie „OK“, um auf den ersten Bildschirm zurückzuschalten.
Hinweis: Die Schaltfläche „OK“ hat keine Funktion, solange der H₂O₂-Generator über das Kabel mit dem Anschluss verbunden ist.

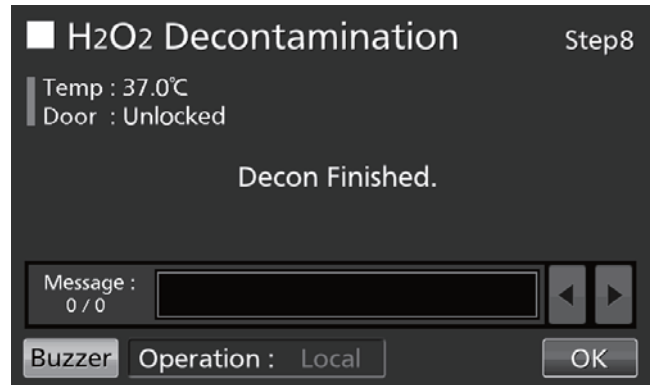

17. Verdünnen Sie die Restmenge des H₂O₂-Reaktionsmittels im H₂O₂-Generator mit einer großen Menge Wasser und entsorgen Sie die Flüssigkeit. Reinigen und spülen Sie den H₂O₂-Generator mit destilliertem Wasser. Lagern Sie den H₂O₂-Generator an einem sauberen Platz außerhalb des Innenraumes.
Hinweis: Verwenden Sie zur Außen- und Innenreinigung des H₂O₂-Generators keinen Alkohol.

18. Nach der H₂O₂-Dekontamination verbleibt H₂O₂-Restflüssigkeit am Boden des Innenraums und unten im Kanal des H₂O₂-Generators. Diese Flüssigkeit ist eine H₂O₂-Lösung mit geringer Konzentration. Arbeiten Sie mit Schutzbrille und Gummihandschuhen und wischen Sie die Lösung mit einem Vliestuch fort.

19. Lüften Sie den Innenraum gründlich und installieren Sie das gesamte Innenraumzubehör wieder.
Hinweis: Nach der H₂O₂-Dekontamination müssen Sie den Anschlussdeckel wieder fest auf den Anschluss seitlich im Innenraum setzen (Abb. 4).

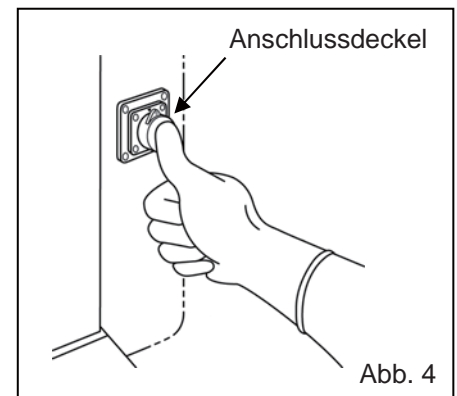

Vorsichtsmaßnahmen für den Umgang mit dem H₂O₂-Reaktionsmittel

Treffen Sie beim Umgang mit dem H₂O₂-Reaktionsmittel (MCO-H₂O₂) die folgenden Vorsichtsmaßnahmen:

- Vorsichtsmaßnahmen für den Umgang
- Arbeiten Sie mit Schutzausrüstung wie Schutzbrille und Gummihandschuhen.
- Im Bereich, in dem mit dem Reaktionsmittel gearbeitet wird, darf kein offenes Feuer sein.
- Belassen Sie nach oder während des Gebrauchs keine Restmengen des Reaktionsmittels im Behälter.
- Lagern Sie keine entzündlichen oder brennbaren Materialien im Bereich, in dem mit dem Reaktionsmittel gearbeitet wird.

- Vorsichtsmaßnahmen für die Lagerung
- Lagern Sie das Reaktionsmittel an einem kühlen, dunklen Platz.
- Achten Sie darauf, den Behälterdeckel immer sicher zu verschließen, damit das Reaktionsmittel nicht verunreinigt wird.
- Überprüfen Sie den Behälter stets sorgfältig auf Schäden, Korrosion oder Rissbildung.
- Lagern Sie den Behälter immer mit nach oben zeigender Füllöffnung, und sorgen Sie dafür, dass er nicht umkippt oder umgestoßen werden kann.

- Vorsichtsmaßnahmen für die Entsorgung
- Entsorgen Sie das Reaktionsmittel unter Beachtung der lokalen Gesetze und Vorschriften.

ELEKTRISCHE VERRIEGELUNG (OPTIONAL)

Die Modelle MCO-230AICUV/230AIC können automatisch elektrisch verriegelt werden, wenn die optionale elektrische Verriegelung MCO-170EL installiert ist.

Für das Entriegeln der Außentür gibt es zwei Verfahren.

- Schnellmodus: Drücken Sie am Hauptbildschirm auf „Unlock“ (Entriegeln).
- Benutzer-ID-Modus: Geben Sie die Benutzer-ID und das Passwort für die automatische Verriegelung ein, nachdem Sie am Hauptbildschirm auf „Unlock“ (Entriegeln) gedrückt haben.

Einstellen der Benutzer-ID

Bevor Sie den Modus „User ID“ (Benutzer-ID) aktivieren, müssen Sie eine Benutzer-ID und ein Passwort für die automatische Verriegelung speichern (es können bis zu 99 Benutzer-IDs und die jeweils zugehörigen Passwörter gespeichert werden).

1. Rufen Sie den Bildschirm „Lock“ (Verriegelung) auf (**Menu** → **Lock**). Drücken Sie „Auto-Lock User“, um den Bildschirm „Auto-Lock User“ (Automatische Verriegelung Benutzer) anzuzeigen.

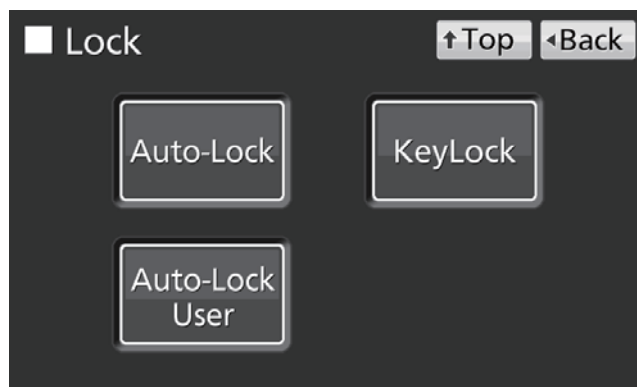

2. Geben Sie die gewünschte „User-ID“ (Benutzer-ID) und das gewünschte Passwort ein. Geben Sie das Passwort bei „Confirm“ (Bestätigen) erneut ein. Drücken Sie „Add“ (Hinzufügen), um die Eingaben zu speichern.

Hinweise:

- User-ID (Benutzer-ID): Hier können Sie bis zu 8 alphanumerische Zeichen speichern.
- Password (Passwort): Hier können Sie bis zu 6 Ziffern speichern.
- Eine Benutzer-ID kann auch ohne zugehöriges Passwort gespeichert werden.
- Verwalten Sie das Passwort für die automatische Verriegelung sorgfältig.

Hinweis: Beim Versuch des Speicherns der 100. Benutzer-ID wird eine Warnmeldung angezeigt. Drücken Sie „OK“ und löschen Sie eine nicht mehr benötigte Benutzer-ID.

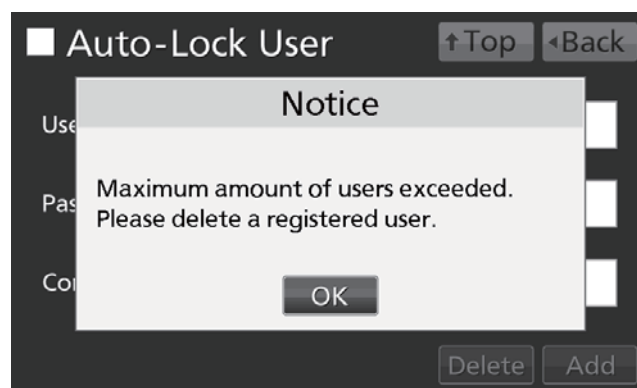
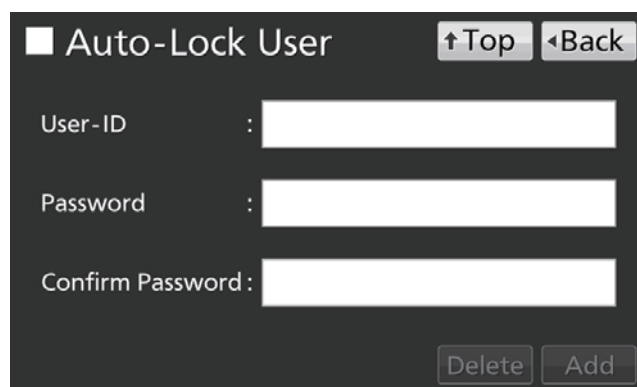

- Löschen einer bereits gespeicherten Benutzer-ID: Geben Sie die zu löschende Benutzer-ID ein, und tragen Sie im Eingabefeld „Password“ das Passwort ein. Drücken Sie „Delete“ (Löschen).

Hinweis: Wenn alle gespeicherten Benutzer-IDs gelöscht werden, wird der Benutzer-ID-Modus abgeschaltet.

ELEKTRISCHE VERRIEGELUNG (OPTIONAL)

- Ändern des Passwortes zu einer bereits gespeicherten Benutzer-ID

Geben Sie die Benutzer-ID ein, deren zugehöriges Passwort geändert werden soll. Geben Sie anschließend das neue Passwort in die Eingabefelder „Password“ und „Confirm Password“ ein. Drücken Sie „Add“ (Hinzufügen), um das alte Passwort mit dem neuen Passwort zu überschreiben.

Einstellen der automatischen Verriegelung

1. Rufen Sie den Bildschirm „Lock“ (Verriegelung) auf (**Menu** → **Lock**). Drücken Sie „Auto-Lock“, um den Bildschirm „Auto-Lock“ (Automatische Verriegelung) anzuzeigen.

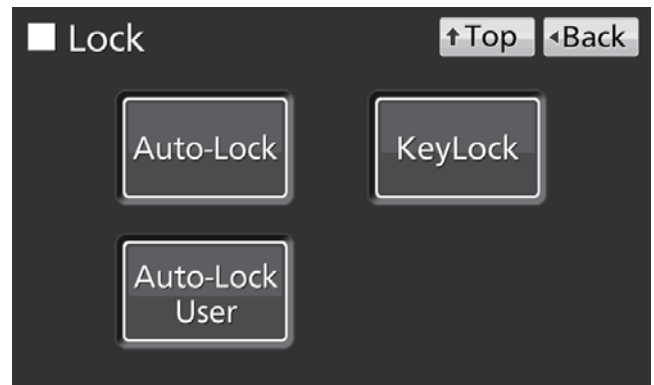

2. Geben Sie die gewünschten Einstellungen ein. Drücken Sie „Apply“ (Übernehmen).



- Einstellungen

- Auto-lock (Autom. Verriegelung):

Wenn „Auto-lock“ auf „ON“ geschaltet ist, wird die Außentür nach dem Schließen und nach Verstreichen der voreingestellten Zeitspanne automatisch verriegelt.

Einstellbereich: 1 Minute–60 Minuten; werkseitige Einstellung: 1 Minute.

- User-ID (Benutzer-ID):

Wählen Sie den Quick Mode (Schnellmodus, OFF) oder den User-ID-Modus (Benutzer-ID-Modus, ON).

Werkseitige Einstellung: AUS.

Hinweise:

- Wenn keine Benutzer-ID gespeichert wird, wird eine Warnmeldung angezeigt. Drücken Sie „OK“ und speichern Sie eine neue Benutzer-ID mit zugehörigem Passwort so, wie es auf den Seiten 55-56 beschrieben wird.
- Auch durch das Abschalten des Benutzer-ID-Modus werden zuvor gespeicherte Benutzer-IDs nicht gelöscht.

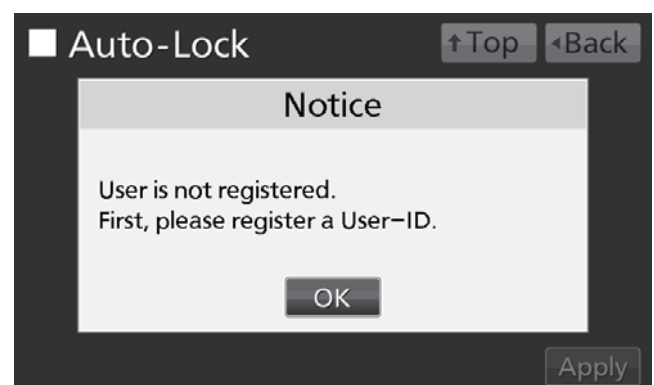

- Entriegeln der Außentür

- Im Schnellmodus: Drücken Sie am Hauptbildschirm auf „Unlock“ (Entriegeln).

Hinweis: Wenn die Außentür wieder geschlossen wird, wird sie nach Verstreichen der voreingestellten Zeitspanne wieder verriegelt.

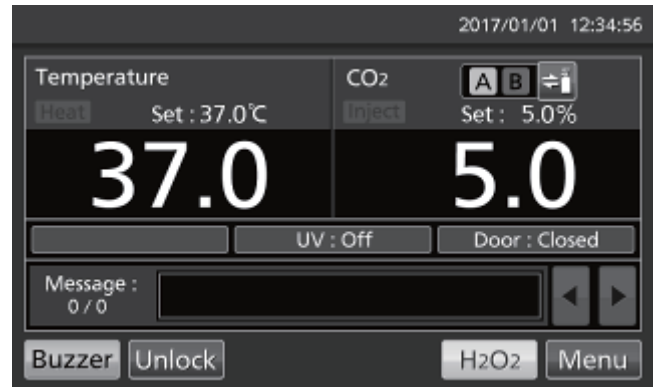

- Im Benutzer-ID-Modus: Drücken Sie am Hauptbildschirm auf „Unlock“ (Entriegeln) und geben Sie danach die Benutzer-ID und das zugehörige Passwort für die automatische Verriegelung ein.

Hinweis: Die hierbei eingegebene Benutzer-ID wird mit dem Statusdaten zum Öffnen/Schließen der Außentür in den Protokolldaten gespeichert (siehe Seiten 40–41).

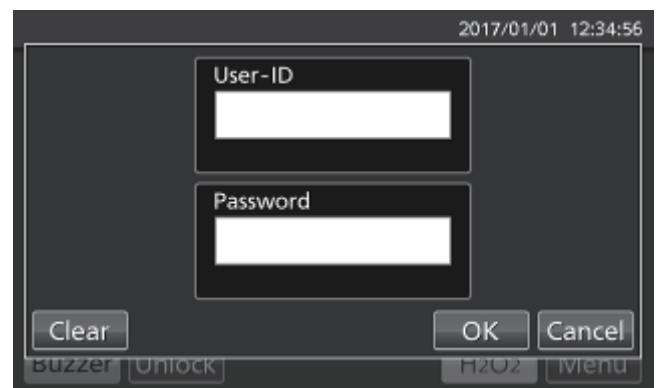

- Wenn die eingegebene Benutzer-ID nicht existiert, wird ein Warnhinweis angezeigt. Drücken Sie „OK“ und geben Sie die richtige Benutzer-ID ein.

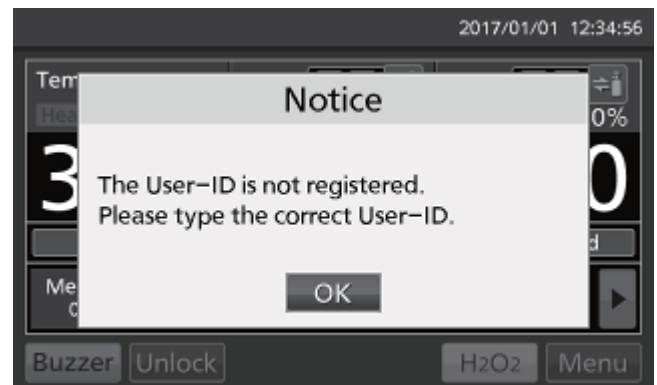

ELEKTRISCHE VERRIEGELUNG (OPTIONAL)

Verwendung der Schaltfläche Entriegelung (Unlock)

Wenn bei den Modellen MCO-230AICUV/230AIC die optionale elektrische Verriegelung MCO-170EL installiert ist, wird die Außentür bei einem Stromausfall elektrisch verriegelt. Bei einem Stromausfall können Sie den Entriegelungsschlüssel verwenden, um die Verriegelung der Außentür aufzuheben. Um die Außentür wieder zu verriegeln, müssen Sie bei geöffneter Außentür den Entriegelungsschlüssel in Richtung Schloss drehen. Schließen Sie danach die Außentür.

Hinweis: Die Außentür kann nur dann mit dem Entriegelungsschlüssel verriegelt werden, wenn sie vorher geöffnet ist. Wenn Sie versuchen, den Entriegelungsschlüssel bei geschlossener Außentür zu drehen, kann das elektrische Verriegelungssystem beschädigt werden.

Abschalten der automatischen Verriegelung

1. Rufen Sie den Bildschirm „Lock“ (Verriegelung) auf (**Menu** → **Lock**). Drücken Sie „Auto-Lock“, um den Bildschirm „Auto-Lock“ (Automatische Verriegelung) anzuzeigen.

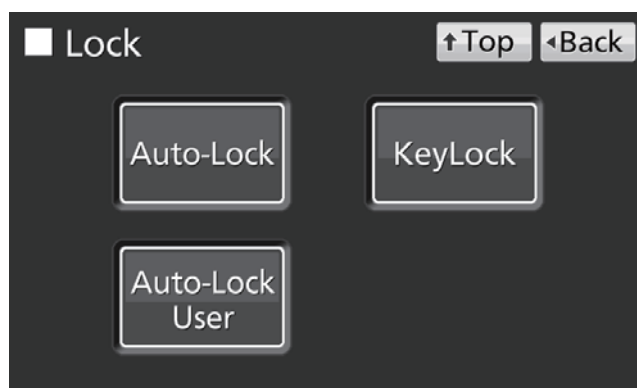

2. Halten Sie den Schieber „Auto-Lock“ gedrückt und schieben Sie ihn nach links. Drücken Sie „Apply“ (Übernehmen).

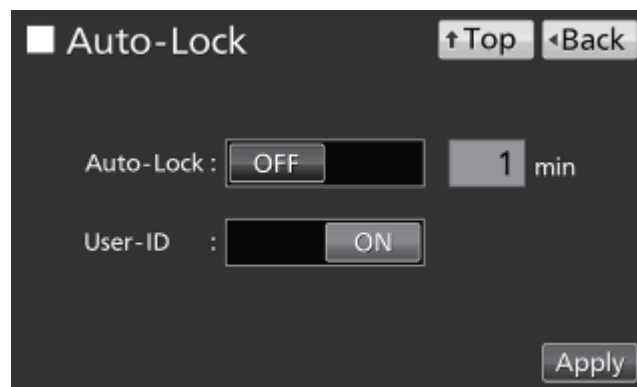

AUTOMATISCHE GASUMSCHALTUNG (OPTIONAL)

Wenn die optionale Gasflaschenumschaltung MCO-21GC installiert ist, gibt es zwei Anschlussports für die CO₂-Gasversorgung: A und B. Wenn zwei CO₂-Gasflaschen angeschlossen sind, schaltet die CO₂-Gasumschaltung bei einer leeren Gasflasche automatisch auf die jeweils andere Gaszuleitung um.

Anschließen der CO₂-Gasflaschen

Einzelheiten zum Anschluss von Gasflaschen finden Sie auf Seite 20.

1. Stellen Sie zwei CO₂-Gasflaschen (A und B) bereit und installieren Sie an beiden Flaschen einen optionalen Gasregler MCO-010R.
2. Verwenden Sie einen der im Lieferumfang enthaltenen Gasschläuche, um den Gasregler von Gasflasche A mit dem Anschlussport A zu verbinden.
3. Verwenden Sie den anderen Gasschlauch, um den Gasregler von Gasflasche B mit dem Anschlussport B zu verbinden.

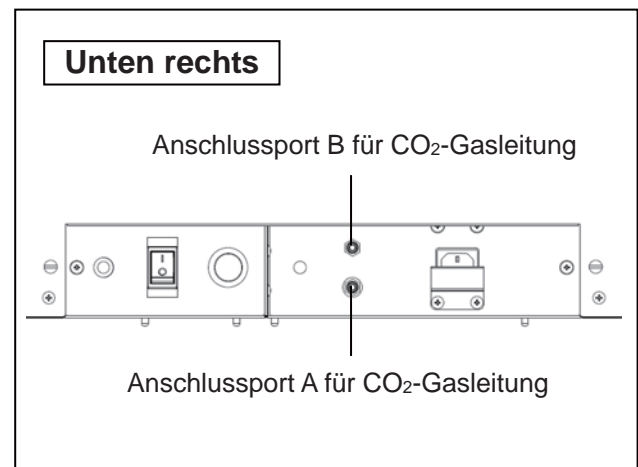

Automatische Umschaltung der CO₂-Gaszuleitung

Wenn die optionale automatische Gasumschaltung MCO-21GC installiert ist, werden am Hauptbildschirm die CO₂-Gasleitungsanzeigen A und B sowie eine Schaltfläche für die Auswahl der CO₂-Gaszuleitung angezeigt. Durch eine Leuchtanzeige wird gemeldet, welche der CO₂-Versorgungsleitungen aktuell genutzt wird (siehe Seite 14).

Wenn die CO₂-Konzentration auch bei geöffnetem CO₂-Ventil unverändert bleibt, geht das Gerät davon aus, dass die aktuell genutzte CO₂-Gasflasche leer ist. In diesem Fall wird die CO₂-Gaszuleitung automatisch umgeschaltet. Der Ablauf ist in Tabelle 2 dargestellt.





1. Wenn in der Flasche A noch Gas vorhanden ist, arbeitet das Gerät mit dem von Flasche A zugeführten Gas (Situation 1).
2. Ist Flasche A leer, steigt die CO₂-Konzentration im Gerät nicht an, weil auch bei geöffnetem Gasventil kein CO₂ mehr zugeführt wird. (Situation 2).
3. Wenn die Situation 2 für 2–3 Minuten anhält, wird die Gaszuleitung automatisch umgeschaltet. Der Alarm für „Kein CO₂“ wird ausgelöst; dabei wird der Summer aktiviert, und die Gasversorgungsanzeige A wird invertiert und blinkend angezeigt (Situation 3).
4. Schalten Sie den Alarm „Kein CO₂“ ab, indem Sie auf „Buzzer“ (Summer) drücken. Die Leuchtanzeige für die Gasversorgung A wird abgeschaltet (Situation 4).

AUTOMATISCHE GASUMSCHALTUNG (OPTIONAL)

5. Ersetzen Sie die leere Gasflasche A sofort durch eine volle Gasflasche (Situation 5).

6. Wenn die Gasflasche B leer ist, wird die Versorgung auf die Gasflasche A umgeschaltet.

Tabelle 2. Automatische Umschaltung der CO₂-Gaszuleitung

	Situation	CO ₂ -Gas			Anzeige CO ₂ -Gaszuleitung			Meldung Anzeigefeld
		Zuleitung	Gasflasche A	Gasflasche B		A	B	
1	CO ₂ -Gas wird über Ventil A zugeführt	A	Gas vorhanden	Gas vorhanden		Leucht-anzeige EIN	Leucht-anzeige AUS	
2	CO ₂ -Konzentration im Innenraum steigt nicht, ob wohl das CO ₂ -Gasventil geöffnet ist	A	Leer	Gas vorhanden		Leucht-anzeige EIN	Leucht-anzeige AUS	
3	CO ₂ -Gasversorgung wird automatisch auf Ventil B umgeschaltet	B	Leer	Gas vorhanden		Invertiert und blinkend	Leucht-anzeige EIN	Err01 (Fehler 01): Kein CO ₂ -Gas (+ Alarmsummer)
4	„Buzzer“ (Summer) gedrückt	B	Leer	Gas vorhanden		Leucht-anzeige AUS	Leucht-anzeige EIN	
5	Neue Flasche A angeschlossen	B	Gas vorhanden	Gas vorhanden		Leucht-anzeige AUS	Leucht-anzeige EIN	

Hinweise:

- Wenn in der Situation 4 die Schaltfläche „Buzzer“ (Summer) nicht gedrückt wird, und Gasflasche B leer wird, bevor Gasflasche A ersetzt wurde, wird die Versorgung wieder auf Gasflasche A umgeschaltet. In diesem Fall beide Gasflaschen ersetzen und sofort „Buzzer“ (Summer) drücken.
- Die automatische Umschaltung der Gasflaschen wird durch die CO₂-Konzentration im Innenraum gesteuert. Das automatische Umschalten auf die andere Gasflasche kann auch dann erfolgen, wenn die Gasflasche noch nicht vollständig leer ist, weil z. B. ein Gasschlauch verstopft, der Gasdruck abgefallen, das Ventil an der Gasflasche nicht weit genug geöffnet ist usw.

Manuelle A-/B-Umschaltung der CO₂-Gaszuleitung

Zwischen den CO₂-Gaszuleitungen A und B kann jederzeit auch manuell umgeschaltet werden. Beispiel:

1. Drücken Sie einige Sekunden lang die Auswahl-Schaltfläche für die Gaszuleitung „B“.

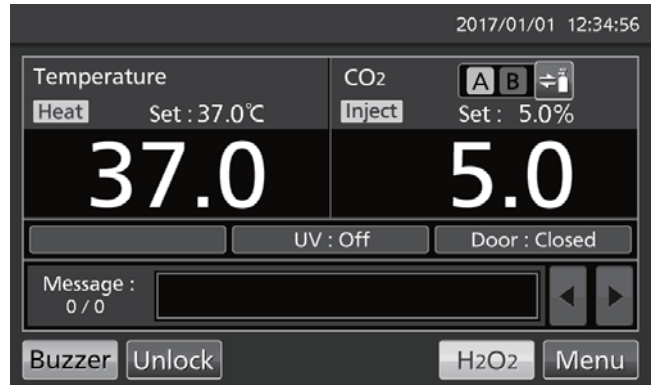

2. Die CO₂-Gaszuleitung wird von A auf B umgeschaltet.

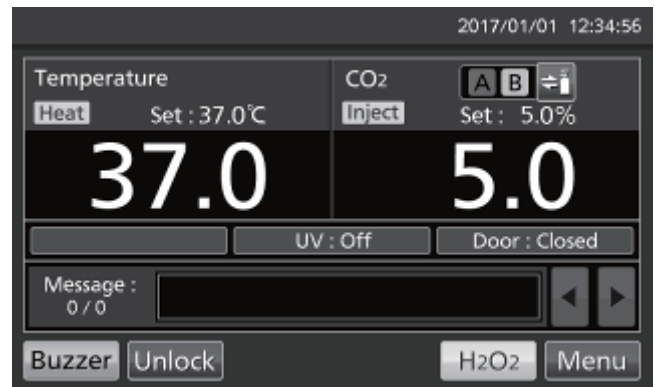

Hinweis: In Tabelle 3 wird der Ablauf nach einer automatischen Umschaltung und anschließender manueller Umschaltung auf eine leere Gasflasche beschrieben, wenn vorher nicht „Buzzer“ (Summer) gedrückt wurde.

Tabelle 3. Manuelle Umschaltung von Gasflasche B auf die leere Gasflasche A

Situation	CO ₂ -Gas			Anzeige CO ₂ -Gaszuleitung			Meldung Anzeigefeld
	Zuleitung	Gasflasche A	Gasflasche B		A	B	
1 Versorgung wurde automatisch auf die Zuleitung B umgeschaltet	B	Leer	Gas vorhanden		Invertiert und blinkend	Leuchtanzeige EIN	Err01 (Fehler 01): Kein CO ₂ -Gas (+ Alarmsummer)
2 „Buzzer“ (Summer) nicht gedrückt, aber Zuleitungsauswahlschaltfläche gedrückt	A	Leer	Gas vorhanden		Blinkend	Leuchtanzeige AUS	Err01 (Fehler 01): Kein CO ₂ -Gas (+ Alarmsummer)

NORMGAS-AUTO-KALIBRIERKIT (OPTIONAL)

Wenn das Normgas-Auto-Kalibrierkit MCO-SG installiert ist, kann die CO₂-Konzentration manuell kalibriert werden.

1. Schließen Sie eine Normgasflasche an den Anschlussport unten rechts am Inkubator an. Verwenden Sie eine Gasflasche mit der gleichen CO₂-Konzentration wie der am Inkubator eingestellten Konzentration.

Hinweis: Wenn Sie die Normgasflasche auch nach Abschluss der Kalibrierung der CO₂-Gaskonzentration angeschlossen lassen, stellt dies kein Problem dar.

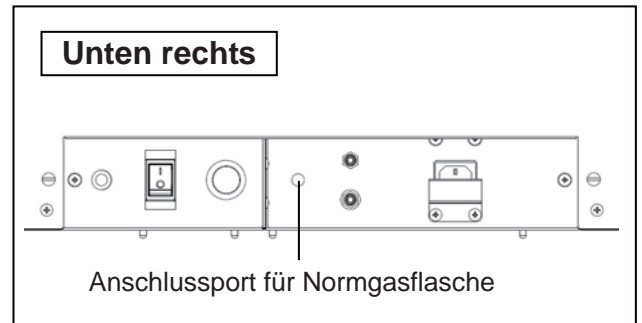

2. Rufen Sie den Bildschirm Tools #1 (Werkzeuge#1) auf (**Menu** → **Tools#1**). Drücken Sie „STD Gas Setting“ (Kalibrierung Gaskonzentration), um den Bildschirm für die Normgaseinstellung anzuzeigen.



3. Geben Sie die CO₂-Konzentration der angeschlossenen Normgasflasche ein. Drücken Sie „Apply“ (Übernehmen). Anschließend wird wieder der Bildschirm Tools #1 (Werkzeuge#1) angezeigt.

Einstellbereich: 4,0 %–21,0 %;
werkseitige Einstellung: 5,0 %.

Hinweis: Schalten Sie die CO₂ Normgas-Konzentration nicht auf „OFF“ (AUS).

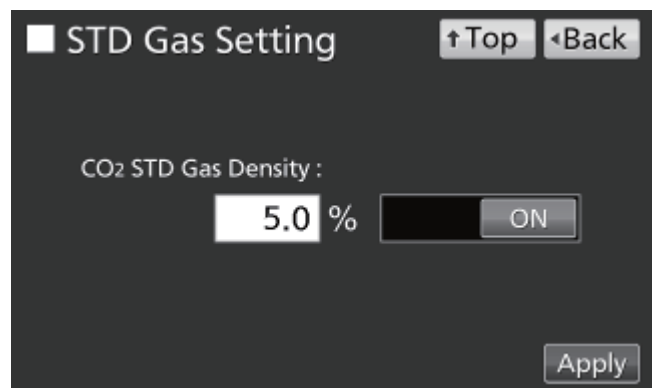

4. Drücken Sie „STD Gas Calibration“ (Normgaskalibrierung), um den Bildschirm für die Normgaskalibrierung anzuzeigen.



- Die Systemprüfung wird automatisch gestartet. Wenn das System normal arbeitet, schaltet die Anzeige von „Step1“ (Schritt 1) auf „Step2“ (Schritt 2) weiter.

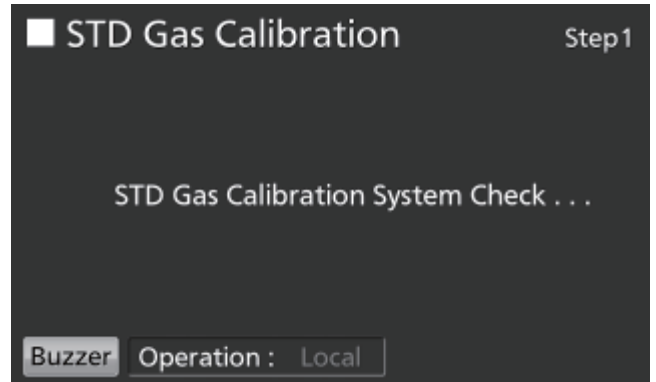

- Drücken Sie „OK“, um mit „Step3“ (Schritt 3) fortzufahren.

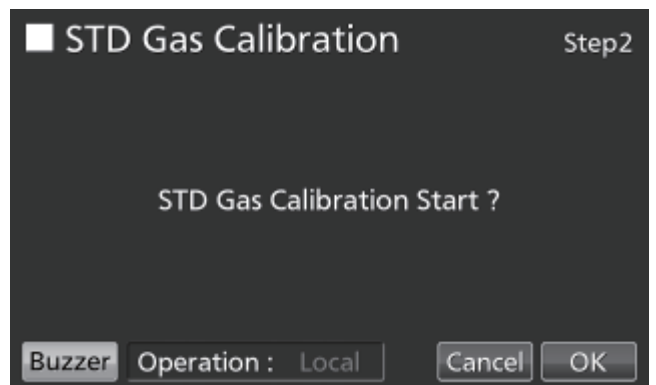

- Mit „Step3“ (Schritt 3) beginnt die Kalibrierung der CO₂-Gaskonzentration. Die Anzeige schaltet automatisch weiter bis zu „Step5“ (Schritt 5).

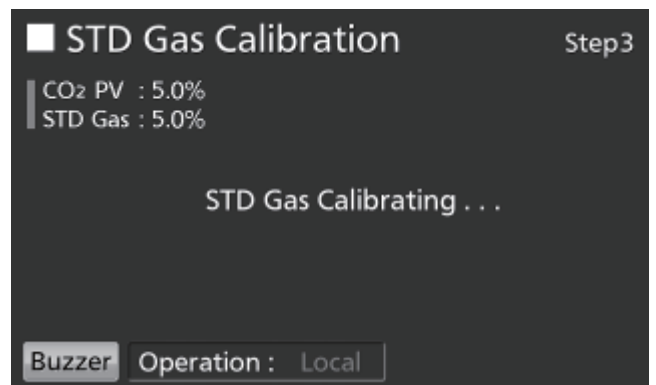

- Nach Abschluss der Kalibrierung der CO₂-Konzentration schaltet der Inkubator zurück in den Normalbetrieb. Drücken Sie „OK“.

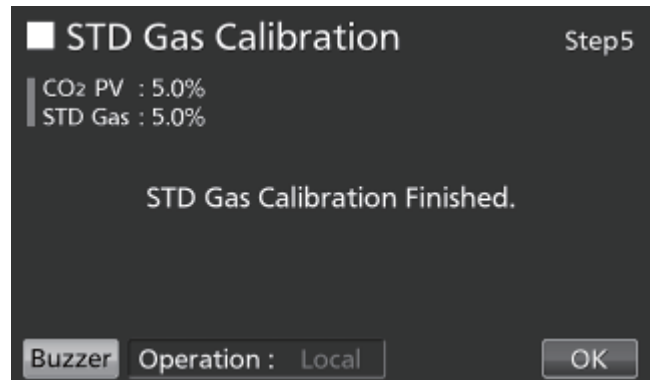

ALARME, SICHERHEIT UND SELBSTDIAGNOSE

Der Inkubator unterstützt folgende Alarmer, Sicherheitsfunktionen und Selbstdiagnosefunktionen. Wenn ein Fehler von Err05 bis Err18 aktiviert wird oder wenn Err56 aktiviert wird, wenden sie sich an unsere Vertriebsniederlassung oder unseren Vertreter.

Tabelle 4. Alarmer, Sicherheit und Selbstdiagnose für den Betrieb mit Kulturen

Alarm- oder Sicherheitsfunktion	Problem	Anzeige	Summer	Fernalarm	Sicherheitsmaßnahme
Temperatur-obergrenzen-Alarm	Die Innentemperatur übersteigt den eingestellten Wert für den Temperaturobergrenzen-Alarm.	„Over Heat“ wird abwechselnd in normalen Zeichen und invertiert angezeigt.	Durchgehender Ton	EIN	Heizung AUS
Automatischer Solltemperatur-Alarm	Die Innentemperatur liegt außerhalb des Bereichs für den automatischen Solltemperatur-Alarm ($\pm 1,0$ °C bis $\pm 5,0$ °C).	„Warning :High Temp“ (hohe Temperatur) oder „Warning :Low Temp“ (niedrige Temperatur) wird im Meldungs-Anzeigefeld angezeigt.	Nach Ablauf der Alarmverzögerung (0–15 Minuten) ist ein periodisch unterbrochener Ton zu hören	EIN nach Ablauf der Alarmverzögerung (0–15 Minuten)	-----
Automatischer CO ₂ -Konzentrationsalarm	Die CO ₂ -Konzentration im Innenraum liegt außerhalb des Sollbereichs für den automatischen CO ₂ -Konzentrationsalarm ($\pm 0,5$ % bis $\pm 5,0$ %).	„Warning :High CO2 Density“ (hohe CO ₂ -Konzentration) oder „Warning :Low CO2 Density“ (niedrige CO ₂ -Konzentration) wird im Anzeigefeld angezeigt.			-----
Automatisch zurück	Auf anderen Bildschirmen als dem Hauptbildschirm (Top) wurde etwa 90 Sekunden lang keine Schaltfläche gedrückt. Nach Aktivierung der Schlaffunktion tritt etwa 90 Sekunden lang kein Alarm/Fehler auf und es wurde keine Schaltfläche gedrückt.	(Zurück zum Hauptbildschirm)	-----	-----	-----
Türalarm	Die Außentür ist offen.	„Door: Open“ (Tür offen) wird in der Anzeige Außentür (öffnen/schließen) abwechselnd in normalen Zeichen und invertiert angezeigt.	Nach Ablauf der Alarmverzögerung (1–30 Minuten) ist ein periodisch unterbrochener Ton zu hören	-----	Das CO ₂ -Ventil ist geschlossen. Nach 1 Minute wird die Heizung ausgeschaltet.
Fehler Türverriegelung	(Wenn optional eine MCO-170EL installiert ist) Außentür wurde geöffnet, während sie durch die elektrische Verriegelung verriegelt war.	„Err20: Door Lock Failure“ (Fehler20: Ausfall Türverriegelung) wird im Meldungs-Anzeigefeld angezeigt.	Periodisch unterbrochener Ton	EIN	UV-Lampe AUS
CO ₂ -Gasflasche leer	Die CO ₂ -Konzentration steigt nicht an, obwohl das CO ₂ -Ventil geöffnet ist.	„Err01: CO2 Gas Empty“ (Fehler01: Kein CO ₂ -Gas) wird im Meldungs-Anzeigefeld angezeigt.	Periodisch unterbrochener Ton	EIN	-----
Fehler Temperatursensor Innenraum	Der Innenraum-Temperatursensor ist nicht angeschlossen.	„Err05: Temp Sensor Open“ (Fehler05: Temperatursensor offen) wird im Meldungs-Anzeigefeld angezeigt.	Periodisch unterbrochener Ton	EIN	Heizung AUS
	Im Innenraum-Temperatursensor ist ein Kurzschluss aufgetreten.	„Err06: Temp Sensor Short“ (Fehler06: Kurzschluss Temperatursensor) wird im Meldungs-Anzeigefeld angezeigt.	Periodisch unterbrochener Ton	EIN	Heizung AUS
Fehler Temperatursensorsteuerung	Die Temperatursensorsteuerung ist nicht angeschlossen.	„Err07: CO2 Box Temp Sensor Open“ (Fehler07: CO ₂ -Temperatursensorsteuerung offen) wird im Meldungs-Anzeigefeld angezeigt.	Periodisch unterbrochener Ton	EIN	Das CO ₂ -Ventil ist geschlossen.
	In der Temperatursensorsteuerung ist ein Kurzschluss aufgetreten.	„Err08: CO2 Box Temp Sensor Short“ (Fehler08: Kurzschluss CO ₂ -Temperatursensorsteuerung) wird im Meldungs-Anzeigefeld angezeigt.	Periodisch unterbrochener Ton	EIN	Das CO ₂ -Ventil ist geschlossen.
Fehler Umgebungstemperatur-Sensor	Der Umgebungstemperatur-Sensor ist nicht angeschlossen.	„Err09: AT Sensor Open“ (Fehler09: Umgebungstemperatur-Sensor offen) wird im Meldungs-Anzeigefeld angezeigt.	Periodisch unterbrochener Ton	EIN	-----
	Im Umgebungstemperatur-Sensor ist ein Kurzschluss aufgetreten.	„Err10: „Err10: AT Sensor Short“ (Fehler10: Kurzschluss Umgebungstemperatur-Sensor) wird im Meldungs-Anzeigefeld angezeigt.	Periodisch unterbrochener Ton	EIN	-----
Fehler CO ₂ -Sensor	Die Ausgangsspannungen Vref oder Vgas für den CO ₂ -Sensor liegen außerhalb des normalen Bereichs.	„Err11: CO2 Sensor Vref Abnormal“ (Fehler11: Vref CO ₂ -Sensor fehlerhaft) oder „Err12: CO2 Sensor Vgas Abnormal“ (Fehler12: Vgas CO ₂ -Sensor fehlerhaft) wird im Meldungs-Anzeigefeld angezeigt.	Periodisch unterbrochener Ton	EIN	Das CO ₂ -Ventil ist geschlossen.
Fehler Hauptheizung	Heizung durchgebrannt oder Kurzschluss im Kurzschluss im SSR der Hauptheizung aufgetreten.	„Err13: Main Heater Abnormal“ (Fehler13: Störung Hauptheizung) wird im Meldungs-Anzeigefeld angezeigt.	Periodisch unterbrochener Ton	EIN	-----
Fehler Bodenheizung	Bodenheizung durchgebrannt oder Kurzschluss im SSR der Bodenheizung aufgetreten.	„Err14: Humidity Heater Abnormal“ (Fehler14: Störung Befeuchtungsheizung) wird im Meldungs-Anzeigefeld angezeigt.	Periodisch unterbrochener Ton	EIN	-----
Fehler Türheizung	Türheizung durchgebrannt oder Kurzschluss im SSR der Türheizung aufgetreten.	„Err15: Door Heater Abnormal“ (Fehler15: Störung Türheizung) wird im Meldungs-Anzeigefeld angezeigt.	Periodisch unterbrochener Ton	EIN	-----
Störung Heizungs-Sensorsteuerung*1	a) Der Temperaturobergrenzen-Alarm wurde ausgelöst. b) Die Heizungs-Sensorsteuerung ist durchgebrannt oder es ist ein Kurzschluss im SSR der Heizungs-Sensorsteuerung aufgetreten.	„Err16: Sensor Box Heater Abnormal“ (Fehler16: Störung Heizungs-Sensorsteuerung) wird im Meldungs-Anzeigefeld angezeigt.	Periodisch unterbrochener Ton	EIN	-----
Heizungs-SSR durchgebrannt*1	a) Der Temperaturobergrenzen-Alarm wurde ausgelöst. b) Das SSR von Haupt-, Boden- oder Türheizung oder der Sensorsteuerung ist durchgebrannt.	„Err17: Heater SSR Open“ (Fehler17: Heizungs-SSR offen) wird im Meldungs-Anzeigefeld angezeigt.	Periodisch unterbrochener Ton	EIN	-----

*1: Kurz nach Aktivierung des Temperaturobergrenzen-Alarmes werden „Err16: Sensor Box Heater Abnormal“ (Fehler16: Störung Heizungs-Sensorsteuerung) und „Err17: Heater SSR Open“ (Fehler17: Heizungs-SSR offen) ausgelöst.

Alarm- oder Sicherheitsfunktion	Problem	Anzeige	Summer	Fernalarm	Sicherheitsmaßnahme
Störung UV-Lampe	(MCO-230AICUV oder wenn ein MCO-170UVS (optional) installiert ist) Das UV-Leuchtmittel ist durchgebrannt.	„Err18: UV Lamp Abnormal“ (Fehler18: Störung UV-Lampe) wird im Meldungs-Anzeigefeld angezeigt.	Periodisch unterbrochener Ton	EIN	----
Austausch des UV-Leuchtmittels	(MCO-230AICUV oder wenn ein MCO-170UVS (optional) installiert ist) Die Gesamt-Betriebszeit erreicht 5.000 Stunden.	„Warning: UV Bulb Life“ (Warnung: Lebensdauer UV-Lampe) wird im Meldungs-Anzeigefeld angezeigt.	----	----	----
Kommunikationsfehler	Die Kommunikation zwischen dem LCD-Touchpanel und der Steuerkarte ist unterbrochen oder nicht stabil.	„Err56: Communication Failure“ (Fehler56: Kommunikationsfehler) wird im Meldungs-Anzeigefeld angezeigt.	----	----	----
Vorwärmen des Gasreglers	Nach dem Einschalten am Hauptschalter befindet sich das Gerät in der Vorwärmphase, bis die Temperatur und die Gasregelung sich stabilisiert haben.	„Status: Gas sensor initializing“ (Initialisierung Gassensor) wird im Meldungs-Anzeigefeld angezeigt.	----	----	----

- In den Tabellen 5–7 wird das Verhalten des Alarms (Summer) und der Alarmwiederholung (Ring Back) nach Drücken der Summer-Schaltfläche gezeigt.

Tabelle 5. In anderen Fällen als den in den Tabellen 6 und 7 beschriebenen

Fernalarm-Einstellung	Einstellung „Ring Back“ (Alarmwiederholung):	Summer CO ₂ -Inkubator		Fernalarm	
		Wenn Buzzer (Summer) gedrückt wird	Bei Ablauf der Alarmwiederholungszeit	Wenn Buzzer (Summer) gedrückt wird	Bei Ablauf der Alarmwiederholungszeit
EIN: Fernalarm-Einstellung nicht mit Schaltfläche Buzzer (Summer) verbunden (Fernalarm wird abgebrochen)	EIN	AUS (Alarm wird nicht abgebrochen)	EIN	EIN	EIN (Wird fortgesetzt)
	AUS		AUS		
AUS: Fernalarm-Einstellung ist mit Schaltfläche Buzzer (Summer) verbunden (Fernalarm wird nicht abgebrochen)	EIN		EIN	AUS (Alarm wird nicht abgebrochen)	EIN
	AUS		AUS		

Hinweis: Beheben Sie die Ursache des Alarms, da der Alarm selbst durch Drücken der Summer-Schaltfläche nicht deaktiviert wird.

Tabelle 6. Bei Temperaturobergrenzen-Alarm oder Err38 (Fehler38)

Fernalarm-Einstellung	Einstellung „Ring Back“ (Alarmwiederholung):	Summer CO ₂ -Inkubator		Fernalarm		
		Wenn Buzzer (Summer) gedrückt wird	Bei Ablauf der Alarmwiederholungszeit	Wenn Buzzer (Summer) gedrückt wird	Bei Ablauf der Alarmwiederholungszeit	
EIN: Fernalarm-Einstellung nicht mit Schaltfläche Buzzer (Summer) verbunden (Fernalarm wird abgebrochen)	EIN	EIN	EIN (Wird fortgesetzt)	EIN (Fortgesetzt)	EIN (Wird fortgesetzt)	
	AUS					
AUS: Fernalarm-Einstellung ist mit Schaltfläche Buzzer (Summer) verbunden (Fernalarm wird nicht abgebrochen)	EIN			EIN		EIN
	AUS			AUS		AUS

Hinweis: Wenn Err38 (Fehler38) auftritt, schließen Sie die Außentür.

Tabelle 7. Bei folgenden Fehlern: Err01, Err11, Err12, Err18 oder bei Türalarm*2

Fernalarm-Einstellung	Einstellung „Ring Back“ (Alarmwiederholung):	Summer CO ₂ -Inkubator		Fernalarm		
		Wenn Buzzer (Summer) gedrückt wird	Bei Ablauf der Alarmwiederholungszeit	Wenn Buzzer (Summer) gedrückt wird	Bei Ablauf der Alarmwiederholungszeit	
EIN: Fernalarm-Einstellung nicht mit Schaltfläche Buzzer (Summer) verbunden (Fernalarm wird abgebrochen)	EIN	AUS (Alarm wird abgebrochen)	AUS (Alarm wurde bereits abgebrochen)	AUS (Alarm wird abgebrochen*2)	AUS (Alarm wurde bereits abgebrochen*2)	
	AUS					
AUS: Fernalarm-Einstellung ist mit Schaltfläche Buzzer (Summer) verbunden (Fernalarm wird nicht abgebrochen)	EIN			EIN		EIN
	AUS			AUS		AUS

*2: Der Türalarm kann nicht als Fernalarm übermittelt werden.

Hinweis: Wenn Err01 (Fehler01) aktiviert wird, schließen Sie eine neue CO₂-Gasflasche an und drücken Sie die Schaltfläche Buzzer (Summer) oder stoppen Sie den Summer. Drücken Sie Buzzer (Summer) auch, wenn MCO-21GC (optional) installiert ist und die Gasversorgung auf die Reserve-Gasflasche umgeschaltet wurde. Ersetzen Sie anschließend die leere Gasflasche.

ALARME, SICHERHEIT UND SELBSTDIAGNOSE

Tabelle 8. Alarmer und Sicherheitsfunktionen für die H₂O₂-Dekontamination

Alarm- oder Sicherheitsfunktion	Problem	Anzeige	Summer	Fernalarm	Sicherheitsmaßnahme
Systemprüffehler beim Start der H ₂ O ₂ -Dekontamination	Der H ₂ O ₂ -Generator ist nicht angeschlossen.	„Err31: H2O2 Unit Not Connect“ (Fehler31: Gerät nicht angeschlossen) wird im Meldungs-Anzeigefeld angezeigt.	----	----	Die H ₂ O ₂ -Dekontamination wird abgebrochen.
	Es ist keine H ₂ O ₂ -Lösung vorhanden, oder der H ₂ O ₂ -Füllstandsensor ist ausgefallen (oder nicht angeschlossen).	„Err32: Low H2O2 Level“ (Fehler32: Füllstand H ₂ O ₂ niedrig) wird im Meldungs-Anzeigefeld angezeigt.	----	----	Die H ₂ O ₂ -Dekontamination wird abgebrochen.
	Die Tür ist nicht geschlossen.	„Err33: Outer Door Open“ (Fehler33: Außentür geöffnet) wird im Meldungs-Anzeigefeld angezeigt.	----	----	Die H ₂ O ₂ -Dekontamination wird abgebrochen.
Störung während Aufwärmphase	Der Strom ist ausgefallen.	Nach Wiederherstellung der Stromversorgung wird der Hauptbildschirm (Top) angezeigt.	----	----	----
	Die Außentür ist offen.	„Err38:Door Lock Failure“ (Fehler38: Ausfall Türverriegelung) wird im Meldungs-Anzeigefeld angezeigt.	Durchgehender Ton (wenn die Außentür geöffnet ist)	EIN (wenn die Außentür geöffnet ist)	Die H ₂ O ₂ -Dekontamination wird abgebrochen.
Störung während H ₂ O ₂ -Dekontamination	Die erzeugte H ₂ O ₂ -Menge liegt außerhalb des zulässigen Bereichs.	„Err34: H2O2 Volume“ (Fehler34: Menge H ₂ O ₂) wird im Meldungs-Anzeigefeld angezeigt.	Periodisch unterbrochener Ton nach 15 Minuten Verzögerung	EIN nach 15 Minuten Verzögerung	Weiter zur UV-Zersetzung
	Während der H ₂ O ₂ -Dekontamination ist der Strom ausgefallen.	Nach Wiederherstellung der Stromversorgung wird „Err35: Power Failure“ (Fehler35: Stromausfall) im Meldungs-Anzeigefeld angezeigt.	Periodisch unterbrochener Ton	EIN	<ul style="list-style-type: none"> • Während eines Stromausfalls ist die Außentür elektrisch verriegelt. • Nach Wiederherstellung der Stromversorgung wird mit der UV-Zersetzung fortgefahren.
	Die Außentür ist offen.	„Err38:Door Lock Failure“ (Fehler38: Ausfall Türverriegelung) wird im Meldungs-Anzeigefeld angezeigt.	Durchgehender Ton (wenn die Außentür geöffnet ist)	EIN (wenn die Außentür geöffnet ist)	<ul style="list-style-type: none"> • Die H₂O₂-Dampferzeugung wird abgebrochen. • Die Zersetzungszeit wird verlängert.
Störung während H ₂ O ₂ -Zersetzung durch UV-Licht	Während der H ₂ O ₂ -Zersetzung mit UV-Licht ist die UV-Lampe ausgefallen.	„Err36: UV Lamp Failure“ (Fehler36: Ausfall UV-Lampe) wird im Meldungs-Anzeigefeld angezeigt.	Periodisch unterbrochener Ton	EIN	Die Zersetzungszeit wird verlängert.
	Während H ₂ O ₂ -Zersetzung durch UV-Licht ist der Strom ausgefallen.	Nach Wiederherstellung der Stromversorgung wird „Err37: Power Failure“ (Fehler37: Stromausfall) im Meldungs-Anzeigefeld angezeigt.	----	----	<ul style="list-style-type: none"> • Während eines Stromausfalls ist die Außentür elektrisch verriegelt. • Nach Wiederherstellung der Stromversorgung wird die Zersetzung durch UV wiederholt.
	Die Außentür ist offen.	„Err38:Door Lock Failure“ (Fehler38: Ausfall Türverriegelung) wird im Meldungs-Anzeigefeld angezeigt.	Durchgehender Ton (wenn die Außentür geöffnet ist)	EIN (wenn die Außentür geöffnet ist)	Die Zersetzungszeit wird verlängert.

Tabelle 9. Alarmer und Sicherheitsfunktionen für die Normgaskalibrierung

Alarm- oder Sicherheitsfunktion	Problem	Anzeige	Summer	Fernalarm	Sicherheitsmaßnahme
Systemprüffehler beim Start der Normgaskalibrierung	Der Gasdruck der CO ₂ -Gasleitung für die Normgaskalibrierung liegt unter dem vorgegebenen Druckwert.	„STD Gas Calibration Error“ (Fehler Normgaskalibrierung) und „Err41: STD Gas Empty“ (Fehler41: Normgas leer) wird in der Mitte des LCD-Touchpanels angezeigt.	Periodisch unterbrochener Ton	EIN	Die Normgaskalibrierung wird abgebrochen.

FEHLERBEHEBUNG

Wenn der Inkubator einmal nicht richtig zu funktionieren scheint, prüfen Sie bitte folgende Punkte, bevor Sie einen Servicetechniker rufen.

Symptom	Zu prüfende Punkte und Abhilfemaßnahmen
Der Inkubator funktioniert gar nicht.	<ul style="list-style-type: none"> Ist das Netzkabel des Inkubators eingesteckt? Ist der Strom ausgefallen, oder hat ein Leitungsschutzschalter die Stromversorgung unterbrochen? Das abnehmbare Netzkabel wird an den Anschluss auf der rechten Seite des Gehäuses unten angeschlossen.
Ein Alarm wurde ausgelöst.	<p>[Bei Inbetriebnahme]</p> <ul style="list-style-type: none"> Stimmt die Innentemperatur mit dem Sollwert überein? Stimmt die CO₂-Gaskonzentration im Innenraum mit dem Sollwert überein? (1) Entspricht der Sekundärdruck des Gasreglers dem vorgegebenen Wert von 0,03 MPa(G)–0,1 MPa(G) (0,3 kgf/cm²(G)–1 kgf/cm²(G), 4,4 psi(G)–14,5 psi(G))? (2) Wurde der Gasschlauch ordnungsgemäß angeschlossen? <p>[Im laufenden Betrieb]</p> <ul style="list-style-type: none"> Liegt der eingestellte Temperaturobergrenzen-Alarm mindestens 1 °C über dem Temperatursollwert für den Innenraum? Ist die Temperatureinstellung geändert worden? War die Außentür längere Zeit geöffnet? Ist ein Objekt mit niedriger Temperatur in den Innenraum gestellt worden? In jedem der oben genannten Fälle wird der Alarm nach kurzer Zeit beendet werden. Hat sich ein Gasschlauch gelöst oder tritt Gas aus? Ist die CO₂-Gas-Konzentration im Innenraum geändert worden? Ist die Gasflasche leer? Prüfen Sie den Primärdruck der Gasflasche einmal wöchentlich (Ein Primärdruckwert von 3,8 MPa(G) (38 kgf/cm²(G), 551 psi(G)) oder darunter ist ein Zeichen dafür, dass nur noch wenig Gas vorhanden ist. Ersetzen Sie umgehend die Gasflasche). Wird der Inkubator neben einem Gerät betrieben, das elektromagnetische Felder erzeugt?
Die Innentemperatur stimmt nicht mit dem Sollwert überein.	<ul style="list-style-type: none"> Unterscheidet sich die Umgebungstemperatur um weniger als 5 °C von dem für die Innentemperatur eingestellten Sollwert? Ist die Außentür geschlossen, die Innentür jedoch noch geöffnet? Wird der Inkubator neben einem Gerät betrieben, das elektromagnetische Felder erzeugt?
Die Luftfeuchtigkeit im Innenraum steigt nicht an.	<ul style="list-style-type: none"> Enthält die Befeuchtungswanne genügend destilliertes Wasser? (Verwenden Sie ausschließlich steriles destilliertes Wasser)
Die CO ₂ -Gas-Konzentration stimmt nicht mit dem Sollwert überein.	<ul style="list-style-type: none"> Entspricht der Sekundärdruck des Gasreglers dem vorgegebenen Wert von 0,03 MPa(G)–0,1 MPa(G) (0,3 kgf/cm²(G)–1 kgf/cm²(G), 4,4 psi(G)–14,5 psi(G))? Ist der Gasschlauch blockiert? Ist der Kanal sicher befestigt? (Siehe Seite 24) Ist das Lüfterrad korrekt aufgesetzt? (Siehe Seite 24) Wird der Inkubator neben einem Gerät betrieben, das elektromagnetische Felder erzeugt?
Es wird ein große Menge CO ₂ -Gas verbraucht.	<ul style="list-style-type: none"> Werden die Außen- und Innentüren häufig geöffnet und geschlossen? Prüfen Sie, ob an den Anschlussstellen der Gasschläuche aufgrund von Verschleiß Gas austritt, oder ob es kleine Undichtigkeiten gibt. Der Gasschlauch ist ein Verschleißteil, das mindestens einmal jährlich ersetzt werden sollte. Ist die Dichtung der Innentür defekt? Ist der Zugangsport offen?

FEHLERBEHEBUNG

Symptom	Zu prüfende Punkte und Abhilfemaßnahmen
Normale Kulturen sind nicht möglich, und die CO ₂ -Gas-Konzentration ist auffällig.	<ul style="list-style-type: none"> Ist die Luft in der Umgebung des Inkubators normal? Gibt es in der Nähe eine Quelle verunreinigter Gase?
Es wird kein CO ₂ -Gas zugeführt.	<ul style="list-style-type: none"> Die CO₂-Steuerung des Inkubators arbeitet nach dem EIN-AUS-Verfahren. Während die CO₂-Gas-Konzentration im Innenraum sich dem Sollwert annähert, wird intermittierend CO₂-Gas zugeführt. Die Zuführung kann über einen Zeiträume von etwa 15 Sekunden unterbrochen werden; dabei handelt es sich nicht um eine Störung. Das Gas wird erst dann zugeführt, wenn die Temperatur des CO₂-Sensors stabil genug ist, also etwa 1 Stunde nach dem Einschalten des Inkubators bzw. nach einem Stromausfall.
Die CO ₂ -Gas-Konzentration wird nur langsam wiederhergestellt.	<ul style="list-style-type: none"> Für die CO₂-Gasleitungen des Inkubators wird ein HEPA-Filter verwendet. Wenn sich die Gaskonzentration trotz normalen CO₂-Gasdrucks nur langsam erholt, ist der HEPA-Filter möglicherweise verstopft. Wenden Sie sich an unsere Vertriebsniederlassung oder unseren Vertreter. Ist in der CO₂-Gasflasche nur noch wenig Gas enthalten? Entspricht der Sekundärdruck des Gasreglers dem vorgegebenen Wert von 0,03 MPa(G)–0,1 MPa(G) (0,3 kgf/cm²(G)–1 kgf/cm²(G), 4,4 psi(G)–14,5 psi(G))? Ist der Gasschlauch blockiert? Ist der Kanal sicher befestigt? (Siehe Seite 24) Ist das Lüfterrad korrekt aufgesetzt? (Siehe Seite 24)
Die UV-Lampe leuchtet, obwohl die Außentür geöffnet ist.	<ul style="list-style-type: none"> Drückt etwas gegen den Türschalter?
Die Außentür lässt sich nicht öffnen.	<p>Wenn die optionale MCO-170EL installiert ist:</p> <ul style="list-style-type: none"> Wenn der Netzschalter ausgeschaltet wurde, ist die elektrische Verriegelung aktiv und die Außentür kann nicht geöffnet werden. Schalten Sie den Netzschalter ein oder übergehen Sie die elektrische Verriegelung mit dem Entriegelungsschlüssel. Während der Dekontamination ist die Außentür elektrisch verriegelt und lässt sich nicht öffnen.
Die H ₂ O ₂ -Dekontamination kann nicht ausgeführt werden.	<ul style="list-style-type: none"> Bei Verwendung von MCO-230AICUV: Sind MCO-HP (optional), MCO-170HB (optional) und MCO-170EL (optional) installiert? Bei Verwendung von MCO-230AIC: Sind MCO-170UVS (optional), MCO-HP (optional), MCO-170HB (optional) und MCO-170EL (optional) installiert? Ist das UV-Leuchtmittel durchgebrannt? Ist das Kabel des H₂O₂-Generators richtig angeschlossen? Wurde eine ganze Flasche mit dem H₂O₂-Reaktionsmittel verwendet?
Während des H ₂ O ₂ -Dekontaminationszyklus wird „Err34: H ₂ O ₂ Volume“ (Fehler34:H ₂ O ₂ -Menge) aktiviert.	<ul style="list-style-type: none"> Ist der Kanal sicher befestigt? (Siehe Seite 24) Ist das Lüfterrad korrekt aufgesetzt? (Siehe Seite 24) Ist das Kabel des H₂O₂-Generators richtig angeschlossen? (Siehe Seite 50) Hat der H₂O₂-Generator das Ende seiner Lebensdauer erreicht? Wenn die Gesamtbetriebszeit von 5.000 Stunden überschritten wurde, müssen Sie den H₂O₂-Generator ersetzen.

TECHNISCHE DATEN

Produktname	CO ₂ -Inkubator MCO-230AIC	CO ₂ -Inkubator MCO-230AICUV
Medizinischer Einsatzbereich	Für Zell-, Gewebe, Organ- und Embryonenkulturen.	
Außenabmessungen	B x T x H: 770 mm x 730 mm x 905 mm	
Innenabmessungen	B x T x H: 643 mm x 523 mm x 700 mm	
Innenraumvolumen	230 l (8,12 cu.ft.)	
Außen	Lackierter Stahl (Abdeckung der Rückseite ist nicht lackiert)	
Innenraum	Kupferhaltiger Edelstahl	
Außentür	Lackierter Stahl	
Innentür	Gehärtetes Glas	
Einschübe	4 Einschübe aus kupferhaltigem Edelstahl B x T x H: 620 mm x 450 mm x 12 mm Maximale Belastung: 7 kg/Einschub	
Zugangsport	Innendurchmesser: 30 mm; auf der Rückseite	
Isolierung	Styrol-Acrylnitril-Copolymer	
Heizsystem	DHA-System (System mit Heizmantel + Luftmantel)	
Heizleistung	345 W	
Befeuchtungssystem	Natürliche Verdampfung über Befeuchtungswanne	
Temperatursteuerung	PID-Steuerung	
Temperaturanzeige	Digitalanzeige	
CO ₂ -Steuerung	PID-Steuerung	
Anzeige für CO ₂ -Konzentration	Digitalanzeige	
Luftzirkulation	Lüftergestützt	
Luffilter	0,3 µm, Effizienz: 99,97 % oder höher	
UV-Lampe	-----	1 x 4 W (ozonfreie Abstrahlung)
Alarmer	Automatischer Solltemperatur-Alarm, Automatischer CO ₂ -Konzentrationsalarm Temperaturobergrenzen-Alarm, CO ₂ -Gas-Alarmer, verschiedene Sensor-/Heizungsalarmer	
Fernalarmkontakte	Zulässiger Kontaktbelastung: DC 30 V, 2 A	
CO ₂ -Einlassanschluss	Für Anschluss von Schläuchen mit 4 mm bis 6 mm Durchmesser	
CO ₂ -Eingangsdruk	0,03 MPa(G)–0,1 MPa(G) (0,3 kgf/cm ² (G)–1 kgf/cm ² (G), 4,4 psi(G)–14,5 psi(G))	
Gewicht	90 kg	
Zubehör	1 Netzkabelabdeckung, 4 Einschübe, 1 Gasschläuche, 1 Befeuchtungswanne, 2 Schlauchbänder 1 abnehmbares Netzkabel (UK) 1 abnehmbares Netzkabel für EU-Länder (außer UK)	

TECHNISCHE DATEN

Produktname	CO ₂ -Inkubator MCO-230AIC	CO ₂ -Inkubator MCO-230AICUV
Optionales Zubehör (Siehe Tabelle 10)	UV-System (MCO-170UVS)	Standardausstattung
	H ₂ O ₂ -Decon-Karte (MCO-170HB) Elektrische Verriegelung (MCO-170EL) H ₂ O ₂ -Generator (MCO-HP)	
Optionales Zubehör (Siehe Tabellen 11 und 12)	Doppel-Stapelbügel (MCO-170PS) Stapelplatte (MCO-230SB)	
Optionales Zubehör	H ₂ O ₂ -Reaktionsmittel (MCO-H ₂ O ₂) Gasregler (MCO-010R) Automatische Gasumschaltung (MCO-21GC) Normgas-Auto-Kalibrierkit (MCO-SG) Einschub (MCO-230ST: wie Standardzubehör) Halber Einschub (MCO-35ST) Rolluntersatz (MCO-230RB) Schnittstellenkarte (MCO-420MA) Schnittstellenkarte (MTR-L03)*; für LAN Schnittstellenkarte (MTR-480)*; für RS-232C/RS-485	

* Nur für Nutzer des Datenerfassungssystems MTR-5000.

Hinweis: Bestellen Sie optionale Komponenten immer über den jeweils aktuellen Katalog.

Konstruktion und technische Daten können jederzeit ohne Ankündigung geändert werden.

Tabelle 10. Optionales Zubehör für jeweilige Funktion

	MCO-230AIC	MCO-230AICUV
Zur Desinfektion mit UV	UV-System (MCO-170UVS)	Standardausstattung
Zur Dekontamination mit H ₂ O ₂	UV-System (MCO-170UVS) H ₂ O ₂ -Generator (MCO-HP) H ₂ O ₂ -Decon-Karte (MCO-170HB) Elektrische Verriegelung (MCO-170EL)	H ₂ O ₂ -Generator (MCO-HP) H ₂ O ₂ -Decon-Karte (MCO-170HB) Elektrische Verriegelung (MCO-170EL)
Zum Verriegeln der Außentür	Elektrische Verriegelung (MCO-170EL)	

Tabelle 11. Bügel/Platte für die Aufstellung zweier Inkubatoren übereinander

Oberes Gerät	Serie MCO-230AIC	Serie MCO-170AIC Serie MCO-170M Serie MCO-170AICD	Serie MCO-19AIC Serie MCO-19M	Serie MCO-18AC
Unteres Gerät	Serie MCO-230AIC			
Bügel/Platte	Doppel-Stapelbügel MCO-170PS	Stapelplatte MCO-230SB		

Tabelle 12. Bügel/Platte für die Aufstellung zweier Inkubatoren übereinander

Oberes Gerät	Serie MCO-230AIC			
Unteres Gerät	Serie MCO-230AIC	Serie MCO-20AIC		
Bügel/Platte	Doppel-Stapelbügel MCO-170PS	Stapelplatte MCO-230SB		

LEISTUNG

Produktname	CO ₂ -Inkubator MCO-230AICUV MCO-230AIC
Modellnummer	MCO-230AICUV-PE MCO-230AIC-PE
Temperaturregelbereich	Umgebungstemperatur: +5 °C bis +50 °C* (Umgebungstemperatur: +5 °C bis +35 °C)
Temperaturverteilung	±0,25 °C (Umgebungstemperatur: 23 °C, Einstellung: 37 °C, CO ₂ : 5 %, ohne Last)
Temperaturschwankungen	±0,1 °C (Umgebungstemperatur: 23 °C, Einstellung: 37 °C, CO ₂ : 5 %, ohne Last)
CO ₂ -Regelbereich	0 % bis 20 %
CO ₂ -Konzentrationsschwankungen	±0,15 °C (Umgebungstemperatur: 23 °C, Einstellung: 37 °C, CO ₂ : 5 %, ohne Last)
Luftfeuchtigkeit Innenraum	95 % rel. Luftfeuchte ±5 %
Zulässige Umgebungsbedingungen	Temperatur: 5 °C bis 35 °C, Feuchtigkeit: max. 80 % relative Luftfeuchte (Wenn die Umgebungstemperatur nicht über 15 °C liegt, wird möglicherweise nicht die optimale Leistung erreicht.)
Geräuschpegel	25 dB (A)
Leistungsaufnahme	Max. 430 W
Wärmeabgabe	Max. 1.250 kJ/h
Nennspannung, Nennfrequenz	220 - 240 V AC, 50/60 Hz
Stromaufnahme	Max. 2,1 A

* Bei einer Solltemperatur von 37 °C darf die Umgebungstemperatur höchstens 32 °C betragen. Unabhängig von der Umgebungstemperatur liegt die Obergrenze des Temperaturregelbereichs immer bei 50 °C.

Hinweis: Geräte mit CE-Zeichen entsprechen den EU-Richtlinien.
Grundlage sind unsere internen Messverfahren.

VORSICHT

**Füllen Sie bitte dieses Blatt aus, bevor Sie eine Wartung ausführen lassen.
Händigen Sie es dem Wartungstechniker aus – zu seiner und Ihrer
Sicherheit.**

Sicherheitsblatt

1. Im Gerät wird Folgendes gelagert:

Infektionsgefahr: Ja Nein

Vergiftungsgefahr: Ja Nein

Gefahr durch Quellen radioaktiver Strahlung: Ja Nein

(Führen Sie alle potenziell gefährlichen Materialien auf, die im gerät gelagert wurden,)

Hinweise:

2. Kontamination des Gerätes

Geräteinneres

Keine Kontaminierung Ja Nein

Dekontaminiert Ja Nein

Kontaminiert Ja Nein

Sonstiges:

3. Anweisungen für sichere Reparatur/Wartung/Entsorgung des Gerätes

a) Diese Gerät ist ungefährlich Ja Nein

b) Es gibt bestimmte Gefahren (siehe unten) Ja Nein

Einzuhaltende Vorgehensweise, um das unter b) angedeutete Sicherheitsrisiko zu reduzieren.

Datum:

Unterschrift:

Adresse, Abteilung:

Telefon:

Produktname:

CO₂-Inkubator

Modell-Nr.

MCO-230AIC/AICUV

Seriennummer:

Datum der Aufstellung:

Bitte dekontaminieren Sie das Gerät selbst, bevor Sie den Wartungstechniker rufen.

ENTSORGUNG DES GERÄTES

Wenden Sie sich vor der Entsorgung dieses CO₂-Inkubators an unsere Vertriebsniederlassung oder unseren Vertreter, um weitere Informationen zu erhalten.

Ein unsachgemäßer Umgang mit biologisch gefährlichem Abfall kann zu Unfällen durch Exposition gegenüber infektiösen Agenzien führen. Wenn das Risiko einer Biogefährdung besteht, müssen Sie den Inkubator vor der Entsorgung so umfassend wie möglich dekontaminieren.

Entsorgung von Altgeräten und Batterien Nur für die Europäische Union und Länder mit Recyclingsystemen



Dieses Symbol, auf den Produkten, der Verpackung und/oder den Begleitdokumenten, bedeutet, dass gebrauchte elektrische und elektronische Produkte sowie Batterien nicht in den allgemeinen Hausmüll gegeben werden dürfen.



Bitte führen Sie alte Produkte und verbrauchte Batterien zur Behandlung, Aufarbeitung bzw. zum Recycling gemäß den gesetzlichen Bestimmungen den zuständigen Sammelpunkten zu. Endnutzer sind in Deutschland gesetzlich zur Rückgabe von Altbatterien an einer geeigneten Annahmestelle verpflichtet. Batterien können im Handelsgeschäft unentgeltlich zurückgegeben werden.



Indem Sie diese Produkte und Batterien ordnungsgemäß entsorgen, helfen Sie dabei, wertvolle Ressourcen zu schützen und eventuelle negative Auswirkungen auf die menschliche Gesundheit und die Umwelt zu vermeiden.

Für mehr Informationen zu Sammlung und Recycling, wenden Sie sich bitte an Ihren örtlichen Abfallentsorgungsdienstleister.

Gemäß Landesvorschriften können wegen nicht ordnungsgemäßer Entsorgung dieses Abfalls Strafge­l­der verhängt werden.

Hinweis für das Batteriesymbol (Symbol unten):
Dieses Symbol kann in Kombination mit einem chemischen Symbol abgebildet sein. In diesem Fall erfolgt dieses auf Grund der Anforderungen derjenigen Richtlinien, die für die betreffende Chemikalie erlassen wurden.



Die Beschilderung muss mit den in Taiwan geltenden Bestimmungen zu Batterien konform sein.

Übersetzung der englischsprachigen Original-Bedienungsanleitung

< Nur EU-Länder >

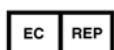

PHC Europe B.V.

Nijverheidsweg 120 4879 AZ Etten Leur, The Netherlands



PHC Corporation

1-1-1 Sakada, Oizumi-machi, Ora-gun, Gunma 370-0596, Japan

PHCbi

Istruzioni operative

Incubatore CO₂

MCO-230AIC

MCO-230AICUV



Si prega di leggere con attenzione le seguenti istruzioni operative prima di usare il prodotto e di seguire le indicazioni per garantire un funzionamento sicuro.

Vedere pagina 71 per tutti i codici modello.

INDICE

INTRODUZIONE	4
USO PREVISTO E PRECAUZIONI	4
PRECAUZIONI PER UN ESERCIZIO SICURO	5
ETICHETTE SULL'INCUBATORE	10
SIMBOLI SULL'INCUBATORE.....	11
CONDIZIONI AMBIENTALI	11
COMPONENTI DELL'INCUBATORE.....	12
Unità	12
Pannello tattile LCD.....	14
Terminale di allarme remoto	16
INSTALLAZIONE	17
Sede di installazione.....	17
Installazione.....	18
Collegamento di una bombola di gas CO ₂	20
PRIMA DI INIZIARE L'ESERCIZIO	21
Metodo per la pulizia iniziale	21
Come asportare gli accessori interni	22
Installazione degli accessori interni.....	24
Riempire la vaschetta umidificante.....	25
COLTURA OTTIMALE	26
Precauzioni per la coltura	26
Come prevenire le contaminazioni	27
FUNZIONAMENTO SICURO.....	28
ESERCIZIO STANDARD CON IL PANNELLO TATTILE LCD	29
Esercizio dal tasto Menu	29
Immissione di valori numeri nella finestra d'immissione	31
Tasti operativi a cursore	32
PARAMETRI BASE	33
Impostazione di temperatura, densità CO ₂ allarme per il limite superiore soglia della temperatura	33
Impostazione del blocco tasti	34
Disattivare il blocco tasti	34
PARAMETRI DI ALLARME	35
REGISTRAZIONE DI ESERCIZIO/ALLARME.....	37
Impostazione dell'allarme di registrazione	37
Visualizzazione della registrazione di esercizio	38
Export della registrazione di esercizio.....	40
Visualizzazione della registrazione di allarme.....	42
Export della registrazione di allarme	43
ALTRI PARAMETRI.....	45
Impostazione di data e orario	45
Impostazione di luminosità e modalità Sleep	46

INDICE

PARAMETRI DELLA LAMPADA UV	47
Uso della lampada UV	47
Impostare il periodo di accensione della lampada UV	48
Funzionamento della lampada UV per 24 ore.....	49
DECONTAMINAZIONE CON H ₂ O ₂ (OPTIONAL)	50
Decontaminazione con H ₂ O ₂	50
Precauzioni da seguire quando si usa il reagente H ₂ O ₂	54
BLOCCO ELETTRICO (OPTIONAL)	55
Impostazione dell'ID utente	55
Impostazione del blocco automatico	56
Come usare il tasto di sblocco	58
Come disinserire lo spegnimento automatico	58
DISPOSITIVO DI CAMBIO AUTOMATICO DEL GAS (OPTIONAL)	59
Collegamento delle bombole di gas CO ₂	59
Cambio automatico della linea di alimentazione del gas CO ₂	59
Cambio manuale della linea di alimentazione A/B del gas CO ₂	61
KIT DI CALIBRAZIONE AUTOMATICA DEL GAS STANDARD (OPTIONAL).....	62
ALLARMI, SICUREZZA E AUTODIAGNOSI.....	64
RISOLUZIONE DEI PROBLEMI	67
SPECIFICHE TECNICHE	69
PRESTAZIONI.....	71
SCHEDA DI SICUREZZA	72

INTRODUZIONE

- Si prega di leggere con attenzione le seguenti istruzioni operative prima di usare il prodotto e di seguire le indicazioni per garantire un funzionamento sicuro.
- PHC Corporation non si assume alcuna responsabilità per la sicurezza se il prodotto non viene usato conformemente o con procedure diverse da quelle indicate nelle istruzioni operative.
- Conservare le istruzioni operative in modo che siano disponibili per eventuali consultazioni.
- Le istruzioni operative possono essere soggette a modifiche senza preavviso per migliorie di rendimento o funzione.
- Se mancasse una pagina delle istruzioni operative, se la numerazione fosse incorretta o le istruzioni risultassero confuse o poco precise, si prega di contattare il rappresentante alle vendite o il distributore.
- È vietata una riproduzione in qualsiasi forma delle istruzioni operative, in parte o completamente, senza l'espressa approvazione scritta della PHC Corporation.

SEGNALAZIONE IMPORTANTE

PHC Corporation garantisce il prodotto sulla scorta di determinate condizioni di garanzia. Tuttavia si fa notare che la PHC Corporation non sarà responsabile per perdite o danni ai contenuti del prodotto.

USO PREVISTO E PRECAUZIONI

Il dispositivo è progettato per colture di cellule, tessuti, organi ed embrioni.

- In base al tipo di campione variano le condizioni della coltura. Si devono determinare la temperatura della coltura, la densità CO₂ e il periodo di coltura richiesto.
- Per le colture embrionali è preferibile ottenere una densità O₂ ridotta. Si raccomanda di usare un incubatore O₂/CO₂.
- Per uso IVF/ART si deve prestare particolare attenzione alla tracciabilità, in quanto possibili anomalie possono manifestarsi dopo alcuni mesi o anni, alla nascita del neonato o durante la vita dello stesso. Si raccomanda inoltre di conservare i seguenti dati: numero di serie del prodotto, la scadenza dell'incubazione e i parametri di incubazione.
(Per i dettagli fare riferimento alla linea guida MEDDEV 2.2/4.)

PRECAUZIONI PER UN ESERCIZIO SICURO

L'utente deve assolutamente osservare le istruzioni operative in quanto riportano importanti avvertimenti per la sicurezza.

Componenti e procedure sono descritti in dettaglio per usare correttamente e con la massima sicurezza questa unità. Seguendo le precauzioni indicate si prevengono possibili lesioni all'utente e ad altre persone.

Le precauzioni da seguire sono evidenziate con i seguenti termini:



AVVERTIMENTO

Con il termine AVVERTIMENTO si segnala una situazione potenzialmente pericolosa, che, se non evitata, potrebbe causare lesioni gravi o addirittura letali.

ATTENZIONE

La mancata osservanza della segnalazione di ATTENZIONE potrebbe provocare lesioni al personale e danni all'unità e ad altri beni materiali.

Riportiamo di seguito il significato dei simboli:

-  Questo simbolo indica la necessità di procedere con attenzione.
-  Questo simbolo indica che un'azione è vietata.
-  Questo simbolo indica che è necessario seguire un'istruzione.

Assicurarsi di conservare le istruzioni operative in un luogo accessibile agli operatori dell'unità.













AVVERTIMENTO

Il dispositivo usa anidride carbonica CO₂ e quindi nelle vicinanze dello stesso si potrebbe avere una riduzione della percentuale di ossigeno. È importante valutare correttamente la zona operativa per garantire che la ventilazione sia disponibile e adeguata. Se si suppone una ventilazione insufficiente, vanno prese in considerazione ulteriori misure per garantire un ambiente operativo sicuro. Tali misure potrebbero ad es. comprendere il monitoraggio dell'atmosfera e dispositivi di allarme.

PRECAUZIONI PER UN ESERCIZIO SICURO















AVVERTIMENTO

-  **Non usare l'unità all'aperto.** L'esposizione alla pioggia può causare perdite e/o scosse elettriche.
-  **L'unità deve essere installata esclusivamente da tecnici qualificati o personale del servizio di assistenza.** L'installazione effettuata da personale non qualificato può provocare perdite di acqua, scosse elettriche o incendi.
-  **Installare l'unità in una sede con portata adeguata per il peso complessivo dei vari elementi combinati (prodotto + accessori opzionali + elementi immagazzinati). Dopo l'installazione dell'unità, assicurarsi assolutamente di applicare le misure precauzionali necessarie a evitare un ribaltamento dell'unità.** Se l'unità viene installata in una sede con portata non sufficiente o se non si sono applicate le misure precauzionali necessarie, l'unità potrebbe ribaltarsi e causare serie lesioni.
-  **Non installare l'unità in ambienti ad alta umidità o dove possa essere raggiunta da spruzzi d'acqua.** Installando l'unità in ambienti ad alta umidità o in presenza di spruzzi d'acqua si potrebbe intaccarne il rivestimento e causare quindi perdite e/o scosse elettriche.
-  **Non installare l'unità in ambienti dove siano presenti sostanze infiammabili o volatili.** Installando l'unità in ambienti dove siano presenti sostanze infiammabili o volatili si potrebbero causare esplosioni e/o incendi.
-  **Non installare l'unità in ambienti dove siano presenti gas corrosivi come gli acidi.** Installando l'unità in ambienti dove siano presenti sostanze corrosive si potrebbe causare una corrosione dei componenti elettrici, favorendo perdite e/o scosse elettriche dovute al deterioramento dell'isolamento in seguito alla presenza di elementi elettrici corrosi.
-  **Non installare l'unità in ambienti dove sia difficile scollegare la spina di collegamento alla rete elettrica.** L'impossibilità di scollegare la spina dalla rete elettrica potrebbe causare un incendio in caso di problemi o anomalie di funzionamento.
-  **Garantire assolutamente la messa a terra dell'unità per prevenire le scosse elettriche.** La mancata messa a terra del prodotto può favorire le scosse elettriche. Se necessario rivolgersi ad un'azienda specializzata per l'intervento.
-  **Non collegare il filo di messa a terra a tubazioni del gas, dell'acqua o a parafulmini quando si collega a massa l'unità.** Una messa a terra non adeguata dell'unità può favorire una scossa elettrica.
-  **Collegare l'unità a una fonte di alimentazione come indicato nella targhetta dell'unità.** L'uso di tensioni o frequenze diverse da quelle indicate sulla targhetta può causare incendi o scosse elettriche.
-  **Non immagazzinare mai sostanze volatili o infiammabili nell'unità, se non in contenitori ermetici.** Una fuoriuscita di tali sostanze può provocare esplosioni o incendi.
-  **Non inserire mai oggetti metallici come perni e fili in qualsiasi aletta, interspazio o uscita dell'unità.** Ciò potrebbe infatti causare una scossa elettrica o lesioni in caso di contatto accidentale con i componenti mobili.
-  **Quando si usano campioni a rischio (ad es. costituiti da sostanze tossiche, patogene o radioattive), installare l'unità in una struttura apposita e isolata.** Se si installa l'unità in un locale che non sia una struttura isolata, si potrebbero causare effetti dannosi per persone e ambiente.

















AVVERTIMENTO

-  **Prima di eseguire interventi di manutenzione o controllo dell'unità, impostare l'interruttore principale su OFF e scollegare la spina della corrente.** Se si eseguono i lavori con unità sotto corrente o con spina della corrente ancora collegata si potrebbe correre il rischio di scosse elettriche e/o lesioni.
-  **Non toccare nessun componente elettrico (come la spina della corrente) o interruttori di esercizio con le mani bagnate.** Ciò potrebbe causare una scossa elettrica.
-  **Durante gli interventi di manutenzione indossare guanti e maschera protettivi.** Il contatto o l'inalazione di sostanze chimiche o aerosol attorno all'unità può risultare dannoso per la salute.
-  **Non spruzzare mai direttamente acqua sull'unità** in quanto ciò può provocare una scossa elettrica o un cortocircuito.
-  **Non poggiare mai contenitori con liquidi sulla parte superiore dell'unità** in quanto la fuoriuscita di liquidi può causare una scossa elettrica o cortocircuito.
-  **Non danneggiare mai il cavo di alimentazione elettrica o la spina della corrente (in seguito a rottura, manomissione, vicinanza a una fonte di calore, eccessiva piegatura, rotazione, trazione, carico con peso eccessivo o avvolgimento).** Un cavo o una spina elettrici danneggiati possono causare scossa elettrica, cortocircuito o incendi.
-  **Non smontare, riparare o modificare mai personalmente l'unità.** Nell'unità si trova un'area ad alta tensione. Qualsiasi intervento effettuato da personale non autorizzato può comportare una scossa elettrica. Per gli interventi di manutenzione o riparazione si prega di rivolgersi al rappresentante vendite o al distributore.
-  **Controllare che la spina elettrica sia completamente inserita.** Un inserimento non corretto della spina elettrica può causare scosse elettriche o incendi in seguito alla formazione di calore. Non usare mai una spina elettrica danneggiata o una presa di corrente allentata.
-  **In caso di anomalie dell'unità, scollegare sempre la spina della corrente.** Se si prosegue l'esercizio in condizioni non normali si potrebbero causare scosse elettriche o incendi.
-  **Quando si scollega la spina elettrica dalla presa, far presa sempre direttamente sulla spina stessa.** Tirando il cavo della spina elettrica si potrebbero causare scosse elettriche o incendi.
-  **Eliminare ad intervalli regolari la polvere dalla spina elettrica.** La polvere sulla spina elettrica può compromettere l'isolamento in seguito alla formazione di umidità e quindi provocare un incendio. Scollegare la spina elettrica e pulirla usando un panno asciutto.
-  **Prima di spostare l'unità, scollegare sempre la spina elettrica.** Fare attenzione a non danneggiare il cavo della spina elettrica. Un cavo danneggiato può causare scosse elettriche o incendi.
-  **Se si prevede di non utilizzare l'unità per un periodo prolungato, scollegare il cavo della spina elettrica.** Lasciando l'unità collegata si potrebbero provocare scosse elettriche, perdite o incendi in seguito a un deterioramento dell'isolamento.













PRECAUZIONI PER UN ESERCIZIO SICURO



AVVERTIMENTO



-  Se si prevede di stoccare per un periodo prolungato l'unità in una zona non controllata, **assicurarsi che la zona non sia accessibile ai bambini e che le porte non possano essere completamente chiuse.**
-  **Rivolgersi ad un'azienda qualificata per smontare e smaltire l'unità.** Lasciando l'unità in un locale accessibile da terzi si potrebbero causare incidenti inaspettati (l'unità potrebbe ad es. essere usata per scopi indesiderati).
-  **Non lasciare le confezioni in plastica usate per l'imballaggio in locazioni accessibili a bambini piccoli** in quanto si potrebbero avere incidenti inaspettati e soffocamenti.
-  **Per la decontaminazione con perossido di idrogeno (H₂O₂) usare il reagente specificato dalla nostra società.** Usando una soluzione diversa da quella a base di H₂O₂ si potrebbe causare un'esplosione o danneggiare l'incubatore.
-  Quando si esegue la decontaminazione con H₂O₂, **chiudere fermamente gli sportelli interni ed esterni.** In caso contrario si mette a rischio la salute in seguito a perdite di gas H₂O₂.
-  Durante la decontaminazione H₂O₂ **inserire sul foro di accesso il tappo di silicone facente parte della fornitura.** In caso contrario si mette a rischio la salute in seguito a perdite di gas H₂O₂.
-  **Usare sempre il cavo di alimentazione removibile facente parte della fornitura.** Un cavo di alimentazione diverso può causare scosse elettriche o incendi.
-  Quando si usa il gas CO₂ per il controllo, **assicurarsi che la ventilazione sia sufficiente.** Usando gas CO₂ in un locale di piccole dimensioni senza adeguata ventilazione si potrebbero causare intossicazioni o mancanza di ossigeno. Inoltre quando si aprono gli sportelli dell'incubatore, evitare di aspirare l'aria della camera.
-  Quando si collega una bombola del gas, **controllare che il tipo di gas sia corretto. Controllare che i raccordi siano ben fissi e che non ci siano perdite di gas. Assicurarsi di usare la pressione specificata.** Usando un gas o una pressione non idonei si possono causare esplosioni o incendi, intossicazioni da gas o mancanza di ossigeno in seguito alla fuoriuscita del gas.
-  **Installare l'incubatore in una sede con ventilazione adeguata.** Qualora non fosse possibile fornire una ventilazione adeguata, installare un sistema di allarme con densimetri per CO₂ e O₂.
-  **Non fissare lo sguardo direttamente sulla luce UV.** La luce UV è pericolosa per gli occhi.
-  Non avviare mai la decontaminazione con H₂O₂ se nel campo dei messaggi viene visualizzato il messaggio "Warning: UV Bulb Life" (Avvertimento: durata della lampadina UV). La scomposizione UV non è sufficiente.
-  **Non usare il tasto di sblocco per sbloccare lo sportello esterno durante la decontaminazione con H₂O₂ o durante la scomposizione del gas H₂O₂ con raggi UV.** Ciò potrebbe essere pericoloso per la salute in seguito a perdite di gas H₂O₂.
-  **Solo personale qualificato è autorizzato a smontare e smaltire l'incubatore CO₂.** Se si lascia l'incubatore CO₂ in modo che persone esterne vi accedano, si potrebbero causare incidenti indesiderati (ad. bambini che restano chiusi al suo interno).

ATTENZIONE

-  Questa unità deve essere collegata a un circuito dedicato, protetto da un interruttore di circuito.
-  Usare una fonte di alimentazione come indicato nella targhetta dell'unità. Una presa intermedia può provocare un incendio in seguito ad un riscaldamento eccessivo e anormale.
-  **Non immagazzinare mai nell'unità sostanze corrosive come acidi o soluzioni alcaline** se non fosse possibile chiudere ermeticamente il loro contenitore. Potrebbero infatti corrodere componenti interni o elementi elettrici.
-  **Dopo un'interruzione della corrente o dopo aver spento l'interruttore principale, controllare sempre le impostazioni prima di riavviare l'esercizio.** Un eventuale cambiamento delle impostazioni potrebbe infatti danneggiare gli articoli immagazzinati.
-  **Fare attenzione a non ribaltare l'unità** quando la si muove, per evitare lesioni o danni.
-  Quando ci si rivolge al personale dell'assistenza per richiedere un intervento di riparazione o manutenzione, **compilare una scheda di sicurezza** (copiare l'ultima pagina allegata).
-  **Quando si maneggia il reagente H₂O₂ indossare sempre guanti di gomma.** Un contatto con il reagente H₂O₂ causa infiammazioni cutanee.
-  La decontaminazione con H₂O₂ è possibile solo per la camera e i relativi accessori in dotazione con specifiche standard e non per altri oggetti.
-  **Eeguire la decontaminazione con H₂O₂ con gli accessori in dotazione installati come specificato dalla nostra società.** Installandoli in un altro modo i risultati della decontaminazione potrebbero non essere soddisfacenti.
-  Dopo aver completato la decontaminazione con H₂O₂, **indossare guanti di gomma e usare un panno non in tessuto per eliminare i residui del fluido H₂O₂ dal fondo della camera, da qualsiasi altro oggetto contaminato e dal fondo dei condotti.**
-  **Non arrampicarsi sull'incubatore o poggiare oggetti di qualsiasi genere sullo stesso.** Ciò potrebbe danneggiare l'incubatore o ribaltarlo, con possibili lesioni.
-  **Indossare sempre guanti di gomma per gli interventi di manutenzione sulla camera.** Se non si indossano i guanti ci si potrebbe tagliare o ferire il seguito al contatto con spigoli o punti taglienti.





ETICHETTE SULL'INCUBATORE

Gli utenti sono pregati di leggere con attenzione gli avvertimenti e le segnalazioni di attenzione riportate sugli adesivi di punti importanti all'interno e all'esterno dell'incubatore

Possibile pericolo	Avvertimento/Attenzione Posizione del pericolo	Etichetta di avvertimento/ attenzione	Descrizione del pericolo
Ustioni	Superficie ad alte temperature Unità di raffreddamento e copertura del riscaldamento		Evitare il contatto con l'unità di raffreddamento e la copertura del riscaldamento, in quanto possono raggiungere temperature elevate e provocare ustioni.
Lesioni personali	Luce UV pericolosa Interno		Premendo l'interruttore dello sportello si accende la lampada UV. Non premere l'interruttore sullo sportello: la luce UV è pericolosa.
Lesioni personali	Luce UV pericolosa Interno		La luce UV è pericolosa. Non accendere mai la lampada UV senza l'apposita copertura.
Lesioni personali	Intossicazione da gas o mancanza di ossigeno Ambiente		Quando si usa il gas CO ₂ , garantire una ventilazione adeguata . Usando gas CO ₂ in un locale di piccole dimensioni senza adeguata ventilazione si potrebbero causare intossicazioni o mancanza di ossigeno. Inoltre quando si aprono gli sportelli dell'incubatore, evitare di aspirare l'aria della camera.
Lesioni personali	Intossicazione da gas o mancanza di ossigeno Interno		Una pressione eccessiva può allentare le tubazioni di alimentazione del gas all'interno dell'incubatore, con conseguente intossicazione da gas o mancanza di ossigeno in seguito alla fuoriuscita del gas.
Lesioni personali	Scossa elettrica Copertura superiore		Non asportare mai questa copertura. Solo il personale di assistenza è autorizzato ad asportare la copertura, onde evitare il rischio di scosse elettriche.

SIMBOLI SULL'INCUBATORE

Sull'incubatore sono applicati i seguenti simboli:

	È applicato alle coperture che permettono di accedere ai componenti elettrici ad alta tensione, per prevenire una scossa elettrica. Solo un tecnico qualificato o personale dell'assistenza è autorizzato ad aprire queste coperture.
	Indica di essere prudenti per la presenza di raggi UV.
	Indica che si deve procedere con precauzione. Per i dettagli fare riferimento alle precauzioni per un esercizio sicuro.
	Indica una superficie ad alte temperature.
	Indica la presenza della messa a terra.
	Indica l'accensione ("ON") di un interruttore di corrente.
○	Indica lo spegnimento ("OFF") di un interruttore di corrente.

CONDIZIONI AMBIENTALI

Il dispositivo è progettato per risultare sicuro almeno in presenza delle seguenti condizioni (sulla scorta dell'IEC 61010-1):

- Utilizzo in interni;
- Altitudine fino a 2.000 m;
- Temperatura da 5 °C a 40 °C;
- Umidità relativa massima dell'80 % per una temperatura fino a 31 °C con un calo lineare fino al 50 % per l'umidità relativa con temperatura a 40 °C;
- Deviazioni dell'alimentazione di tensione fino al ± 10 % della tensione nominale;
- Sovratensioni transienti fino ai livelli previsti dalla CATEGORIA DI SOVRATENSIONE II;
- SOVRATENSIONI temporanee dell'alimentazione;
- Grado di inquinamento ammesso per l'ambiente interessato (nella maggioranza dei casi GRADO DI INQUINAMENTO 2).

COMPONENTI DELL'INCUBATORE

Unità

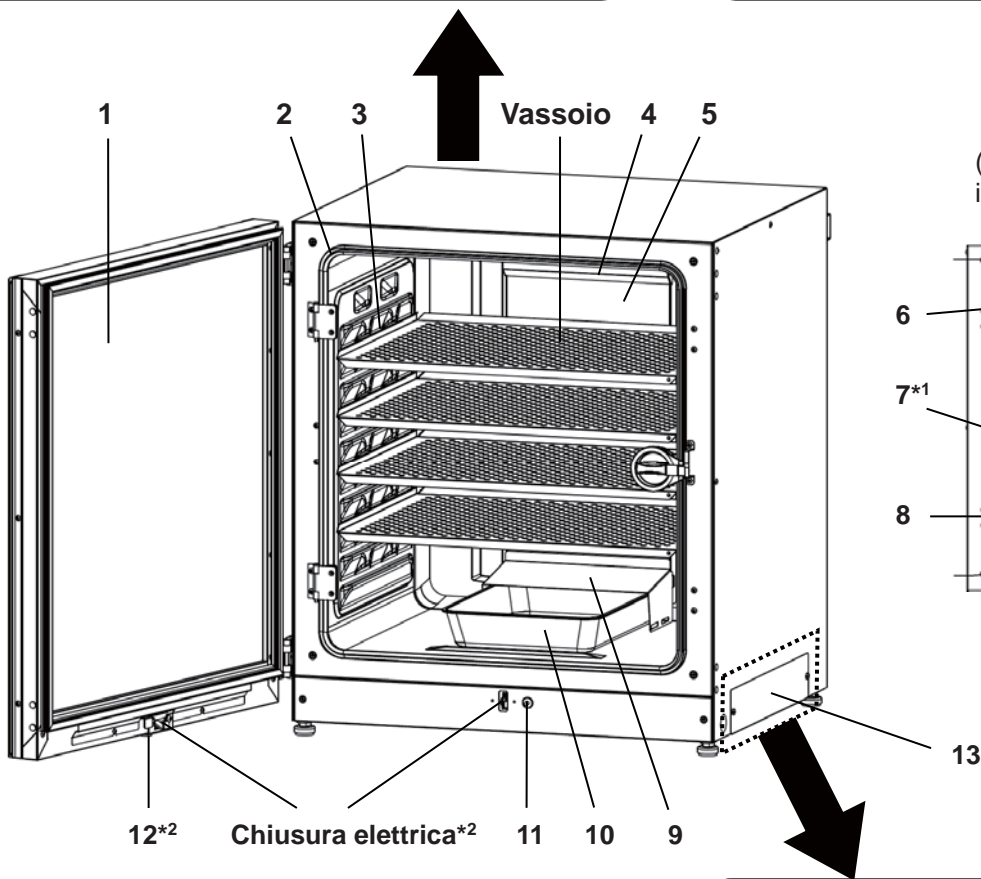
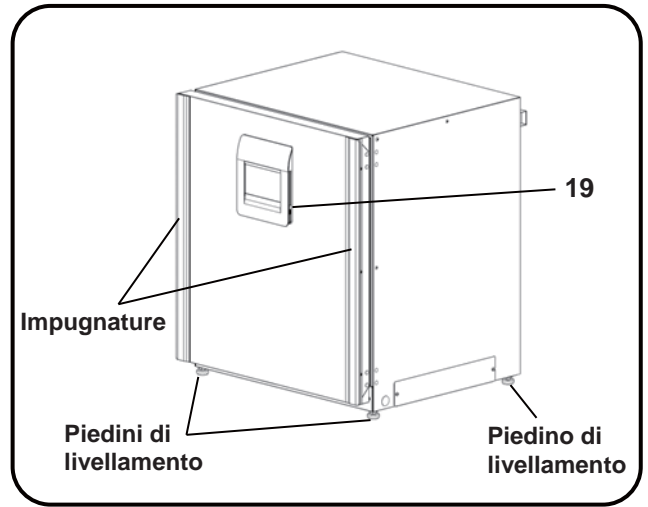
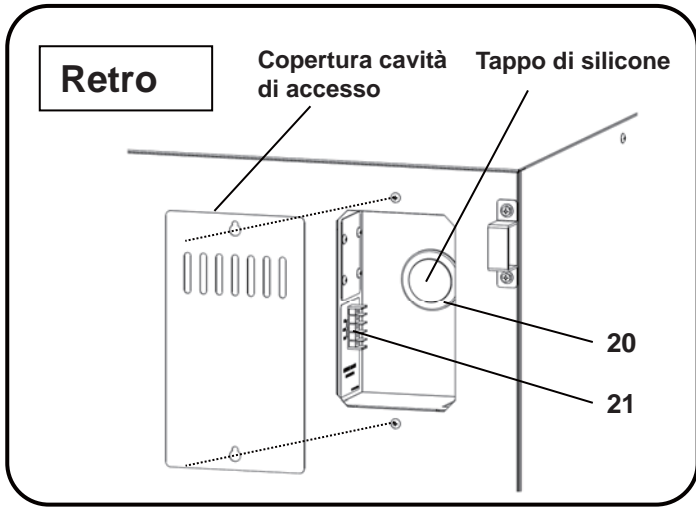

(Con determinati accessori interni in dotazione tolti)

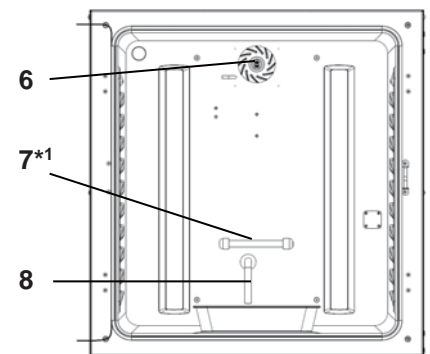

- *1: MCO-230AICUV o con kit opzionale del sistema UV MCO-170UVS installato.
- *2: Con chiusura elettrica optional MCO-170EL installata.
- *3: Modello FG-7P o FG-7PL.

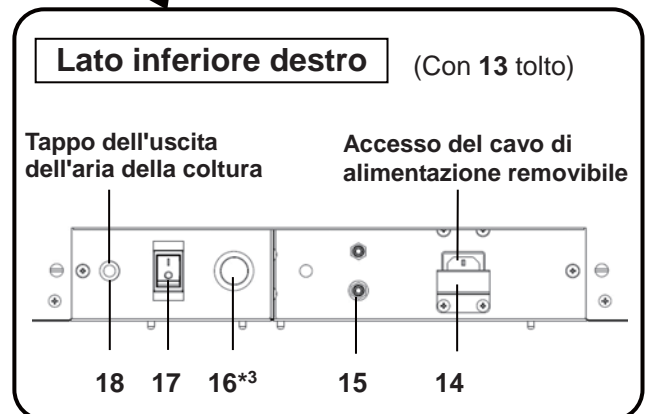

1. **Sportello esterno:** Lo sportello esterno aderisce al telaio grazie alla guarnizione magnetica. Il riscaldamento dello sportello è installato nel pannello dello sportello. L'apertura è reversibile. Per cambiare la posizione dei cardini dello sportello da sinistra a destra o viceversa, si prega di contattare il rappresentante vendite o il distributore.
2. **Sportello interno:** Lo sportello interno è realizzato in vetro temprato. Evitare colpi o pressioni eccessive sul vetro.
3. **Guide per i vassoi:** Inserire il vassoio fino al contatto con la parte posteriore della camera.
4. **Copertura ventola (sopra il condotto):** Funge da ingresso per la circolazione dell'aria. È asportabile.
5. **Condotto:** Il condotto per il percorso di circolazione dell'aria. È asportabile.
6. **Ventola (all'interno del condotto):** La ventola è realizzata in resina polipropilenica. Può essere disinfettata in autoclave.
7. **Lampada UV*1:** Questa lampada UV non produce ozono. Per la sostituzione si prega di contattare il rappresentante vendite o il distributore di competenza.
8. **Barra di controllo dell'umidità:** Riduce automaticamente la condensa dovuta all'ambiente quando si apre e chiude di frequente lo sportello. La barra di controllo dell'umidità ha un effetto battericida grazie al rivestimento della superficie. Tuttavia si raccomanda di sostituirla ogni 5 o 6 anni per garantire questo effetto (la durata dell'effetto battericida varia in base alle condizioni ambientali).
9. **Coperchio della vaschetta umidificante:** Evita che la luce UV entri nella camera.
10. **Vaschetta umidificante:** Da riempire con acqua distillata e sterile.
11. **Interruttore dello sportello:** Rileva lo stato di apertura/chiusura dello sportello e arresta la ventola e la valvola elettromagnetica per la CO₂ quando lo sportello è aperto. La lampada UV*1 risulta disattivata quando si apre lo sportello.
12. **Foro chiave*2:** Per lo sbloccaggio con la chiave di sblocco quando lo sportello esterno viene bloccato dalla chiusura elettrica.
13. **Coperchio interruttore:** Impedisce un arresto involontario dell'unità nel caso in cui si preme accidentalmente l'interruttore principale.
14. **Piastrina di copertura del cavo di alimentazione:** Impedisce il distacco del cavo di alimentazione.
15. **Porta di collegamento A per la tubazione del gas CO₂:** Si prega di fare riferimento alla pagina 20 per come allacciare la bombola del gas.
Nota: Se è installato come opzione un dispositivo automatico di cambio gas MCO-21GC sono disponibili la porta A e la porta B. Si prega di fare riferimento alla pagina 59.
16. **Starter di accensione*3:** Accende la lampada UV.
17. **Interruttore principale:** Si tratta dell'interruttore principale dell'incubatore (ON-"I", OFF-"O"). Funziona come un interruttore di sovracorrente.
18. **Uscita dell'aria dei campioni:** Funziona come un'uscita interna del gas. Durante normali condizioni di esercizio, coprire l'uscita con l'apposito tappo.
19. **Porta USB:** Per inserire un dispositivo di memoria USB per copiare le registrazioni di operazioni e allarmi. Si prega di fare riferimento alle pagine 40-44.
20. **Porta di accesso:** Se non la si usa, inserire i tappi di siliconi sul lato interno ed esterno dell'accesso.
21. **Terminale di allarme remoto:** Invia l'allarme a una postazione remota collegandosi a un'unità di allarme esterna. Si prega di fare riferimento alla pagina 16.

COMPONENTI DELL'INCUBATORE

Pannello tattile LCD

Il display a seguito riportato (detta anche schermata principale) appare quando si accende (ON) l'interruttore principale.

Nota: Attendere circa 20 secondi prima che sia visualizzata la schermata principale. Durante la fase di riscaldamento, lo "stato: inizializzazione del sensore di gas" è visualizzato nel campo di visualizzazione messaggi (13) e "--.-" è visualizzato nel campo di visualizzazione della densità attuale di CO₂ (4).

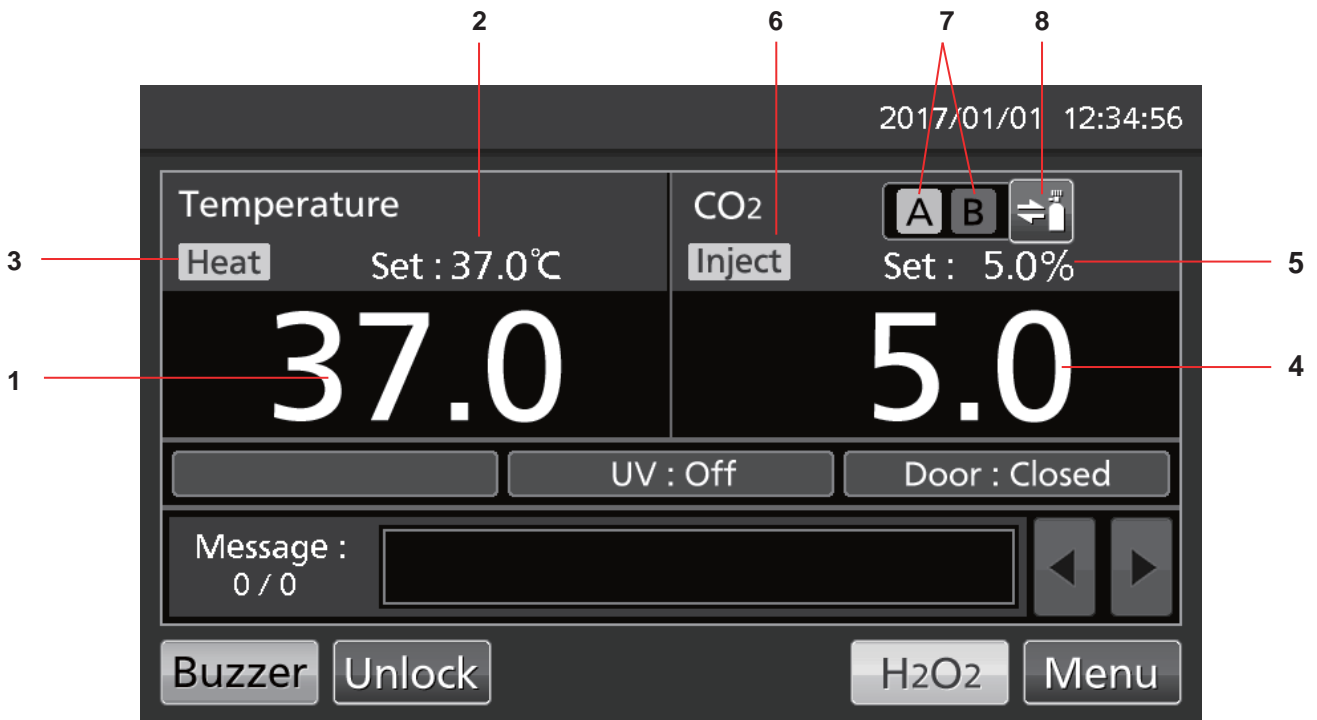

- 1. Campo di visualizzazione della temperatura attuale**
Viene visualizzata la temperatura attuale della camera.
- 2. Campo di visualizzazione del valore impostato per la temperatura**
Viene visualizzato il valore impostato per la temperatura della camera.
Impostazione standard: 37 °C
- 3. Spia del riscaldamento**
Si illumina quando il riscaldatore è acceso.
- 4. Campo di visualizzazione della densità attuale di CO₂**
Viene visualizzata la densità attuale di CO₂ della camera. Se la densità della CO₂ è impostata a 0 % non si visualizza nulla.
- 5. Campo di visualizzazione del valore impostato della densità di CO₂**
Viene visualizzato il valore impostato della densità di CO₂ della camera.
Impostazione standard: 0 %
- 6. Spia dell'iniezione del gas CO₂**
Si accende quando si inietta il gas CO₂.
- 7. Spia A e B della linea di alimentazione del gas CO₂***
Viene visualizzata la linea di alimentazione del gas CO₂ attualmente in funzione (porta di collegamento per la tubazione del gas CO₂). Quando la funzione automatica di cambio del gas CO₂ fa passare dalla bombola vuota di gas CO₂ all'altra bombola, la spia di vuoto viene rappresentata invertita e lampeggia.
- 8. Tasto di selezione della linea di alimentazione del gas CO₂***
Questo tasto permette di selezionare la linea A o B per l'alimentazione della CO₂ (porta di collegamento A o B per la tubazione del gas CO₂). Con un dispositivo optional automatico di cambio gas MCO-21GC installato, la linea di alimentazione CO₂ A/B cambia automaticamente non appena la relativa bombola di gas CO₂ risulta vuota.

* Visualizzazione solo con componente optional MCO-21GC (per il cambio automatico del gas) installato.

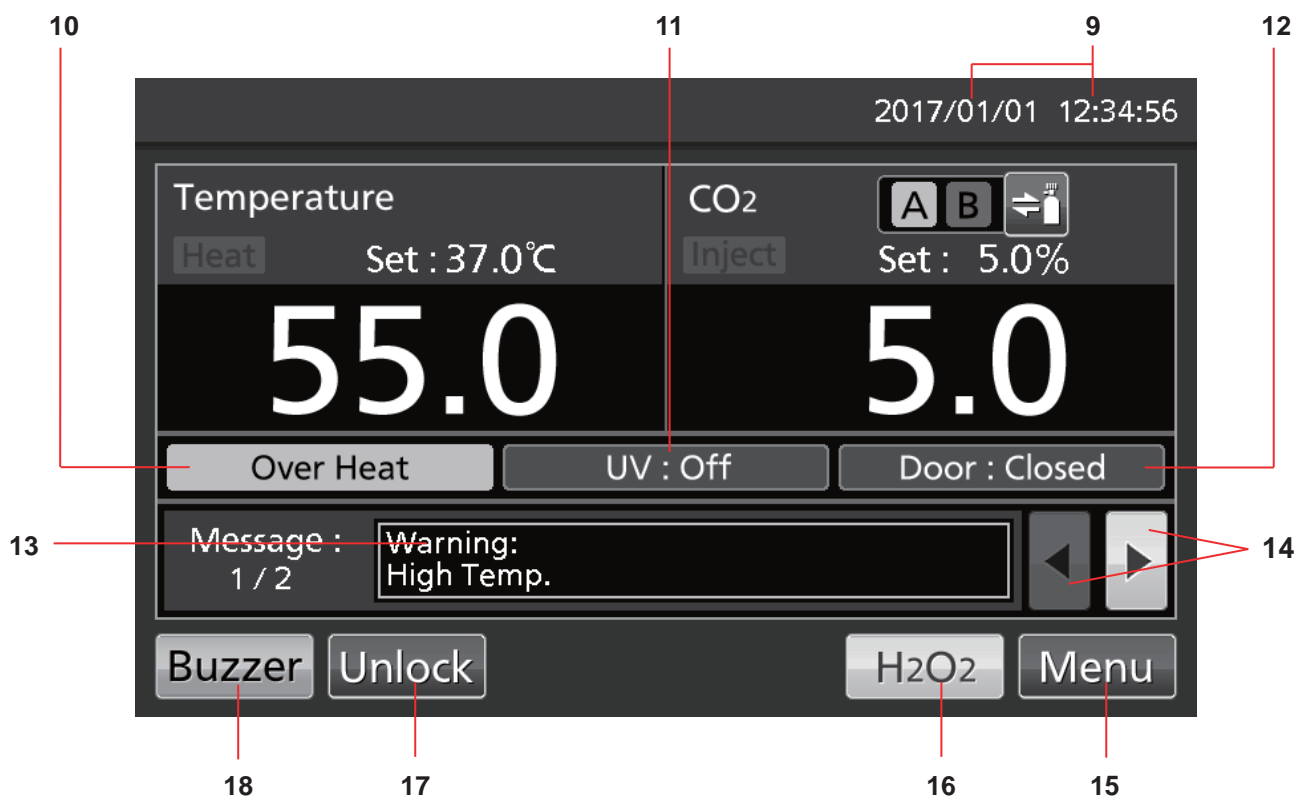

9. Campo di visualizzazione di data/orario attuali

Data e orario sono impostati al momento della spedizione dell'incubatore dalla fabbrica. Si prega di fare riferimento alla pagina 45 per i dettagli.

10. Campo di visualizzazione del surriscaldamento

È attivato l'allarme per il limite superiore di soglia della temperatura: a display appare alternatamente in caratteri normali e invertiti "Over Heat" (surriscaldamento).

11. Visualizzazione delle condizioni operative della lampada UV

Lampada UV ON: Si visualizza "UV: On".
Lampada UV OFF: Si visualizza "UV: Off".

Nota: Visualizzazione solo se sul MCO-230AIC è installato il kit opzionale di sistema UV MCO-170UVS.

12. Visualizzazione dello sportello esterno (apertura/chiusura)

Aperto: "Door: Open" (sportello aperto) appare a display alternatamente in caratteri normali e invertiti.

Chiuso: "Door: Closed" (sportello chiuso).

Bloccato: "Door: Locked" (sportello bloccato).

13. Campo di visualizzazione messaggi

Se si presenta un guasto, sono visualizzati qui allarmi, errori o messaggi. Si prega di fare riferimento alle pagine 64-66.

Nota: Nel caso in cui si abbiano svariati errori, si visualizza il numero dei messaggi. Ad esempio con due errori a display appare "1/2".

14. Tasto di selezione messaggi

In caso si presentino più allarmi/errori, è possibile cambiare il messaggio visualizzato a schermo.

15. Tasto Menu

Premere questo tasto per accedere alla schermata Menu. Si prega di fare riferimento alla pagina 29.

16. Tasto H₂O₂

Con questo tasto si avvia la decontaminazione con H₂O₂. Si prega di fare riferimento alla pagina 50-54. Questo tasto viene visualizzato se l'incubatore è equipaggiato per la decontaminazione con H₂O₂.

17. Tasto di sblocco (Unlock)

Premere questo tasto per sbloccare lo sportello esterno quando risulta bloccato automaticamente dalla chiusura elettrica. Si prega di fare riferimento alla pagina 57. Con chiusura elettrica optional MCO-170EL installata e funzione di blocco automatico attivata (ON) appare questo tasto.

18. Tasto Cicalino (Buzzer)

Premere questo tasto per spegnere il cicalino. Si prega di fare riferimento alle pagine 36 e 64-66.

COMPONENTI DELL'INCUBATORE

Terminale di allarme remoto

L'allarme emesso dal prodotto può essere inviato a una sede remota collegando l'unità esterna di allarme al terminale di allarme remoto. Si prega di fare riferimento alle pagine 64-66 per il funzionamento dell'uscita del terminale remoto.

Il terminale dell'allarme remoto è installato sulla parte superiore destra dell'unità (v. la figura a fianco). L'allarme esce da questo terminale. La capacità per il contatto corrisponde a DC 30 V, 2 A.

La tabella 1 riporta il funzionamento dell'allarme remoto con tasto Buzzer (cicalino) premuto.

Note:

- L'allarme sportello non funziona in remoto. Si prega di fare riferimento alle pagine 64-65.
- Il cablaggio dell'allarme remoto va realizzato solo da personale qualificato e dotato della necessaria formazione.



Tabella 1: Funzionamento dell'allarme remoto quando si preme il tasto Buzzer

Impostazione dell'allarme remoto (V. pagine 35-36)	Terminale di collegamento	Condizioni normali	Condizioni anomale (Incluso il caso di interruzione di corrente e di scollegamento della spina di corrente)	
			Premendo il tasto del cicalino	
ON: Impostazione dell'allarme remoto non collegata al tasto Buzzer (l'allarme remoto viene cancellato)	COM.-N.C.	Chiuso	Aperto	Aperto (resta in condizioni anomale)*
	COM.-N.O.	Aperto	Chiuso	Chiuso (resta in condizioni anomale)*
OFF: Impostazione dell'allarme remoto collegata al tasto Buzzer (l'allarme remoto non viene cancellato)	COM.-N.C.	Chiuso	Aperto	Chiuso (torna a normale)
	COM.-N.O.	Aperto	Chiuso	Aperto (torna a normale)

* In caso di Err01 (bombola del gas CO₂ vuota), Err11 ed Err12 (errore del sensore CO₂), lo stato torna a normale.

Usare un filo a doppino isolato per il collegamento.
Tipo: UL 2343, UL 2448, UL 2464, UL 2552, UL2623.
Lunghezza: 30 m max.

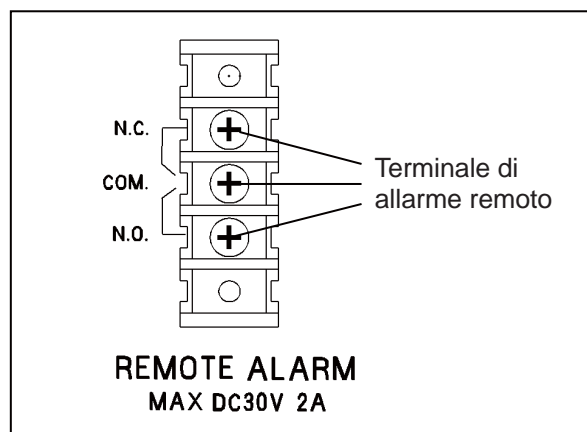
INSTALLAZIONE

Sede di installazione

Per un funzionamento conforme, installare l'incubatore in una sede che offra le condizioni operative di seguito indicate (si faccia riferimento anche alle indicazioni per un esercizio sicuro a pagina 5-9):

- **Installare l'incubatore in un ambiente con aria normale.**
- **Non esporlo direttamente ai raggi solari.**
- **Non installarlo nei pressi di fonti di calore come riscaldatori, boiler, forni o autoclavi.**
- **Assicurarsi che la temperatura ambiente sia inferiore di almeno 5 °C rispetto a quella impostata.**
- **Evitare che la temperatura ambiente sia eccessiva.**
- **Installare l'incubatore in una sede con umidità relativa pari a 80 % u.rel. o meno.**
- **Evitare l'esposizione a gas infiammabili o corrosivi.**
- **Non installare in punti dove determinati oggetti potrebbero cadere dall'alto sull'incubatore.**

INSTALLAZIONE

Installazione

1. Eliminare i nastri adesivi di imballaggio e pulire.

Asportare tutti i nastri adesivi che fissano sportelli e accessori interni in dotazione. Aprire gli sportelli per arieggiare. Se i pannelli esterni sono sporchi, pulirli con un panno e un detersivo neutro diluito (i detersivi non diluiti possono danneggiare i componenti in plastica. Per la diluzione fare riferimento alle istruzioni sul detersivo).

Eliminare i residui di detergente con un panno umido e quindi asciugare per eliminare ogni traccia di umidità.

Nota: Per evitare di corrodere la guaina di rivestimento del cavo di alimentazione, asportare la fascetta.

2. Installare la vaschetta umidificante e il relativo coperchio (Fig. 1).

3. Inserire 4 vassoi (Fig. 2).

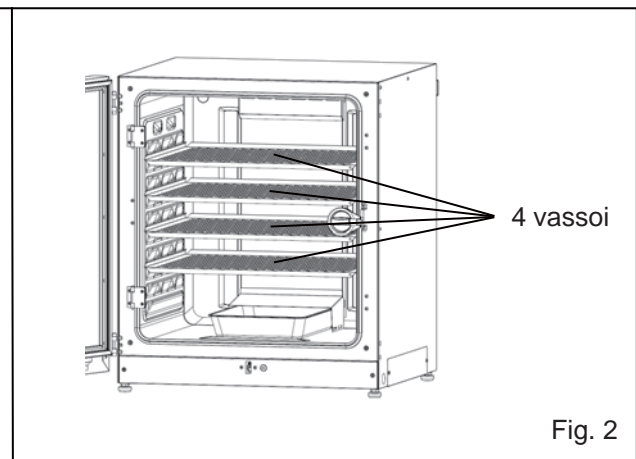
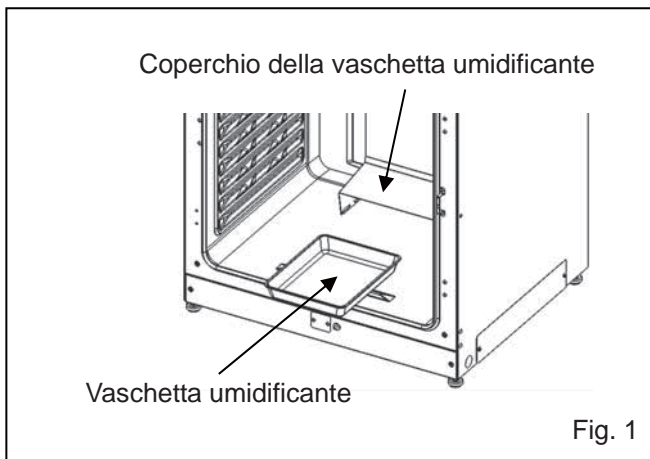

4. Regolare i piedini di livellamento.

Regolare i piedini di livellamento ruotandoli in senso antiorario fino a che l'incubatore risulti in piano (Fig. 3).

Nota: L'incubazione su un vassoio in pendenza può compromettere la coltura.

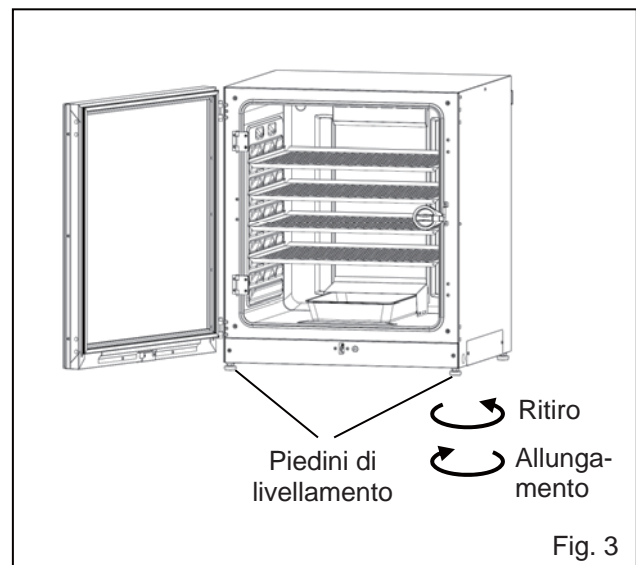

5. Messa a terra dell'incubatore.

Collegare a terra l'incubatore per prevenire possibili scosse elettriche. Se la sede non dispone di un cavo di messa a terra, rivolgersi a personale qualificato dell'assistenza.

- **Nel caso in cui si debba installare la messa a terra**

Se non è disponibile una presa a 3 poli con messa a terra si deve installare la messa a terra. Si prega di rivolgersi a personale qualificato dell'assistenza.

- **Installazione di un interruttore salvavita**

Nel caso in cui si debba utilizzare l'incubatore in locali umidi, si raccomanda di installare un interruttore salvavita sul circuito elettrico principale (vale a dire il circuito elettrico dell'incubatore). Far installare l'interruttore salvavita solo da personale dell'assistenza qualificato.

- **Impilaggio di due dispositivi**

Per impilare in modo sicuro gli incubatori, si prega di fare riferimento alle segnalazioni allegate alla staffa optional di impilaggio MCO-170PS o alla lastra di impilaggio MCO-230SB.

Nota: Sulla parte superiore del retro dell'incubatore sono fissati due ganci. Quando si impilano gli incubatori, fissare l'incubatore superiore alla parete con questi ganci e una catena o un cavetto (Fig. 4).

Nota: Per impilare gli incubatori su un nostro incubatore alla CO₂ o un altro incubatore a O₂/CO₂, usare la lastra di impilaggio MCO-230SB. Si prega di fare riferimento alla Tabella 11 e 12 a pagina 70.

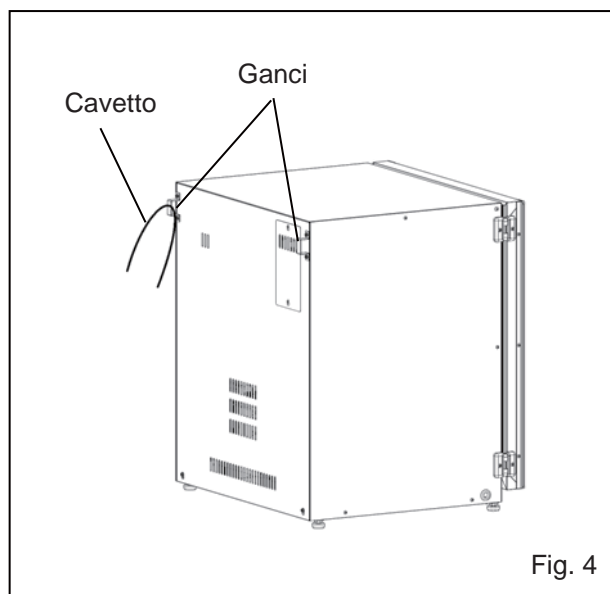

- **Se l'incubatore non è in uso**

Vuotare l'acqua dalla vaschetta umidificante ed eliminare la condensa presente nella camera. Assicurarsi che la camera sia completamente asciutta prima di chiudere gli sportelli. In caso contrario si potrebbero causare dei danni.

- **Prima di spostare l'incubatore**

Prima di spostare l'incubatore, vuotare l'acqua dalla vaschetta umidificante, scollegare dalla presa la spina dell'alimentazione elettrica e controllare che il cavo di alimentazione non sia danneggiato. In caso contrario si potrebbero causare scosse elettriche o incendi.

- **Se la chiave è inserita nella serratura dello sportello**

Togliere la chiave dalla serratura dello sportello e conservarla al sicuro. Annotare simbolo e numero della chiave (nel caso in cui vada persa). Per togliere la chiave dalla serratura dello sportello, aprire lo sportello esterno e ruotare la chiave in direzione della serratura. Togliere la chiave e chiudere lo sportello.

Nota: Lo sportello esterno può essere bloccato solo con il tasto di sblocco mentre lo sportello esterno è aperto. Cercare di azionare il tasto di sblocco mentre lo sportello esterno è chiuso potrebbe danneggiare il sistema elettrico di chiusura.

INSTALLAZIONE

Collegamento di una bombola di gas CO₂

Prima di collegare una bombola di gas CO₂ leggere le indicazioni per un esercizio sicuro riportate alle pagine 5–9.

1. Tenere pronta una bombola di gas CO₂ e installare come opzione un regolatore del gas MCO-010R.

Note:

- Usare una bombola di gas CO₂ liquido (con purezza di almeno 99,5 %). Non è possibile usare un tipo a sifone (a tubo pescante).
 - Se non si dispone del modello MCO-010R, installare un regolatore del gas impostato per 25 MPa(G) (250 kgf/cm²(G), 3600 psi(G)) sul lato principale e per 0,25 MPa(G) (2,5 kgf/cm²(G), 36 psi(G)) sul lato secondario.
2. Usando il tubo del gas fornito, collegare la porta A per la tubazione del gas CO₂ e il regolatore del gas della bombola di gas CO₂.

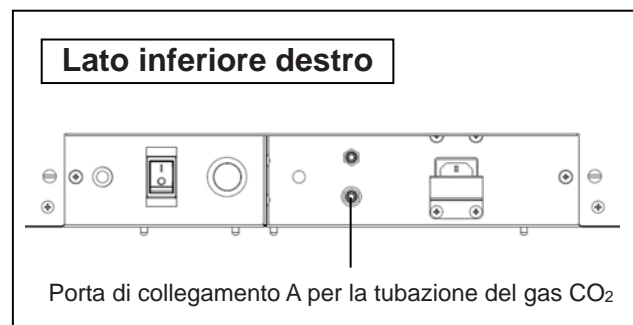

Note:

- Utilizzando le due fascette tubo in dotazione, collegare ermeticamente il tubo del gas per impedirne la fuoriuscita.
 - Controllare che il tubo del gas non sia piegato.
 - Se il gas CO₂ viene alimentato da una sola bombola a diversi incubatori CO₂, nel regolatore del gas si potrebbe formare CO₂ solido. In tal caso si attiva la valvola di sicurezza del regolatore del gas, che emette un suono (sembra un'esplosione).
3. Dopo aver collegato il tubo del gas, controllare che non ci siano perdite di gas (ad es. usando uno spray per individuare le perdite).
 4. Impostare il gas CO₂ sul lato secondario a 0,03 MPa(G) – 0,1 MPa(G) (0,3 kgf/cm²(G) – 1 kgf/cm²(G), 4,4 psi(G) – 14,5 psi(G)) per l'iniezione del gas.
Pressione consigliata: 0,03 MPa(G) (0,3 kgf/cm²(G), 4,4 psi(G)).
Nota: All'aumento della pressione aumenta anche la variazione della densità del gas CO₂. Una pressione eccessiva può allentare le tubazioni di alimentazione del gas all'interno dell'incubatore, con conseguente intossicazione da gas o mancanza di ossigeno in seguito alla perdita di gas. Se le linee del gas si allentano, si deve riparare l'incubatore.
 5. Se il gas CO₂ non fluisce e l'allarme di mancanza CO₂ si attiva, sostituire la bombola vuota del gas.
Nota: Se si è installato il dispositivo opzionale per il cambio automatico del gas MCO-21GC, quest'ultimo passa automaticamente dalla linea di alimentazione del gas CO₂ vuoto all'altra linea. Si prega di fare riferimento alle pagine 59-60.

Nota: Le tubazioni del gas collegate all'incubatore si deteriorano nel tempo. In caso si notino deterioramenti o anomalie durante un'ispezione, sostituire immediatamente le tubazioni.

PRIMA DI INIZIARE L'ESERCIZIO

Metodo per la pulizia iniziale

Prima di usare per la prima volta l'incubatore, eliminare accuratamente le tracce di sporcizia (residui adesivi dei nastri, macchie ecc.) dalla camera e dagli accessori interni in dotazione.

Per risultati operativi adeguati è assolutamente necessario mantenere pulita la camera. Pulire almeno una volta al mese la camera e tutti gli accessori interni in dotazione. Per una pulizia corretta dell'incubatore seguire gli interventi qui riportati. Se tali interventi non fossero sufficienti a rimuovere la sporcizia, si prega di contattare il rappresentante vendite o il distributore.

1. Asportare gli accessori interni, facendo riferimento alle indicazioni del paragrafo "Come asportare gli accessori interni" alle pagine 22-23.
2. Pulire gli accessori interni, le pareti interne della camera e le guarnizioni dello sportello interno usando una spugna o un panno inumiditi con un detersivo neutro, diluito al 5 % o meno (Fig. 1). (Un detergente non diluito può danneggiare i componenti in plastica. Per la diluzione fare riferimento alle istruzioni sul detersivo).

ATTENZIONE

Non usare detersivi o soluzioni antisettiche contenenti acidi, alcali o cloro. Si potrebbero infatti provocare scolorimenti, corrosione o ruggine.

Fare attenzione a evitare un'infiltrazione del detersivo diluito nel sensore della temperatura, nella porta di iniezione del gas CO₂, nell'accesso dell'aria dei campioni, nei cuscinetti dell'albero del motore e nell'uscita interna dell'aria dei campioni (punti evidenziati nella Fig. 2 da ). Inoltre non pulire il sensore della temperatura e la lampada UV con un detersivo. Ciò causerebbe dei guasti.

3. Imbibire una garza o un panno non tessuto in acqua distillata, strizzare e pulire accuratamente per asportare ogni traccia di detersivo.
4. Pulire i tappi di silicone per porta di accesso e ventola usando il detersivo e sciacquare quindi con acqua distillata, quindi riporli in autoclave per sterilizzarli (121 °C, 20 minuti).
5. Pulire accuratamente le pareti interne e gli accessori interni usando un panno non tessuto inumidito con alcol per disinfettare. Controllare che non ci siano residui di alcol.
6. Installare di nuovo gli accessori interni e fissarli, facendo riferimento alle indicazioni nel paragrafo "Installazione degli accessori interni" a pagina 24.

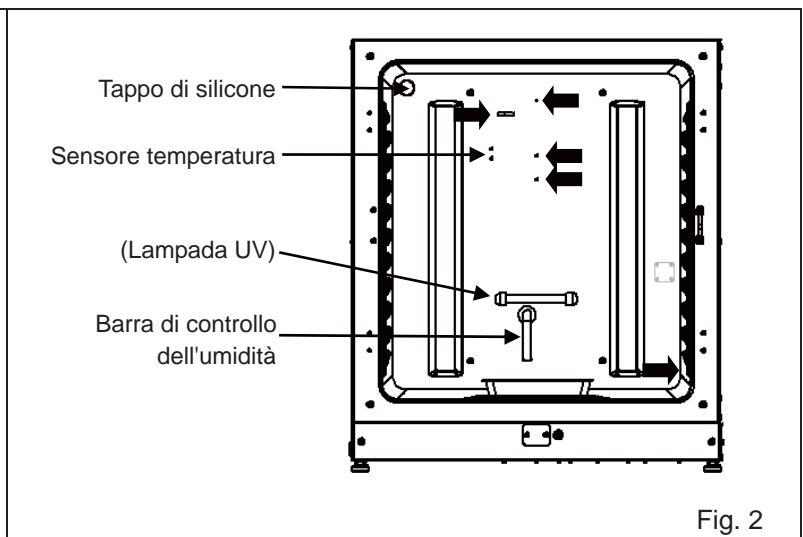
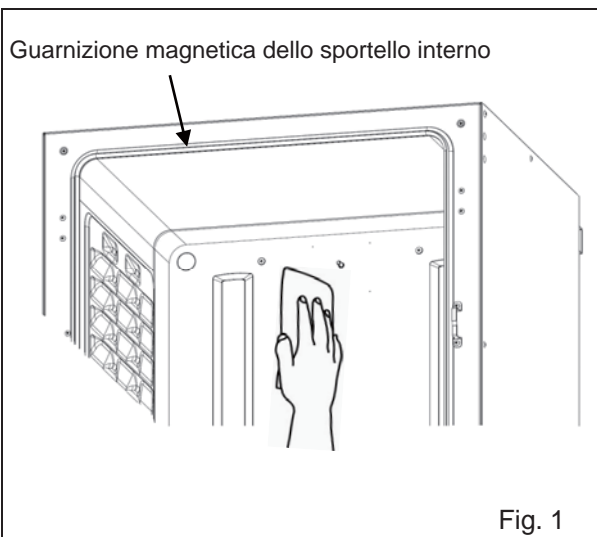

PRIMA DI INIZIARE L'ESERCIZIO

Come asportare gli accessori interni

Dopo la pulizia reinserire sempre gli accessori interni in dotazione per garantire un funzionamento efficiente.

Fare attenzione a non danneggiare la lampada UV nel tubo (MCO-230AICUV o se si è installato un kit UV optional MCO-170UVS).

1. Spegnerne (OFF) la corrente dell'incubatore.
2. Aprire gli sportelli esterni ed interni ed estrarre tutti i vassoi (Fig. 1).

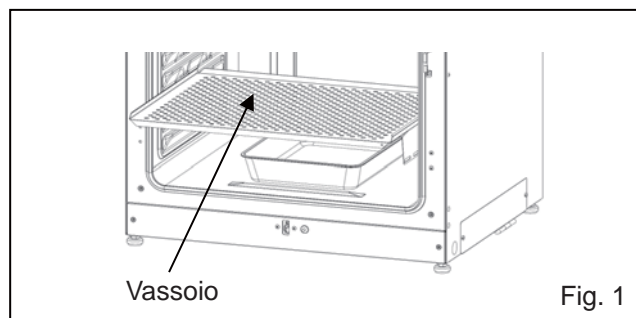

3. Estrarre la vaschetta umidificante (Fig. 2).

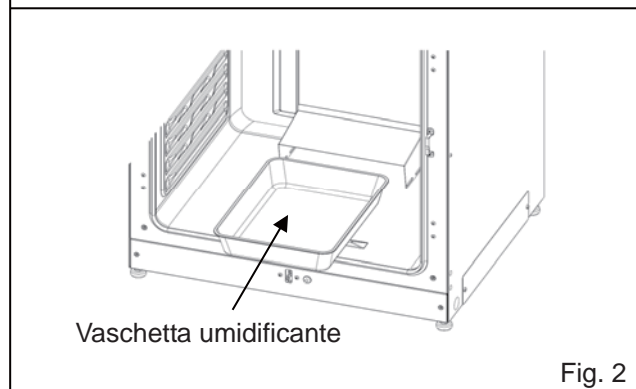

4. Estrarre il coperchio della vaschetta umidificante (Fig. 3).

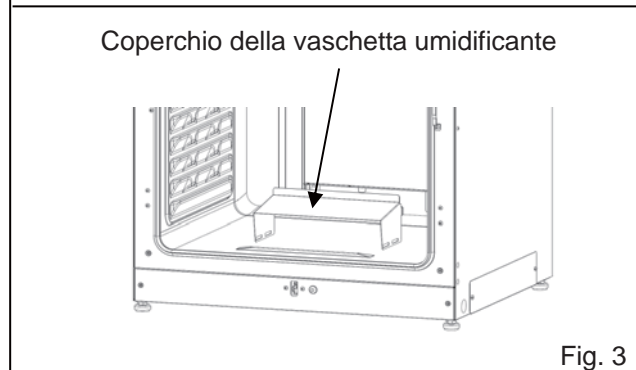

5. Estrarre la copertura della ventola (Fig. 4).

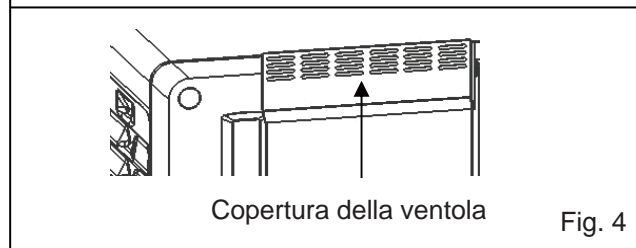

6. Allentare le viti sul retro ed estrarre il condotto (Fig. 5).

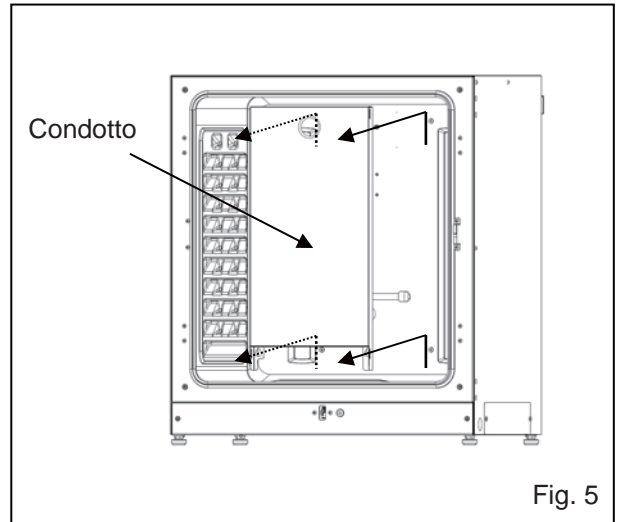

7. Estrarre la ventola (Fig. 6).

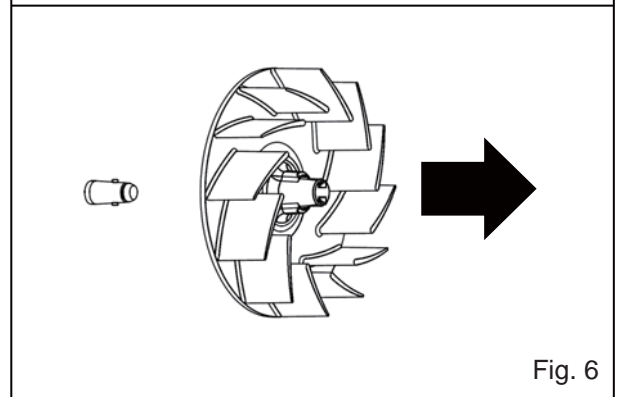

8. Togliere i tappi di silicone per la porta di accesso all'interno (Fig. 7) e all'esterno (Fig. 8).

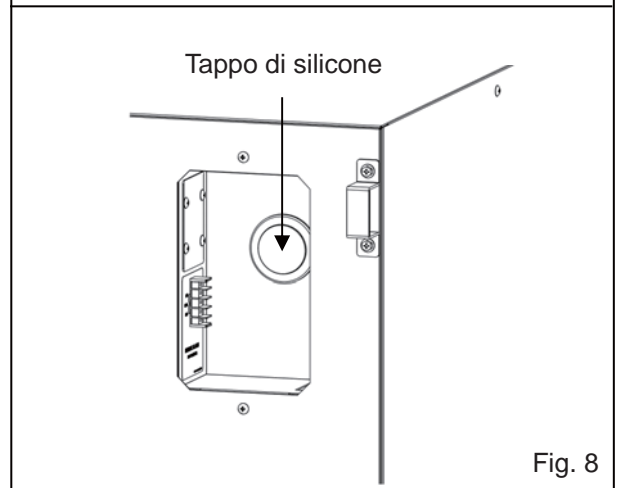
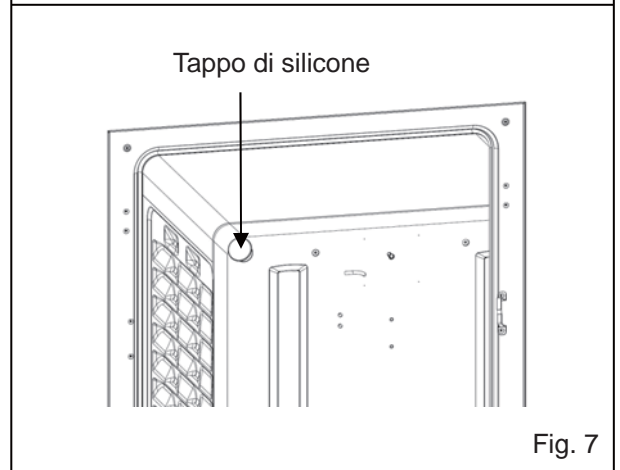

PRIMA DI INIZIARE L'ESERCIZIO

Installazione degli accessori interni

Per reinstallare tutti gli accessori in dotazione eseguire in sequenza inversa le operazioni dal punto 8 a pagina 23.

Nota: Quando si installa la ventola, assicurarsi di fissarla accuratamente all'albero del motore. Ruotare e tirare leggermente la ventola per controllare che non tocchi il pannello posteriore e che sia ben fissa (Fig. 1).

⚠ ATTENZIONE

Se la ventola non viene completamente inserita non si ottiene la velocità necessaria e quindi si può compromettere la coltura od ottenere una decontaminazione non sufficiente.

Nota: Per installare il condotto, controllare che le quattro viti siano ben inserite nei quattro fori del condotto (Fig. 2).

⚠ ATTENZIONE

Se il condotto non viene inserito correttamente non si ottiene la velocità necessaria e quindi si può compromettere la coltura od ottenere una decontaminazione non sufficiente.

Nota: Quando si installa la copertura della ventola, allineare l'asola forata del condotto con il perno della copertura della ventola e premere fino a far scattare in posizione (Fig. 3). La stessa procedura si usa per il coperchio della vaschetta umidificante. Assicurarsi che non rimanga uno spazio libero sul fondo della copertura della ventola. Se la copertura della ventola non è installata correttamente potrebbe compromettere la distribuzione della temperatura nella camera.

⚠ ATTENZIONE

Se la copertura della ventola non viene fissata correttamente non si ottiene la velocità necessaria e quindi si può compromettere la coltura.

Nota: Posizionare il vassoio con il bordo anteriore rivolto verso il basso (Fig. 4).

- ① Posizionare il foro centrale della ventola sul perno che fuoriesce dall'albero del motore. Premere fino in fondo.

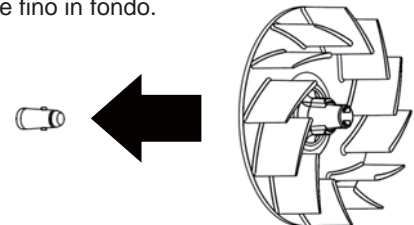

- ② Ruotare leggermente a mano la ventola per assicurarsi che non tocchi il pannello posteriore.
- ③ Tirare leggermente a mano la ventola per controllare che sia ben fissa.

Fig. 1

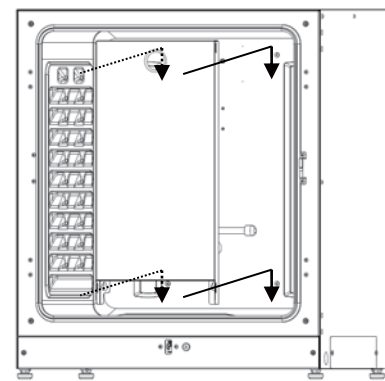
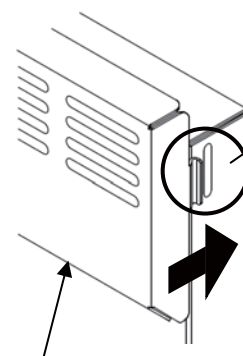

Fig. 2



- ① Posizionare e inserire.

- ② Controllare che la direzione di fissaggio corrisponda a quella indicata.

- ③ Assicurarsi che non rimanga uno spazio libero sul fondo della copertura della ventola.

Fig. 3

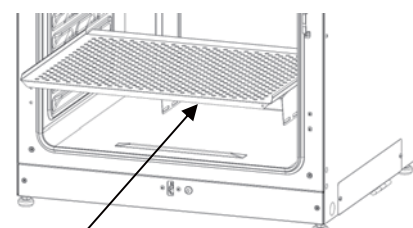

Verso il basso

Fig. 4

Riempire la vaschetta umidificante

Per riempire la vaschetta umidificante con acqua o per sostituire l'acqua presente seguire la procedura qui indicata.

1. Estrarre la vaschetta umidificante (Fig. 1).
2. Eliminare l'acqua residua e pulire la vaschetta umidificante con un detersivo diluito. Quindi sciacquare accuratamente con acqua distillata e applicare dell'alcol per disinfettare.
3. Eliminare ogni traccia di umidità dal fondo della camera ematica.
4. Reinserire la vaschetta umidificante nella camera e riempirla con acqua distillata sterile (circa 1,5 l, preriscaldata a 37 °C) (Fig. 2).

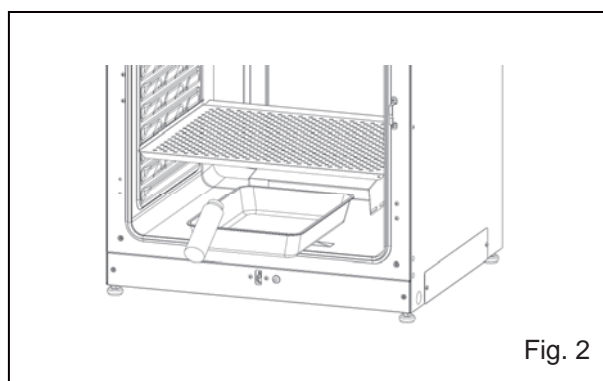
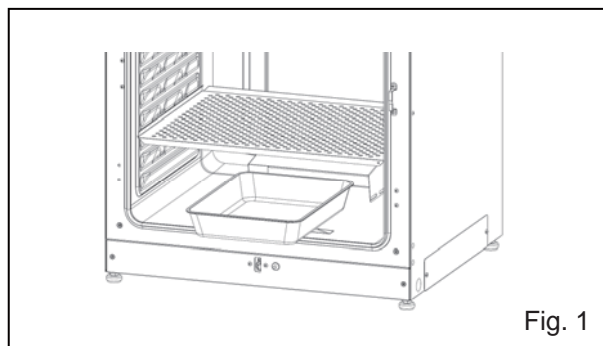

Note:

- L'utilizzo senza acqua umidificante può fare aumentare la temperatura della camera oltre la temperatura impostata temporaneamente.
 - Preriscaldare l'acqua a 37 °C. Se si aggiunge acqua fredda si abbassa la temperatura e l'umidità nella camera.
 - Installare la vaschetta umidificante in direzione longitudinale, con il lato più corto sul retro.
 - Quando il volume dell'acqua nella vaschetta umidificante diminuisce, rabboccare subito con dell'acqua.
 - Miscelando qualsiasi genere di reagente all'acqua umidificante si potrebbero compromettere le colture. Non aggiungere nessun tipo di reagente all'acqua quando si usa la lampada UV, in quanto i raggi UV possono deteriorare la miscela.
5. Inserire nuovamente la vaschetta umidificante con il lato interno a contatto con il retro e chiudere gli sportelli interni ed esterni.

Nota: La barra di controllo dell'umidità nel condotto mantiene ridotta la temperatura e ricondensa l'umidità interna. Far scorrere la vaschetta umidificante sotto la barra di controllo dell'umidità in basso a destra, in quanto in caso contrario l'acqua condensata gocciolerebbe direttamente verso il fondo della camera formando un ristagno. L'evaporazione dell'acqua raccolta può lasciare una traccia di colore biancastro sul fondo. Non si tratta di un'anomalia di funzionamento. Eliminarla con un pezzo di garza o un panno non intessuto e dell'alcol. Se non si lascia eliminare, strofinare con un detergente in crema.

Precauzioni per la coltura

- **Lasciare sempre uno spazio libero tra i contenitori delle colture.**
Lasciare sempre uno spazio di ventilazione tra i contenitori delle colture (piastre di Petri, palloncini ecc.). Con distanze non idonee si compromette la distribuzione della temperatura e la densità del gas CO₂.
- **Non inserire materiali pericolosi nella camera ematica**
Non inserire mai nella camera campioni che possono rilasciare acidi, sostanze alcaline o gas corrosivi. In tal caso si potrebbero causare danni correlati a scolorimento o corrosione.
- **Chiudere lo sportello interno.**
Chiudere sempre lo sportello interno prima di chiudere lo sportello esterno. Se non si chiude lo sportello interno si compromettono i risultati operativi anche se lo sportello esterno è chiuso.
- **Aprire e chiudere delicatamente gli sportelli.**
Chiudendo con forza gli sportelli si possono provocare fuoriuscite di colture, chiusura non completa o danni alla guarnizione. Prima di aprire lo sportello interno, controllare attraverso il vetro che la lampada UV sia spenta (OFF- con MCO-230AICUV o MCO-170UVS optional installati).
- **Prestare attenzione quando si chiude lo sportello esterno.**
Usare l'impugnatura per chiudere lo sportello esterno. In caso contrario ci si potrebbe ferire, schiacciando le dita nello sportello. Non appoggiarsi allo sportello esterno. Ci si potrebbe ferire, in seguito al distacco dello sportello o alla caduta dell'incubatore, o provocare perdite di corrente o scosse elettriche.
- **Fare attenzione a maneggiare il lato interno dello sportello esterno.**
Il lato interno dello sportello esterno può raggiungere temperature elevate.
- **Evitare di forzare eccessivamente lo sportello interno.**
Non posare la mano sul vetro, evitare il contatto con oggetti acuminati e non forzare. In caso contrario ci si potrebbe ferire in seguito alla rottura del vetro.
- **Controllare la causa di ogni attivazione del cicalino di allarme.**
Se un cicalino di allarme si attiva con incubatore in uso, controllare immediatamente quale sia la causa dell'allarme. Per i dettagli sulle possibili cause dell'attivazione del cicalino di allarme, v. le pagine 64-66.
- **Vibrazione di un agitatore.**
Con incubatori impilati, il funzionamento di un agitatore nella camera dell'incubatore alla CO₂ può compromettere il funzionamento dell'altro incubatore.

Come prevenire le contaminazioni

Per prevenire contaminazioni della camera ematica, scegliere sempre una sede di installazione adeguata.

- **Evitare sedi con temperature o umidità elevate**, dove l'aria potrebbe contenere microorganismi indesiderati.
- **Non posizionare l'incubatore vicino a porte, condizionatori, ventilatori ecc.**, dove la ventilazione e il passaggio di persone possono aumentare il rischio di ingresso di microorganismi nella camera ematica.
- **Se possibile, usare una camera sterile.**
- **Utilizzare solo contenitori puliti.** I contenitori sporchi sono la causa principale di contaminazione delle colture. Fare attenzione a non sporcare contenitori o vassoi quando li si estrae e li si inserisce.
- **Tenere sempre pulita la camera.** Eliminare le impronte digitali. Se dalla vaschetta umidificante esce dell'acqua, o se gli sportelli sono rimasti aperti per un periodo prolungato, si potrebbe formare della condensa sul lato interno degli sportelli. Eliminare la condensa con una garza sterile. Pulire con particolare cura e disinfettare la camera in caso di fuoriuscita di materiale.
- **Usare acqua distillata sterile per la vaschetta umidificante.** Non usare acqua purificata, che potrebbe causare il deposito di particelle rosse come la ruggine nella vaschetta umidificante. Pulire la vaschetta umidificante una volta al mese.
- **Mantenere l'incubatore lontano dal flusso d'aria di condizionatori o ventilatori.** L'aria fredda proveniente da un condizionatore può causare la formazione di condensa e provocare una contaminazione.

FUNZIONAMENTO SICURO

Si prega di usare la seguente procedura per avviare l'esercizio di prova o effettivo dell'incubatore.

1. Installare correttamente l'incubatore facendo riferimento alle pagine 17-20.
2. Eliminare i materiali di imballaggio dalla camera e dagli accessori interni in dotazione. Pulire e disinfettare la camera e tutti gli accessori interni, come indicato al pagina 21.
3. Aggiungere circa 1,5 l di acqua distillata sterile nella vaschetta umidificante. (Si prega di fare riferimento alla pagina 25).
4. Collegare il cavo di alimentazione removibile al connettore sul lato inferiore destro.

Nota: Fanno parte della fornitura due cavi di alimentazione removibili.

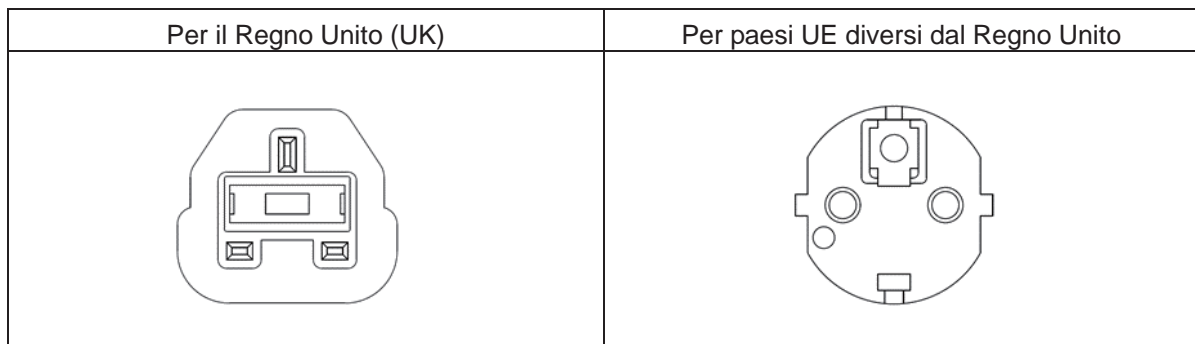

5. Collegare il cavo di alimentazione removibile alla presa.
 6. Accendere su ON l'interruttore principale sul lato inferiore destro dell'incubatore.
 7. (Per il modello MCO-230AICUV o se è installato un kit opzionale UV MCO-170UVS) Impostare la frequenza dell'alimentazione di corrente sul pannello tattile LCD (v. pagina 48).
- Il cavo di alimentazione removibile è destinato solo a questo prodotto. Non usarlo mai per altri prodotti.

ESERCIZIO STANDARD CON IL PANNELLO TATTILE LCD

Esercizio dal tasto Menu

Premendo il tasto Menu sull'angolo inferiore destro della schermata principale appare la schermata **Menu**.

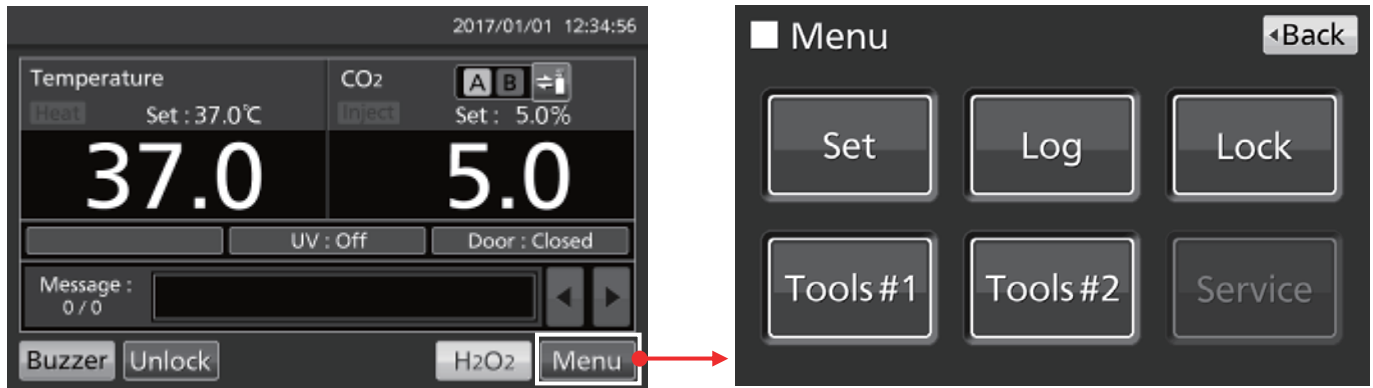

Nella schermata Menu sono disponibili le seguenti opzioni:

- Premere "Set" (impostare) per richiamare la schermata **Stand-by Setting** (Impostazioni stand-by). Qui è possibile impostare la temperatura, la densità CO₂ e il limite massimo superiore per l'allarme temperatura (pagina 33).
- Premere "Log" (registrare) per richiamare la schermata **Log** (registrare). Qui è possibile visualizzare i grafici di registrazione, le registrazioni di export, impostare l'intervallo di registrazione e l'ID unico (pagine 37-44).
- Premere "Lock" per richiamare la schermata **Lock**. Qui è possibile impostare il blocco tasti (pagina 34), l'ID utente, la password e il blocco automatico optional (pagine 55-58).
- Premere "Tools #1" (Strumenti #1) per richiamare la schermata **Tools #1**. In questa schermata si impostano gli allarmi (pagine 35-36), si imposta e si attiva la lampada UV opzionale (pagine 47-49), e si calibra la densità CO₂ (pagine 62-63).
- Premere "Tools #2" (Strumenti #2) per richiamare la schermata **Tools #2**. Qui si impostano data, orario, luminosità e modalità sleep (pagine 45-46).

Note:

- Il tasto **Service** è disponibile solo per tecnici qualificati.
- Le altre funzioni, come il cambio di linea di alimentazione del gas e decontaminazione con H₂O₂ vengono abilitate direttamente dalla schermata principale.

Per la navigazione da qualsiasi altra schermata alla quale si è acceduti mediante lo schermata Menu, premere "Top" (In alto) per tornare alla schermata principale o "Back" (indietro) per tornare alla schermata precedente.

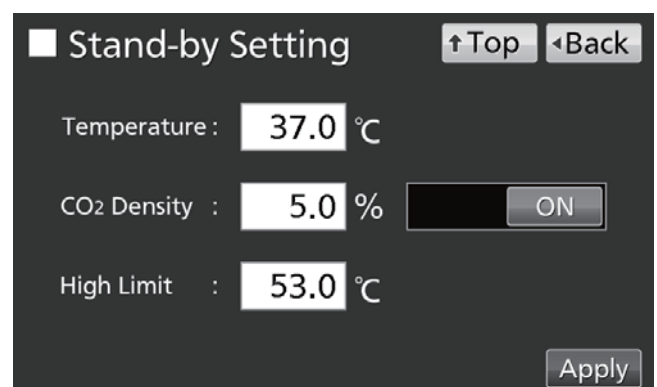

ESERCIZIO STANDARD CON IL PANNELLO TATTILE LCD

Nota:

Se nella schermata Tools #1 si preme per errore il tasto Temp./Gas Calibration (Calibrazione temperatura/gas) si visualizza la schermata di Temp/Gas Calibration (calibrazione di temperatura/gas).

Quando la schermata si visualizza, usare i pulsanti "Back" o "Top" per uscire.

Modificando le impostazioni in questa schermata si potrebbe causare una visualizzazione non precisa di temperatura o densità CO₂.

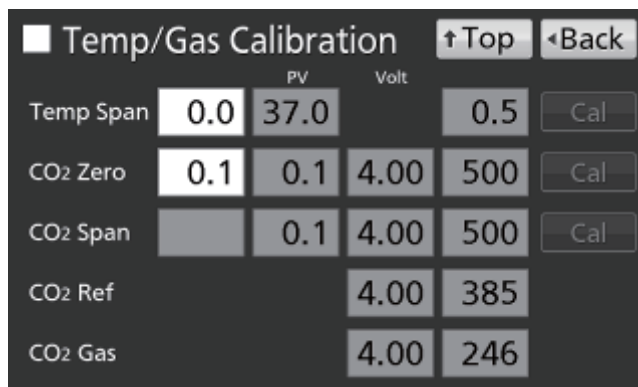

Immissione di valori numeri nella finestra d'immissione

In ogni schermata del pannello tattile a LCD si devono immettere dei valori numerici in un'apposita casella di immissione.

1. Premendo su una casella di immissione numerica si visualizza la finestra per l'immissione.

Casella di immissione

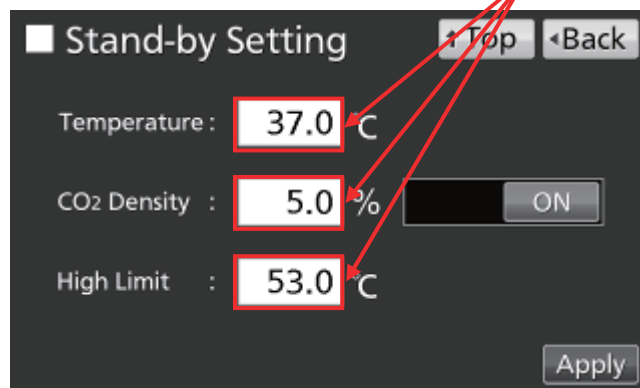

2. Premere un tasto numerico o usare i tasti Up/Down (▲/▼) (su/giù) per immettere un valore numerico. Premere "OK".

Finestra di immissione

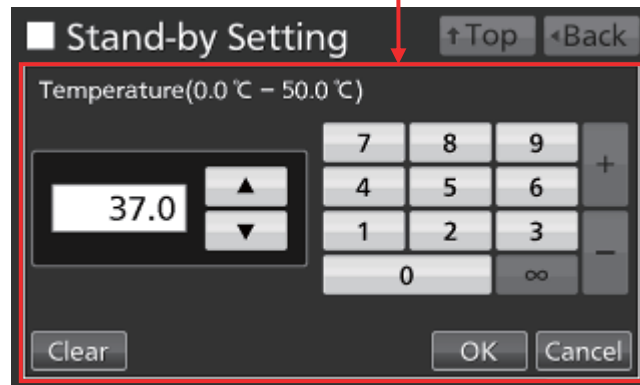

Nota: In determinati casi il tasto Su/Giù non è visualizzato.



Nota: Quando la finestra di immissione è aperta non è possibile azionare i tasti Top e Back.

ESERCIZIO STANDARD CON IL PANNELLO TATTILE LCD

Tasti operativi a cursore

In determinate schermate del pannello tattile LCS si possono attivare e disattivare le funzioni usando un tasto scorrevole a cursore.

Per disattivare una funzione, premere il cursore e farlo scorrere a sinistra per far passare la visualizzazione a OFF. Premere "Apply" (Applica).

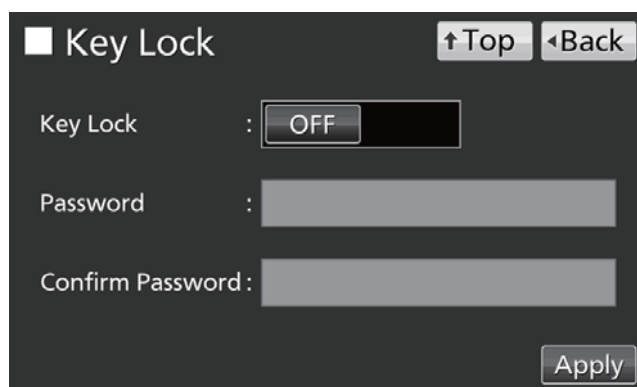

The screenshot shows a dark-themed menu titled "Key Lock". At the top right are two buttons: "↑Top" and "◀Back". Below the title, there are three input fields: "Key Lock" with a toggle switch set to "OFF", "Password" with a greyed-out text box, and "Confirm Password" with a greyed-out text box. At the bottom right is an "Apply" button.

Per attivare una funzione, premere il cursore e farlo scorrere a sinistra per far passare la visualizzazione a ON. Premere "Apply" (Applica).

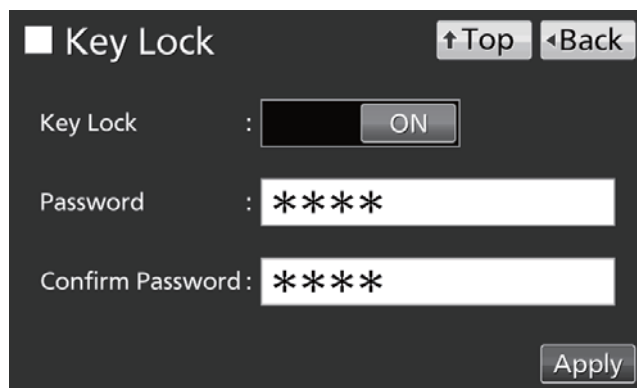

The screenshot shows the same "Key Lock" menu. The toggle switch is now set to "ON". The "Password" and "Confirm Password" fields are now active and filled with asterisks. The "Apply" button remains at the bottom right.

PARAMETRI BASE

Impostazione di temperatura, densità CO₂ allarme per il limite superiore soglia della temperatura

Per impostare temperatura, densità CO₂ e allarme per il limite superiore soglia della temperatura del normale stato di esercizio, usare la procedura riportata a seguito. L'incubatore usa automaticamente le impostazioni dopo l'accensione.

Accedere alla schermata Stand-by Setting (**Menu** → **Set**) e digitare i singoli parametri. Premere "Apply" (Applica) per salvare i valori immessi.

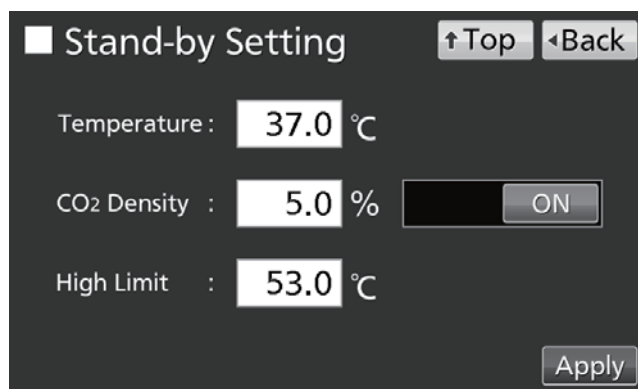

- Impostazioni dei parametri
- Temperatura: Impostazione del valore della temperatura della camera ematica. Range impostabile: 0,0 °C–50,0 °C; impostazione di fabbrica: 37,0 °C.
- Densità CO₂: Impostazione del valore CO₂ della densità della camera ematica. Range impostabile: 0,0 %–20,0 %; impostazione di fabbrica: 0,0 % (OFF). Se l'impostazione non è necessaria, far scorrere su OFF, o immettere 0,0.
- Limite soglia superiore: L'allarme per il limite soglia superiore della temperatura è diverso dall'allarme automatico per la temperatura impostata (pagina 35) e i due allarmi non sono correlati. Si attiva se la temperatura della camera ematica supera la temperatura impostata. Range impostabile: 20,0 °C-53,0 °C; impostazione di fabbrica: 53,0 °C.

Note:

- Se si cambia la temperatura impostata da meno di 45,0 °C a 45,0 °C o superiore, l'incubatore reimposta il sensore CO₂. Durante la reimpostazione viene visualizzato "Stato: inizializzazione del sensore di gas" nel campo di visualizzazione messaggi ed è visualizzato "--.-" nel campo di visualizzazione della densità attuale di CO₂. Dopo minimo 15 minuti l'incubatore torna alla normale modalità di esercizio.
- Quando si mette in esercizio l'incubatore per la prima volta o dopo non averlo utilizzato per un periodo prolungato, impostare la temperatura della camera alla temperatura desiderata e impostare la densità della CO₂ a 0 %. Far funzionare l'incubatore per almeno 4 ore fino a che la temperatura della camera ematica e del sensore della CO₂ risultino stabili. Quindi modificare l'impostazione alla densità desiderata per la CO₂.
- Quando la temperatura della camera risulta stabile, impostare al valore richiesto il parametro per l'allarme del limite superiore di soglia della temperatura.
- Impostare l'allarme del limite superiore di soglia della temperatura a un valore superiore di almeno 1 °C rispetto alla temperatura impostata per la camera.

PARAMETRI BASE

Impostazione del blocco tasti

Quando il blocco tasti è impostato su ON, gli utenti devono immettere una password in circostanze diverse dalle seguenti:

- Se si è premuto il tasto di selezione della linea di alimentazione della CO₂ nella schermata principale.
- Se si è premuto il tasto Buzzer (cicalino) nella schermata principale.
- Se la funzione opzionale di chiusura automatica è accesa (ON) per sbloccare lo sportello esterno (v. pagina 57).

Passare al menu di blocco tasti (**Menu** → **Lock** → **KeyLock**). Impostare/resettare e confermare la password per il blocco tasti. Premere "Apply" (applica) per far passare il blocco tasti a ON e salvare la password.

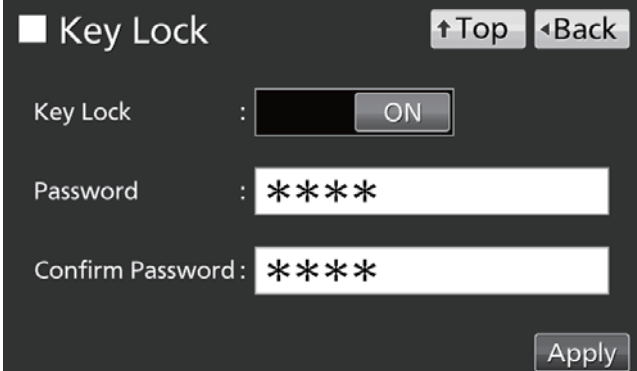

The screenshot shows the 'Key Lock' menu. At the top right are '↑ Top' and '← Back' buttons. The 'Key Lock' status is set to 'ON' in a toggle switch. Below are two input fields for 'Password' and 'Confirm Password', both containing asterisks. An 'Apply' button is at the bottom right.

Note:

- La lunghezza massima della password corrisponde a 6 caratteri.
- Si prega di gestire adeguatamente la password per il blocco tasti.

Disattivare il blocco tasti

Passare al menu di blocco tasti (**Menu** → **Lock** → **KeyLock**). Far scorrere il blocco tasti su OFF e premere "Apply" (Applica) per disattivare (OFF) il blocco tasti.

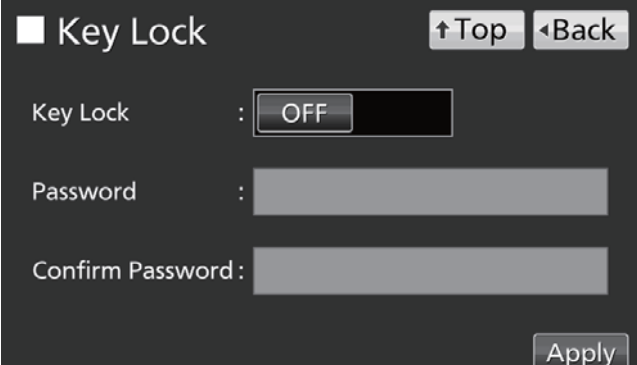

The screenshot shows the 'Key Lock' menu. At the top right are '↑ Top' and '← Back' buttons. The 'Key Lock' status is set to 'OFF' in a toggle switch. Below are two empty input fields for 'Password' and 'Confirm Password'. An 'Apply' button is at the bottom right.

PARAMETRI DI ALLARME

L'incubatore è dotato di numerose funzioni di allarme.

1. Passare alla schermata Tools #1 (Strumenti #1) (**Menu** → **Tools #1**). Premere "Alarm Setting #1" (Impostazione allarme #1) per visualizzare la schermata Alarm Setting #1. In questa schermata impostare l'allarme automatico per la temperatura e l'allarme automatico per la densità CO₂ e ogni ritardo di allarme (procedura 2).

Premere "Alarm Setting #2" (Impostazione allarme #2) per visualizzare la schermata Alarm Setting #2. È possibile impostare un ritardo per l'allarme sportello, un allarme per la ripetizione e un allarme remoto (procedura 3).

2. Immettere ogni parametro nella schermata Alarm Setting #1 screen. Premere "Apply" (Applica) per salvare il valore immesso. Il display torna alla schermata Tools #1.

- Impostazioni dei parametri

- Temp. Alarm (allarme temperatura):

Si attiva quando la temperatura della camera ematica varia da quella qui impostata.

Range impostabile: $\pm 1,0$ °C– $\pm 5,0$ °C; impostazione di fabbrica: $\pm 1,0$ °C.

- Allarme CO₂:

si attiva quando la densità CO₂ della camera varia da quella qui impostata.

Range impostabile: $\pm 0,5$ %– $\pm 5,0$ %; impostazione di fabbrica: $\pm 1,0$ %.

- Alarm Delay (Ritardo allarme):

Quando si raggiungono le condizioni richieste per l'allarme automatico della temperatura o della densità CO₂, il cicalino di allarme emette un suono al trascorrere del tempo impostato.

Range impostabile: 0 minuti–15 minuti; impostazione di fabbrica: 15 minuti.

Nota: Quando le condizioni tornano al range normale entro il tempo di ritardo dell'allarme, il cicalino non emette alcun suono.

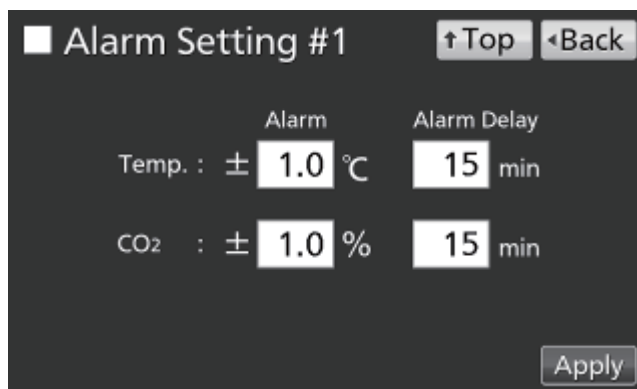

PARAMETRI DI ALLARME

- Immettere le impostazioni richieste per ogni allarme nella schermata Alarm Setting #2. Premere "Apply" (Applica) per salvare le impostazioni.

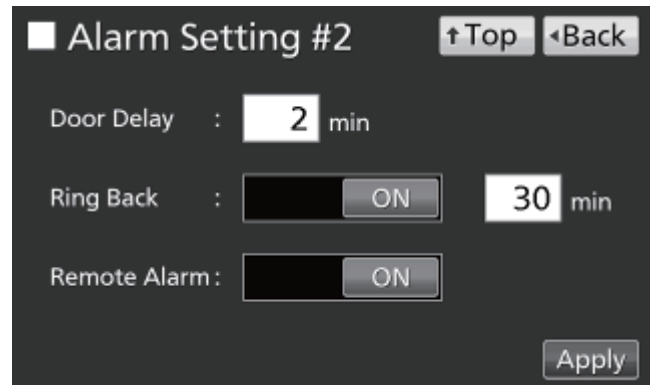

- Impostazioni
- Door Delay (Ritardo sportello):

Quando si raggiungono le condizioni richieste per l'allarme sportello, il cicalino di allarme emette un suono al trascorrere del tempo impostato.

Range impostabile: 1 minuti–30 minuti; impostazione di fabbrica: 2 minuti.

Nota: Quando le condizioni tornano al range normale entro il tempo di ritardo dell'allarme sportello, il cicalino non emette alcun suono.

- Ring Back (Ripetizione allarme):

Se il cicalino di allarme viene spento premendo il tasto "Buzzer" (cicalino), il cicalino ripete l'allarme se la situazione che ha attivato l'allarme persiste anche al trascorrere del tempo impostato.

Range impostabile: 1 minuti–99 minuti; impostazione di fabbrica: 30 minuti.

Nota: Con Err01 (bombola del gas CO₂ vuota), Err11 ed Err12 (errore sensore CO₂), Err18 (guasto lampada UV) e allarme sportello, l'allarme si disattiva premendo il tasto "Buzzer" e pertanto in cicalino non ripete il suono (v. pagine 64-65).

- Remote Alarm (Allarme remoto):

L'allarme remoto prosegue anche se si arresta il cicalino premendo il tasto "Buzzer".

Impostazione di fabbrica: ON.

Quando viene messo il suono di allarme, è possibile spegnere il cicalino premendo il tasto "Buzzer". Si faccia riferimento alle Tabelle 5-7 a pagina 65 per il comportamento dell'incubatore quando si preme "Buzzer" e per riattivare l'allarme in ogni condizione.

Risolvere il problema che causa l'allarme, facendo riferimento alle pagine 64-66. L'allarme stesso non si disattiva premendo il tasto "Buzzer" (eccetto nei casi menzionati nella nota precedente).

Nota: Non è possibile spegnere il cicalino per l'allarme del valore soglia della temperatura.

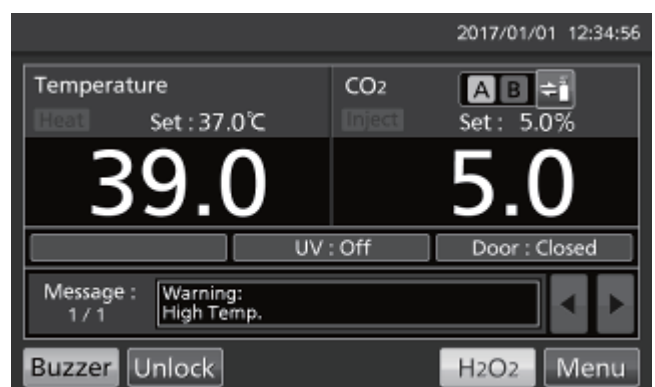

REGISTRAZIONE DI ESERCIZIO/ALLARME

Impostazione dell'allarme di registrazione

L'incubatore può memorizzare i dati di registrazione dell'esercizio (temperatura della camera, densità CO₂ e stato di apertura/chiusura dello sportello esterno). Per impostare l'intervallo di registrazione (intervallo di applicazione della registrazione), usare la seguente procedura.

1. Passare alla schermata Log (registrazione) (**Menu** → **Log**). Premere "Setting" (Impostazioni) per visualizzare la schermata Setting.



2. Immettere l'intervallo di registrazione. Premere "Apply" (Applica) per salvare il valore immesso. Range impostabile: 2 minuti – 30 minuti; impostazione di fabbrica: 6 minuti.

Nota: È possibile registrare caratteri alfanumerici (al massimo 8 cifre) come ID unico. Si prega di fare riferimento alla pagina 41.

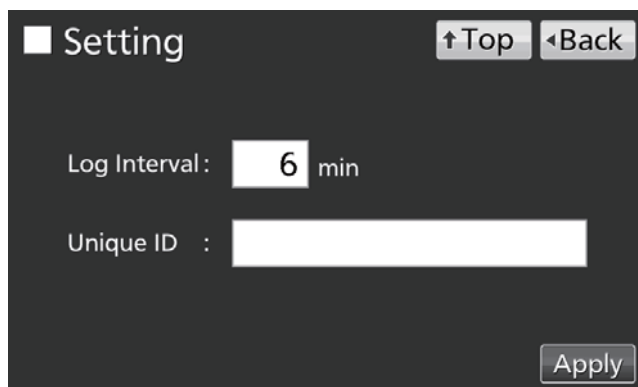

Nota: Rapporto tra intervallo di registrazione ed entità stimata dei dati da memorizzare:

Intervallo di registrazione = 2 minuti: circa 46 giorni

Intervallo di registrazione = 6 minuti: circa 135 giorni

Intervallo di registrazione = 30 minuti: circa 664 giorni

Se l'entità dei dati supera il massimo, si cancellano e sovrascrivono i dati più vecchi.

REGISTRAZIONE DI ESERCIZIO/ALLARME

Visualizzazione della registrazione di esercizio

I dati della registrazione dell'esercizio possono essere visualizzati graficamente sul pannello tattile LCD.

1. Passare alla schermata Log (registrazione) (**Menu** → **Log**). Premere "Chart" (Diagramma) per visualizzare la schermata Chart.



2. Inserire la data (anno/mese/giorno) della registrazione di esercizio da visualizzare.



3. Premere la variabile da visualizzare e quindi premere "Show" (Mostra). Appare il diagramma della registrazione di esercizio.
- Actual Temp. (temperatura attuale): (procedura 4)
 - Actual CO₂ Level (livello attuale di CO₂): (procedura 5)
 - Door Opening (Apertura sportello): (procedura 6)

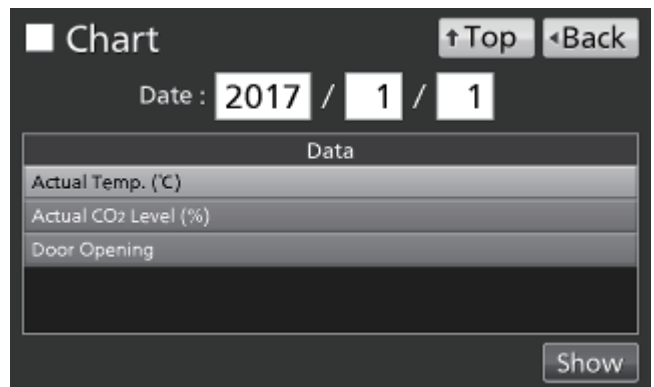

4. Appare il diagramma di registrazione della temperatura attuale.

Al giorno precedente Al giorno successivo

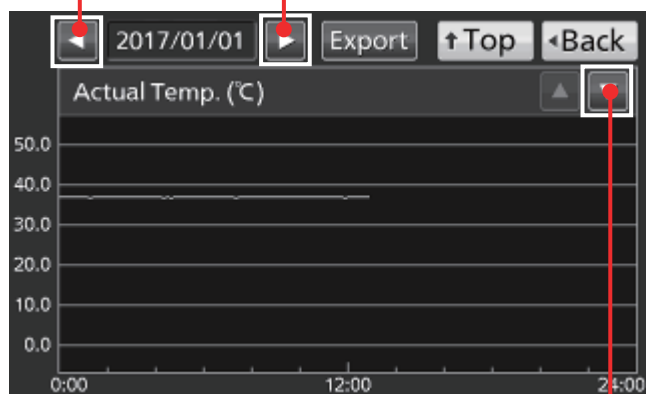

Alla registrazione del livello attuale di CO₂

5. Viene visualizzato il diagramma del livello attuale di CO₂.

Alla registrazione della temperatura attuale

Al giorno precedente Al giorno successivo

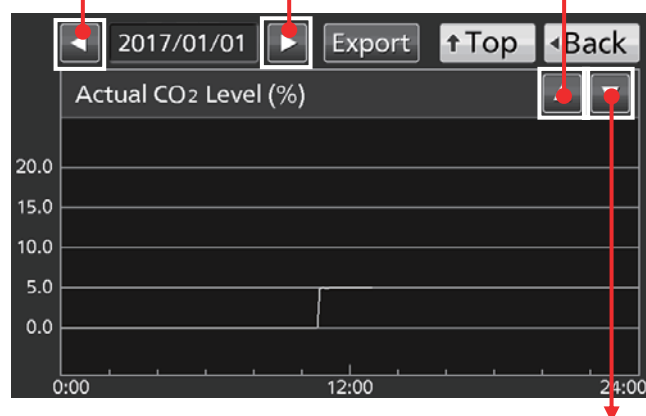

Alla registrazione di apertura sportello

6. Appare il diagramma di registrazione dell'apertura sportello.

Alla registrazione del livello attuale di CO₂

Al giorno precedente Al giorno successivo



Nota: Precisione di circa 1 minuto al mese.

REGISTRAZIONE DI ESERCIZIO/ALLARME

Export della registrazione di esercizio

I dati della registrazione di esercizio possono essere esportati in formato CSV dalle schermate dei diagrammi di registrazione a un dispositivo di memorizzazione USB.

1. Inserire il dispositivo di memorizzazione USB nel connettore USB.
2. Premere "Export".

Per i dettagli in caso di export non normale o per il nome del file esportato, v. a seguito.

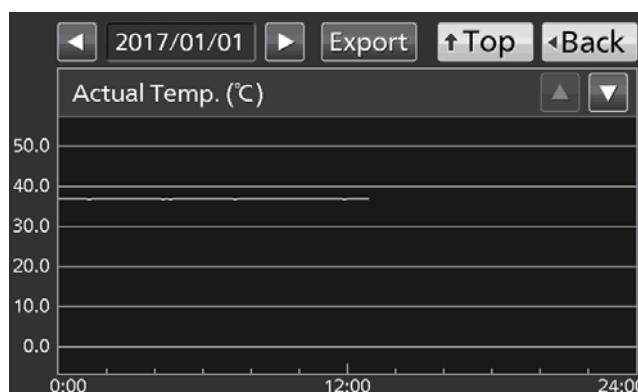

I dati della registrazione di esercizio possono essere esportati in un dispositivo di memorizzazione USB anche dalla schermata **Top** (principale).

1. Inserire il dispositivo di memorizzazione USB nel connettore USB.

Nota: Non è possibile usare un dispositivo di memorizzazione USB con funzione di sicurezza che richieda di digitare una password.

2. Passare alla schermata Log (registrazione) (**Menu** → **Log**). Premere "Data Export" (Export dati) per visualizzare la schermata Export.



3. Selezionare il periodo di tempo da esportare.

- Per esportare i dati della registrazione di esercizio per l'intero periodo, premere il pulsante "All" (Tutto).
- Per esportare i dati della registrazione di esercizio per una data specifica, premere il pulsante "1 Day" (1 giorno) e inserire la data (anno/mese/giorno).



Nota: Precisione di circa 1 minuto al mese.

4. Selezionare il tipo di dati di registrazione da esportare.

- Per esportare tutti i tipi di dati, premere “All Ch” (Tutti i dati).
- Per esportare solo i dati selezionati, premere la variabile da esportare:
 - Actual Temp. (temperatura attuale)
 - Actual CO₂ Level (livello attuale di CO₂):
 - Door Opening* (Apertura sportello):

Quindi premere “Selected Ch” (Dati selezionati).



* Se sia la funzione di blocco automatico e la modalità ID utente sono attivate (ON - v. pagine 55-57), le ID utente immesse per sbloccare lo sportello esterno saranno esportate.

Nota: Se i dati specificati della registrazione di esercizio non esistono appare un messaggio di avvertimento. Premere “OK”, quindi selezionare un nuovo periodo seguendo le procedure 3 e 4.

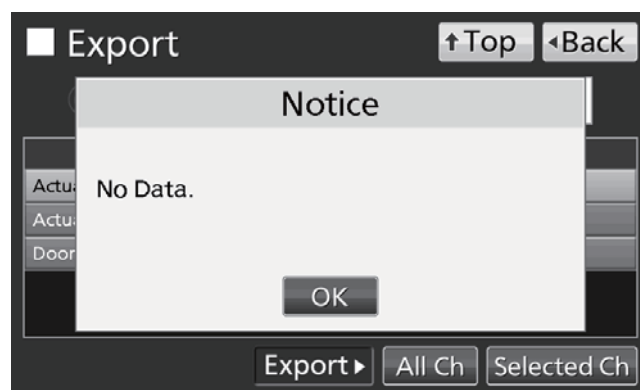

5. Dopo aver completato l'export, premere “OK” e togliere il dispositivo di memorizzazione USB dal connettore USB.

Nota: Anche dopo il completamento dell'export, i dati memorizzati nell'incubatore non vengono cancellati.

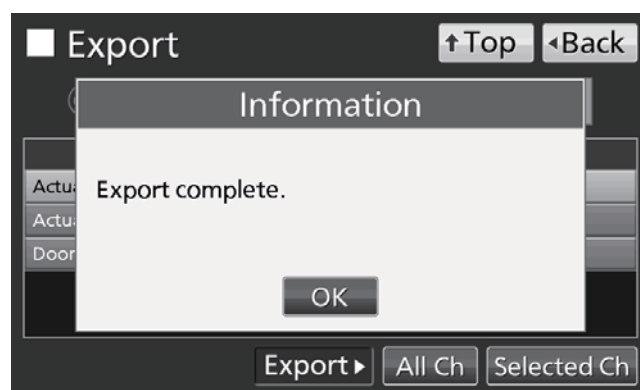

Note:

- Nel dispositivo di memorizzazione USB si crea una cartella di memorizzazione e il file esportato viene salvato nella cartella in formato CSV. Il nome del file esportato è in formato **data_tipo di dati** (es. 20161001-20170101_AllCh.csv o 20170101_Temp.csv).
- All'inizio del file esportato, sono scritti “MCO-230AIC” e l'ID unico (vedere pagina 37) (es. MCO-230AIC, RoomA001).

REGISTRAZIONE DI ESERCIZIO/ALLARME

Visualizzazione della registrazione di allarme

L'incubatore può memorizzare i dati della registrazione di allarme (al massimo 256 registrazioni). I dati della registrazione di allarme possono essere visualizzati graficamente sul pannello tattile LCD.

Nota: Se il numero di registrazioni di allarme salvate supera 256, la registrazione più vecchia viene cancellata e sovrascritta.

1. Passare alla schermata Log (registrazione) (**Menu** → **Log**). Premere "Alarm" (Allarme) per visualizzare la schermata Alarm.



2. Sono visualizzate le registrazioni di allarme degli ultimi 7 giorni (compreso il giorno attuale).
Nota: Se il numero delle registrazioni di allarme supera 6, premendo sulla registrazione superiore (▲) o inferiore (▼) si scrolla la tabella delle registrazioni per visualizzare le registrazioni di allarme nascoste.

Alarm

Last 7 Days 2016/12/26 – 2017/01/01 Export

First	Last	Error Code	Warning / Error
2016/12/28 09:38	2016/12/28 09:51		Low CO ₂ Density. ▲
2016/12/28 09:25	2016/12/28 09:48	01	CO ₂ Gas Empty.
2016/12/28 03:07	2016/12/28 03:55		High Temp.
2016/12/27 22:48	2016/12/27 23:10		High Temp.
2016/12/26 12:19	2016/12/26 12:35		Low CO ₂ Density.
2016/12/26 12:02	2016/12/26 12:30	01	CO ₂ Gas Empty. ▼

12 / 12

3. Per visualizzare le registrazioni di allarme di giorni specifici (compreso il giorno attuale) cambiare la cifra nell'opzione "Last X Days" (Ultimi X giorni).
Range impostabile: 1 giorno – 45 giorni.
Nota: Precisione di circa 1 minuto al mese.

Alarm

Last 3 Days 2016/12/30 – 2017/01/01 Export

First	Last	Error Code	Warning / Error
2017/01/01 11:31	2017/01/01 11:44		High Temp.

1 / 12

Export della registrazione di allarme

I dati della registrazione di allarme possono essere esportati in formato CSV dalla schermata **Alarm** (Allarme) a un dispositivo di memorizzazione USB.

1. Inserire il dispositivo di memorizzazione USB nel connettore USB.
2. Premere "Export".

Per i dettagli in caso di export non normale o per il nome del file esportato, v. a seguito.

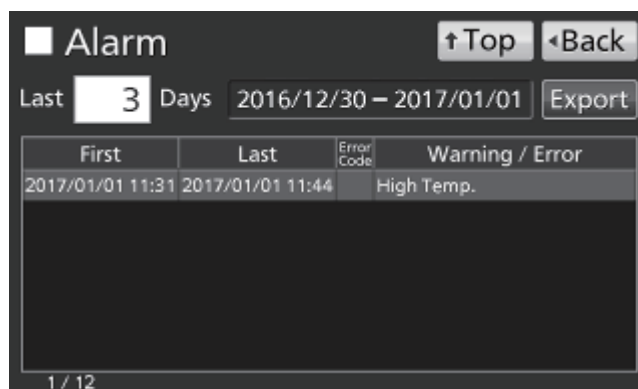

I dati della registrazione di allarme possono essere esportati in un dispositivo di memorizzazione USB anche dalla schermata **Top** (principale).

1. Inserire il dispositivo di memorizzazione USB nel connettore USB.
2. Passare alla schermata Log (registrazione) (**Menu** → **Log**). Premere "Alarm Export" (Export allarme) per visualizzare la schermata Export.



3. Selezionare il periodo di export.
 - Per l'intero periodo, premere "All" (Tutto).
 - Per giornate specifiche (compreso il giorno attuale), premere "Last X Days" (Ultimi X giorni) e immettere una cifra.

Range impostabile: 1 giorno – 45 giorni.

Nota: Precisione di circa 1 minuto al mese.

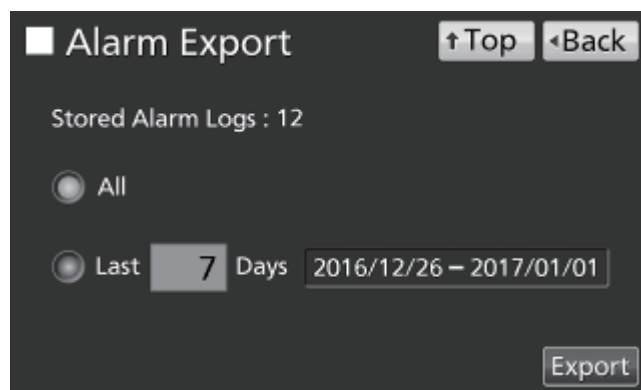

REGISTRAZIONE DI ESERCIZIO/ALLARME

4. Premere "Export".

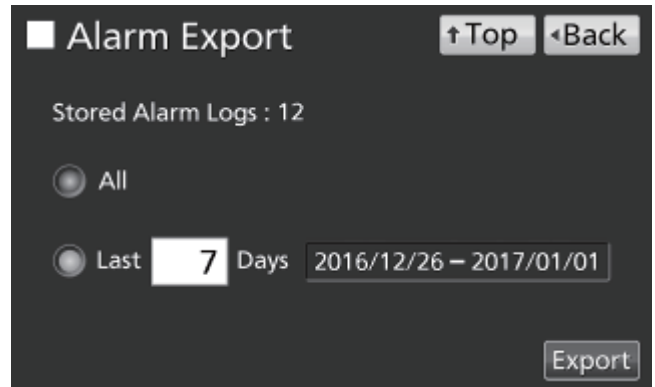

Nota: Se per le giornate specificate non esistono dati di registrazione di allarme, appare un messaggio di avvertimento. Premere "OK", quindi immettere un nuovo periodo seguendo la procedura 3.

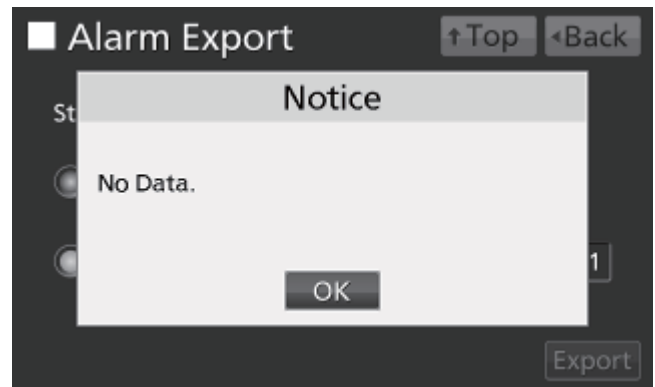

5. Dopo aver completato l'export, premere "OK" e togliere il dispositivo di memorizzazione USB dal connettore USB.

Nota: Anche dopo il completamento dell'export, i dati memorizzati nell'incubatore non vengono cancellati.

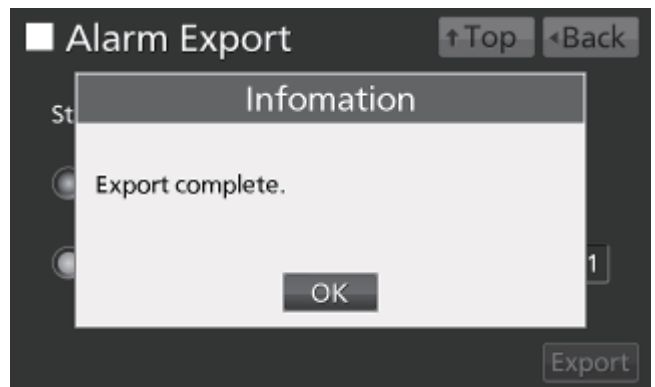

Nota: Nel dispositivo di memorizzazione USB si crea una cartella di memorizzazione e il file dati esportato viene salvato nella cartella in formato CSV. Il nome del file esportato sarà in formato **prima data-ultima data_AlarmLog**. (es. 20170101-20170107_AlarmLog.csv).

ALTRI PARAMETRI

Impostazione di data e orario

1. Passare alla schermata Tools #2 (Strumenti #2) (**Menu** → **Tools #2**). Premere "Date & Time" (Data e orario) per visualizzare la schermata Date & Time.



2. Immettere data e orario attuali. Premere "Apply" (Applica) per salvare il valore immesso.

Note:

- Orario in formato a 24 ore.
- Precisione di circa 1 minuto al mese. Si raccomanda un reset a intervalli regolari dell'orario.

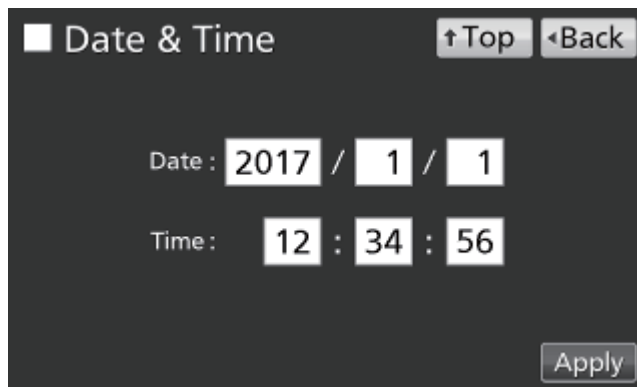

ALTRI PARAMETRI

Impostazione di luminosità e modalità Sleep

1. Passare alla schermata Tools #2 (Strumenti #2) (**Menu** → **Tools #2**). Premere "Brightness/Sleep" (Luminosità/Sleep) per visualizzare la schermata Brightness/Sleep.



2. Selezionare le impostazioni necessarie per la luminosità e la modalità Sleep. Premere "Apply" (Applica) per salvare le impostazioni.

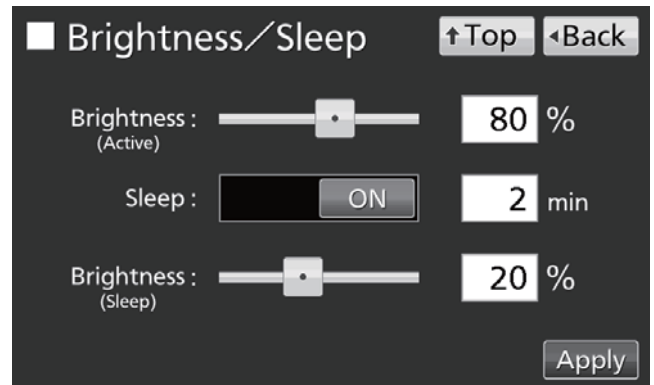

- Impostazioni
- Brightness (Active) (Luminosità - Attiva):

La luminosità del pannello tattile LCD in stato normale. Regolare la barra scorrevole o immettere un valore numerico nella casella di immissione. Range impostabile: 50 – 100; impostazione di fabbrica: 80.

- Sleep:

Luminosità ridotta del pannello tattile LCD per risparmiare energia elettrica durante i periodi di inattività.

La funzione Sleep si accende e spegne usando il tasto scorrevole. Immettere un valore per impostare il periodo prima dell'attivazione della modalità sleep.

Range impostabile: 1 minuto – 5 minuti; impostazione di fabbrica: 2 minuti.

Nota: Non è possibile usare nessun tasto con pannello LCD in modalità sleep. Toccando il pannello si esce dalla modalità sleep e si permette un normale funzionamento.

- Brightness (Sleep) (Luminosità - Sleep):

La luminosità del pannello tattile LCD in modalità sleep. Regolare la barra scorrevole o immettere un valore numerico nella casella di immissione. Range impostabile: 0 – 50; impostazione di fabbrica: 20.

PARAMETRI DELLA LAMPADA UV

La lampada UV è in esercizio nei modelli MCO-230AICUV o se è installato il sistema UV opzionale MCO-170UVS sul modello MCO-230AIC.

La lampada UV disinfetta l'acqua nella vaschetta umidificante e l'aria che circola nella camera.

Uso della lampada UV

1. Installare correttamente gli accessori interni in dotazione e posizionare i campioni di coltura nei vassoi.

Note:

- Condotta, vaschetta umidificante e coperchio della vaschetta impediscono che i raggi UV fuoriescano. Usare sempre la vaschetta umidificante e il relativo coperchio, anche se non si umidifica la camera.
- Non accendere la lampada UV se condotto e vaschetta umidificante non sono inseriti.
- Usare sempre il coperchio della vaschetta umidificante anche se la lampada UV non è accesa. Usando l'incubatore senza coperchio della vaschetta umidificante si potrebbe compromettere la distribuzione della temperatura nella camera e l'umidità.

2. Chiudere lo sportello esterno. La lampada UV si illumina per il periodo impostato (ad es, il tempo impostato in "UV Timer" (Timer UV) più il tempo aggiunto da "UV Timer Ext" (Timer UV esterno). Per le istruzioni di impostazione del timer fare riferimento a pagina 48.

Note:

- Se lo sportello esterno è aperto con lampada UV accesa, la lampada si spegne. Quando si richiude lo sportello la lampada si illumina per il periodo impostato.
- Aperture e chiusure ripetute dello sportello esterno possono influenzare negativamente la condensa nella camera e la distribuzione della temperatura in quanto la lampada UV genera calore se accesa a lungo. Inoltre ciò riduce la durata utile della lampada UV.
- Per controllare se la lampada UV è accesa, aprire lo sportello esterno e quindi premere l'interruttore dello sportello con sportello interno chiuso. Dalla parte anteriore del coperchio della vaschetta umidificante dovrebbe essere visibile un luce blu.
- La luce UV è pericolosa per gli occhi. Non accendere la lampada UV con sportello interno aperto.

3. Se lo sportello aperto non viene aperto per almeno 12 ore consecutive, la lampada UV si illumina ogni 12 ore per il periodo impostato.

Nota: Aprendo lo sportello esterno si resetta il periodo di 12 ore.

- Il periodo consigliato per la sostituzione della lampada UV (ad es. se il rendimento luminoso si riduce al 60 % - 70 % del valore iniziale) corrisponde a circa 5.000 ore di accensione. Appare quindi il messaggio "Warning: UV Bulb Life" (Avvertimento: durata della lampadina UV) nel campo di visualizzazione. In tal caso sostituire rapidamente la lampada UV. Per informazioni dettagliate si prega di rivolgersi al rappresentante vendite o al distributore.
- Se la lampada UV si brucia appare il messaggio "Err18: UV Lamp Abnormal" (lampada UV anormale) nel campo di visualizzazione. In tal caso non è possibile eseguire la decontaminazione con H₂O₂. Sostituire contemporaneamente la lampada UV e lo starter di accensione (tipo FG-7P oFG-7PL). Per informazioni dettagliate si prega di rivolgersi al rappresentante vendite o al distributore.

PARAMETRI DELLA LAMPADA UV

Impostare il periodo di accensione della lampada UV

Per impostare il periodo di accensione della lampada UV seguire la seguente procedura:

1. Passare alla schermata Tools #1 (Strumenti #1) (**Menu** → **Tools #1**). Premere "UV Setting" (Impostazioni UV) per visualizzare la schermata UV Setting.

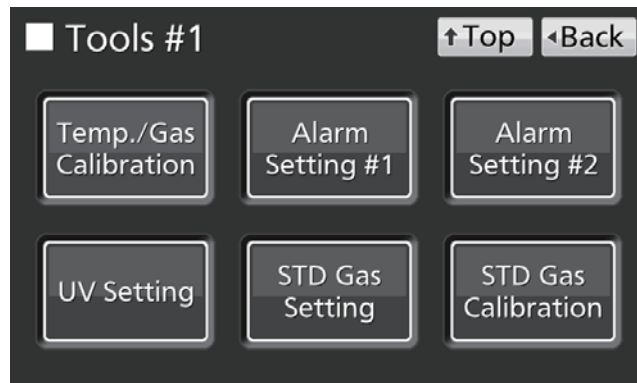

2. Immettere le impostazioni necessarie. Premere "Apply" (Applica) per salvare le impostazioni.

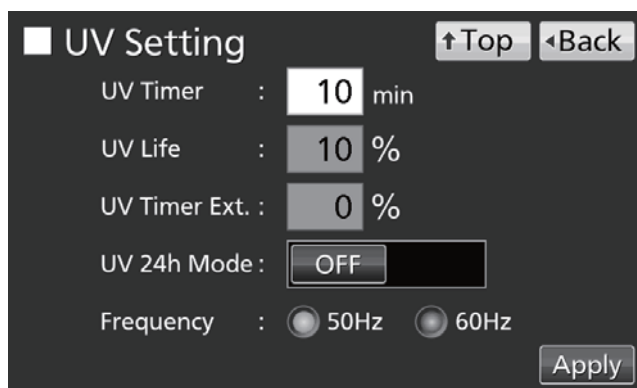

- Impostazioni

- UV Timer (Timer UV):

Il tempo durante il quale la lampada UV rimane accesa dopo aver chiuso lo sportello esterno.

Range impostabile: 0 minuti–30 minuti; impostazione di fabbrica: 10 minuti.

Note:

- Si raccomanda di impostare il timer UV per almeno 10 minuti. Un periodo inferiore potrebbe comportare una disinfezione insufficiente.
- Se si imposta il timer UV a 0, la lampada UV non si accende.

- UV Life (Durata UV):

Il tempo complessivo durante il quale la lampada UV è rimasta accesa viene visualizzato come percentuale delle 5.000 ore dopo le quali si raccomanda la sostituzione (è impossibile modificare questa impostazione).

- UV Timer Ext. (Timer UV esterno):

Con l'uso il rendimento luminoso UV della lampada si riduce progressivamente. Per compensare questo problema, il tempo di illuminazione aumenta automaticamente all'aumento della durata utile della lampada UV (L'impostazione del Timer UV non si modifica).

Percentuale di estensione: 0 %–40 % (non è modificabile); impostazione di fabbrica: 0 %.

Ad esempio se UV Timer è impostato a 10 minuti e UV Timer Ext. a 40 %, la lampada UV si illumina per 14 minuti.

- Frequency (Frequenza):

Frequenza dell'alimentazione elettrica. Premere il pulsante per 50 Hz o 60 Hz.

Impostazione di fabbrica: 50 Hz.

Funzionamento della lampada UV per 24 ore

Se la camera è stata contaminata da sporcizia o fuoriuscita di materiale, usare la seguente procedura di decontaminazione facendo funzionare la lampada UV per 24 ore.

1. Asportare tutti gli accessori in dotazione dalla camera, compresi vassoi, coperchio della ventola, condotto, ventola, vaschetta umidificante e relativo coperchio. Disinfettare tutti gli accessori in autoclave o con alcol.
2. Pulire e ripassare l'interno della camera con alcol.
3. Impostare la densità CO₂ a 0 %. Si prega di fare riferimento alla pagina 33.
4. Passare alla schermata Tools #1 (Strumenti #1) (**Menu** → **Tools #1**). Premere "UV Setting" (Impostazioni UV) per visualizzare la schermata UV Setting.



5. Attivare la modalità UV a 24 ore e premere "Apply" (Applica).

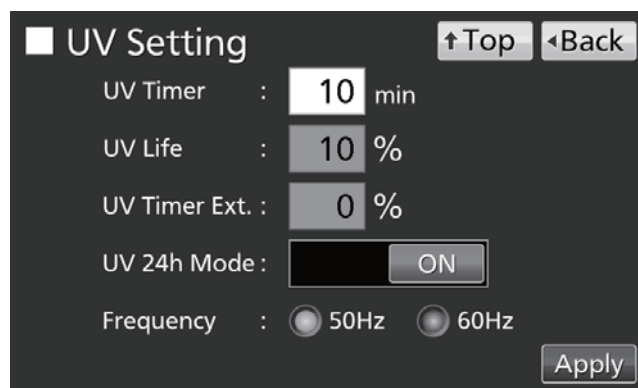

6. Ora la lampada UV funziona per 24 ore. Si visualizza "UV: ON" sul display di stato della lampada UV.

Note:

- La modalità UV a 24 ore potrebbe attivare l'allarme automatico della temperatura impostata in seguito all'aumento della temperatura della camera.
 - Se si apre lo sportello esterno con lampada UV accesa, la lampada UV si spegne e la modalità UV a 24 ore si disattiva. Ripetere le procedure da 4 a 6 per riavviare la modalità UV a 24 ore.
7. Dopo 24 ore la lampada UV si spegne automaticamente. Reinserire tutti gli accessori in dotazione asportati nella procedura 1.

DECONTAMINAZIONE CON H₂O₂ (OPTIONAL)

La decontaminazione con H₂O₂ può essere eseguita nel caso in cui la camera risulti contaminata o prima di iniziare una coltura quando si è pulita la camera.

Per poter eseguire la decontaminazione con H₂O₂ si deve garantire una delle seguenti condizioni:

- Installazione di generatore di H₂O₂ MCO-HP, scheda di decontaminazione H₂O₂ MCO-170HB e blocco elettrico MCO-170EL sul modello MCO-230AICUV.
- Kit di sistema UV MCO-170UVS, generatore H₂O₂ MCO-HP, scheda di decontaminazione H₂O₂ MCO-170HB e blocco elettrico MCO-170EL sono tutti installati sul modello MCO-230AIC.

Prima di eseguire la decontaminazione si prega di leggere le segnalazioni per un esercizio sicuro alle pagine 5-9.

Note:

- Non avviare mai la decontaminazione con H₂O₂ se nel campo dei messaggi viene visualizzato il messaggio "Warning: UV Bulb Life" (Avvertimento: durata della lampadina UV). La risoluzione UV è infatti insufficiente.
- Se manca la corrente durante la decontaminazione con H₂O₂, il blocco elettrico rimane inserito (ON). Dopo la ripresa dell'alimentazione elettrica, il processo di eliminazione del gas H₂O₂ si riavvia e termina automaticamente. In tal caso ripetere il processo di decontaminazione, che non è stato completato.

Decontaminazione con H₂O₂

1. Estrarre dalla camera tutti i vassoi, la copertura ventola, il condotto, la vaschetta umidificante e il relativo coperchio.
2. Smaltire l'acqua della vaschetta umidificante e pulire gli accessori estratti dalla camera con un pezzo di garza imbibita con acqua o alcol disinfettante.
3. Pulire le pareti interne della camera con un pezzo di garza imbibita con acqua o alcol.
4. Collegare condotto e coperchio della ventola.
5. Inserire una bottiglia di reagente H₂O₂ MCO-H₂O₂ nel generatore di H₂O₂ MCO-HP (Fig. 1).
6. Inserire i due perni del generatore di H₂O₂ nei due fori sul lato inferiore sinistro del condotto (Fig. 1).

Nota: Assicurarsi che il generatore di H₂O₂ sia ben fissato. In caso contrario la decontaminazione potrebbe non essere adeguata.

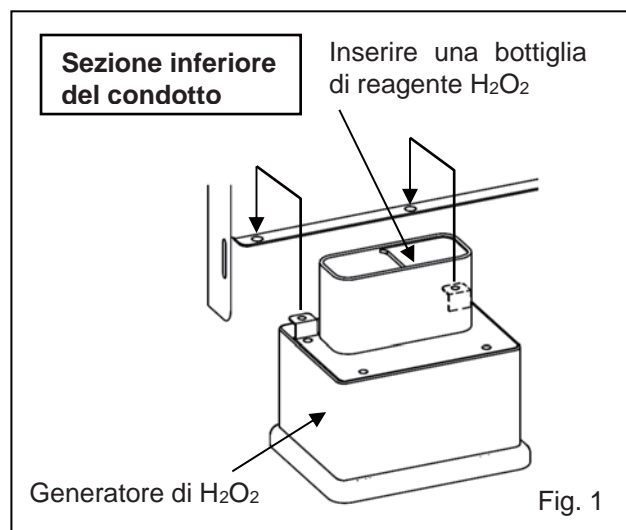

7. Togliere il cappuccio del connettore sul fondo a destra del lato della camera più lontano. Collegare il generatore di H_2O_2 e il connettore con il cavo fornito (Fig. 2).

Nota: Conservare il cappuccio del connettore.

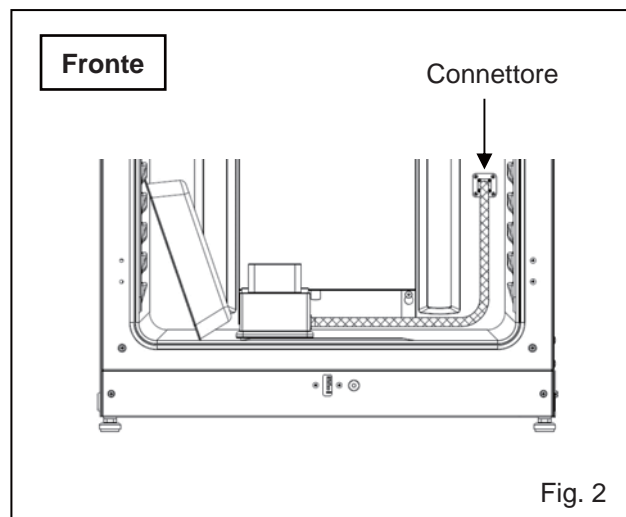

8. Inserire quattro vassoi nella seconda, terza, quarta e sesta guida dall'alto della camera.
Nota: I vassoi forniti come accessorio sono progettati appositamente per la decontaminazione. Se si usano mezzi vassoi (MCO-35ST, optional) o vassoi di modelli precedenti la decontaminazione potrebbe non essere sufficiente.
9. Inserire il coperchio della vaschetta umidificante e la vaschetta stessa che erano stati tolti durante la procedura 1 (Fig. 3).

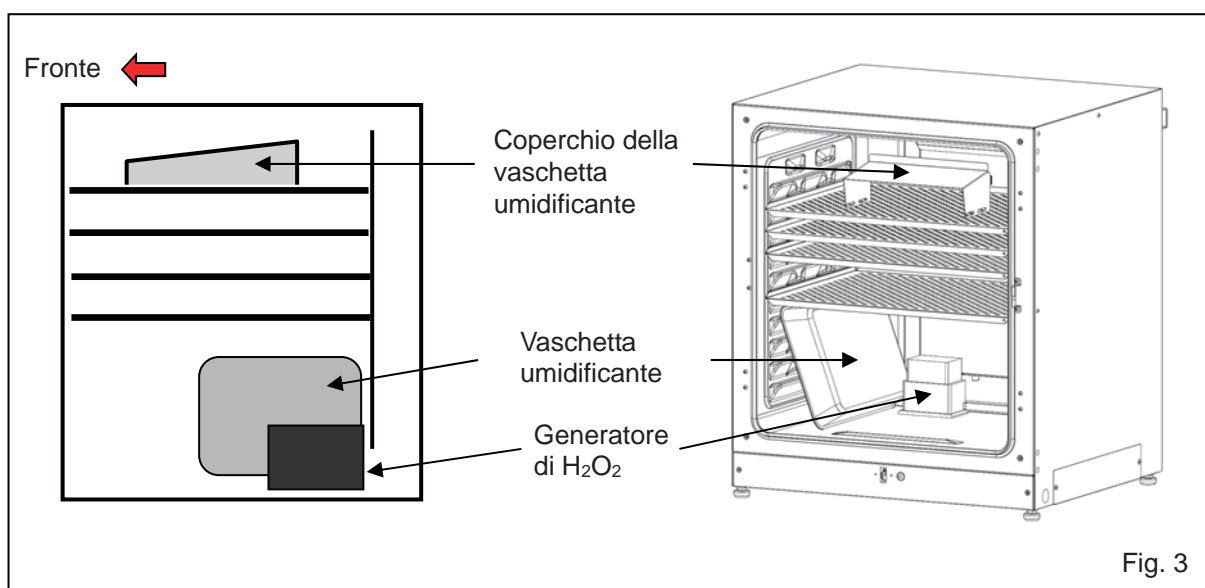

10. Controllare che condotto, ventola e generatore di H_2O_2 siano fissati adeguatamente (v. pagina 24). Quindi chiudere gli sportelli interni ed esterno.

DECONTAMINAZIONE CON H₂O₂ (OPTIONAL)

11. Premere "H₂O₂" per 3 secondi per aprire la finestra Setting Position (Impostazione posizione). Se richiesto, immettere la password.

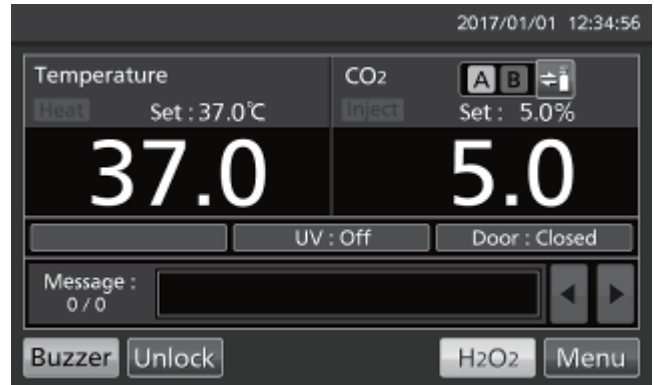

12. Premere "Next" (Prossimo) per visualizzare la schermata H₂O₂ Decontamination Step1 (fase 1 decontaminazione). Se ci sono dei problemi con la posizione, controllare nuovamente l'interno.

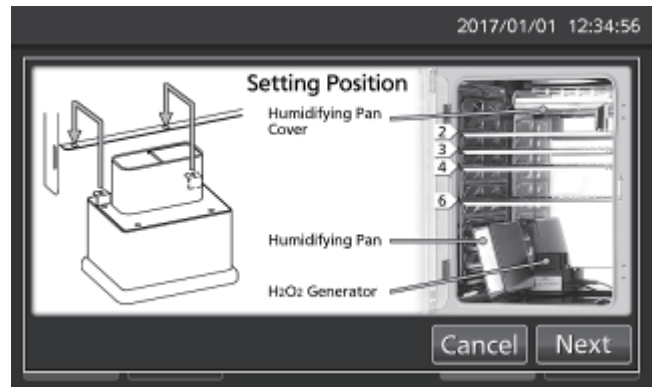

13. Si avvia automaticamente la procedura di controllo del sistema. Se si attiva un allarme o una funzione di sicurezza, fare riferimento alla Tabella 8 a pagina 66.

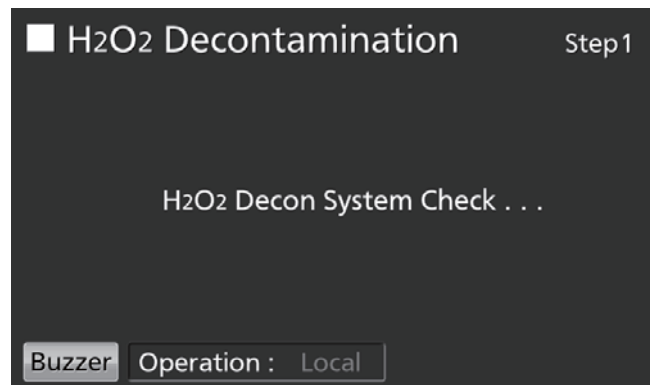

14. Se il sistema risulta normale, appare la schermata H₂O₂ Decontamination Step2 (Fase 2 decontaminazione). Premere "OK" per avviare la decontaminazione H₂O₂. La decontaminazione H₂O₂ viene eseguita automaticamente dalla Fase 3 alla Fase 8 (procedura 15).

Note:

- Lo sportello esterno è bloccato elettricamente per motivi di sicurezza fino a che non sia completata la decontaminazione H₂O₂.
- Quando la decontaminazione H₂O₂ è completata (dopo circa 100 minuti) un cicalino emette un suono.

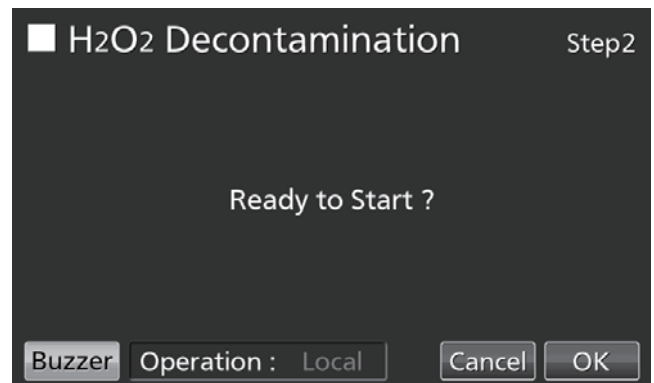

- La Fase 3 prevede la procedura di riscaldamento della camera a una temperatura di 45 °C.

Nota: Premendo “Abort” (Interruzione) si arresta la decontaminazione e la procedura passa alla Fase 8 (fine della decontaminazione).

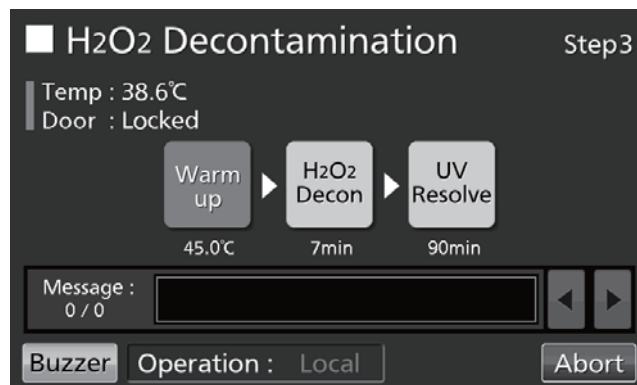

- La Fase 4 è la procedura di decontaminazione della camera grazie al vapore H₂O₂ prodotto dal generatore di H₂O₂.

Nota: Premendo “Abort” (Interruzione) si arresta la decontaminazione e la procedura passa alla Fase 7 (eliminazione del vapore H₂O₂).

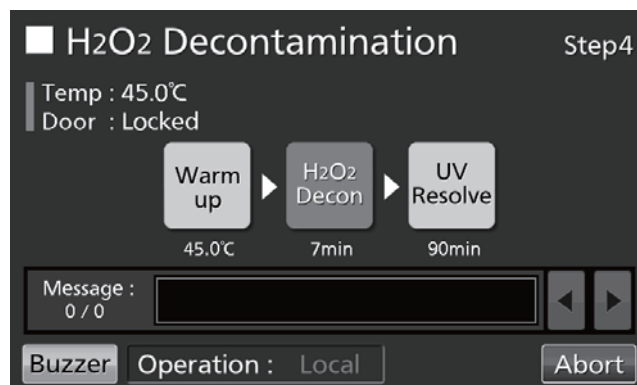

- La Fase 7 è la procedura di eliminazione del vapore H₂O₂ usando la lampada UV.

Nota: Non esistono la Fase 5 e 6.

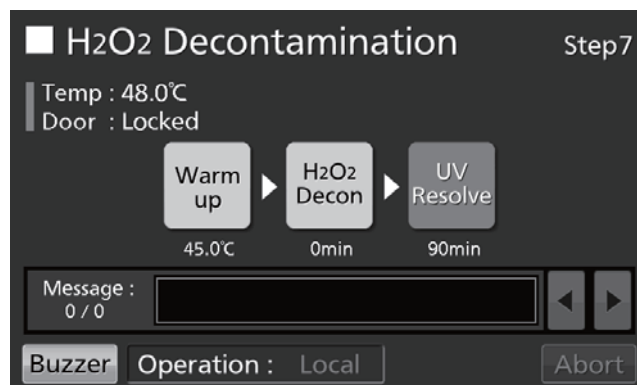

15. Al termine della decontaminazione H₂O₂ appare la schermata H₂O₂ Decontamination Step8 (Fase 8 decontaminazione).

Aprire gli sportelli esterni ed interni. Scollegare il connettore, il cavo, il generatore H₂O₂ ed asportare generatore H₂O₂ e cavo dalla camera.

Nota: Per questa operazione indossare occhiali e guanti protettivi.

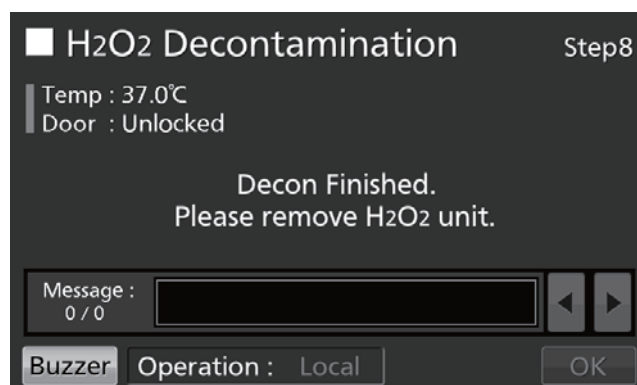

DECONTAMINAZIONE CON H₂O₂ (OPTIONAL)

16. Premere "OK" per tornare alla schermata principale.

Nota: Il pulsante OK non funziona se il generatore H₂O₂ è collegato con il cavo al connettore.



17. Diluire il reagente H₂O₂ residuo nel generatore H₂O₂ con una grande quantità di acqua e smaltirlo. Pulire e sciacquare il generatore H₂O₂ con acqua distillata. Conservare il generatore H₂O₂ in un locale pulito quando al di fuori dalla camera.

Nota: Non pulire interno ed esterno del generatore H₂O₂ con alcol.

18. Dopo la decontaminazione H₂O₂ l'eccesso di H₂O₂ liquido si raccoglie sul fondo della camera e nella parte inferiore del condotto del generatore H₂O₂. Questa soluzione contiene H₂O₂ a bassa densità. Indossare occhiali e guanti protettivi e pulire con un panno non tessuto.

19. Ventilare adeguatamente la camera e reinserire tutti gli accessori in dotazione.

Nota: Dopo la decontaminazione H₂O₂ reinserire ben fisso il cappuccio del connettore sul connettore laterale della camera (Fig. 4).

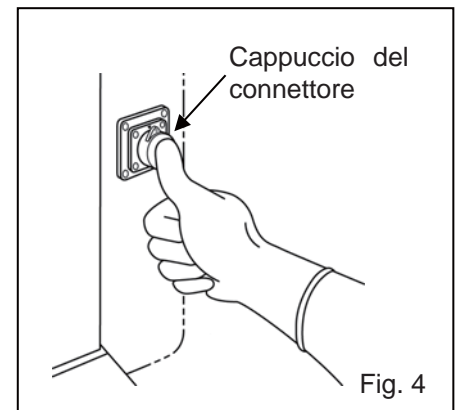

Precauzioni da seguire quando si usa il reagente H₂O₂

Quando si usa il reagente H₂O₂ opzionale MCO-H₂O₂ seguire le seguenti precauzioni d'uso:

- Precauzioni d'uso:
 - Indossare un equipaggiamento protettivo come occhiali di protezione e guanti in gomma.
 - Non accendere un fuoco nell'area dove si sta utilizzando il reagente.
 - Non lasciare reagente nel contenitore dopo averlo usato o mentre lo si usa.
 - Non posizionare materiali infiammabili o combustibili nell'area dove si utilizza il reagente.
- Precauzioni per lo stoccaggio
 - Stoccare al fresco e al buio.
 - Chiudere sempre bene il coperchio del contenitore per evitare che si infiltrino delle impurità nel reagente.
 - Controllare il contenitore per assicurarsi che non sia danneggiato, corrosivo o rotto.
 - Stoccare il contenitore con l'insero rivolto verso l'alto e controllare che non possa essere ribaltato o inclinato.
- Precauzioni per lo smaltimento
 - Eseguire lo smaltimento nel rispetto delle leggi e dei regolamenti locali vigenti.

BLOCCO ELETTRICO (OPTIONAL)

È disponibile una soluzione di blocco automatico se si installa un blocco elettrico opzionale MCO-170EL sui modelli MCO-230AICUV/230AIC.

Esistono due modi per sbloccare lo sportello esterno.

- Modalità rapida: Premere "Unlock" (sbloccare) nella schermata principale.
- Modalità ID utente: Immettere l'ID utente e la password per il blocco automatico, dopo aver premuto "Unlock" nella schermata principale.

Impostazione dell'ID utente

Prima di attivare la modalità ID utente (impostando ON), registrare ID utente e password per il blocco automatico (al massimo 99 ID utente e relative password).

1. Passare al menu di blocco (**Menu** → **Lock**). Premere "Auto-Lock User" (Blocco automatico utente) per visualizzare la schermata Auto-Lock User.

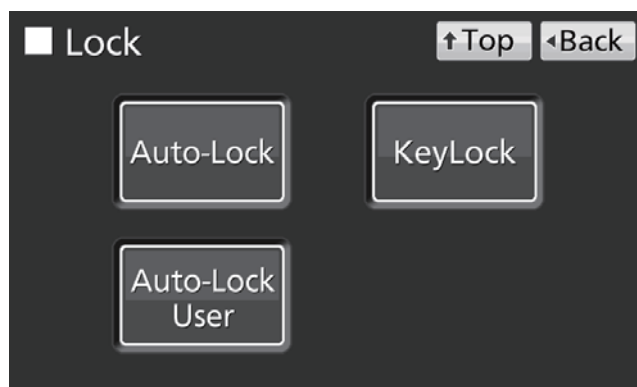

2. Immettere ID utente e password, quindi confermare. Premere "Add" (aggiungere) per la registrazione.

Note:

- ID utente: caratteri alfanumerici (al massimo 8 caratteri).
- Password: un numero (al massimo 6 caratteri).
- Un'ID utente può essere registrata senza password.
- Si prega di gestire adeguatamente la password per il blocco automatico.

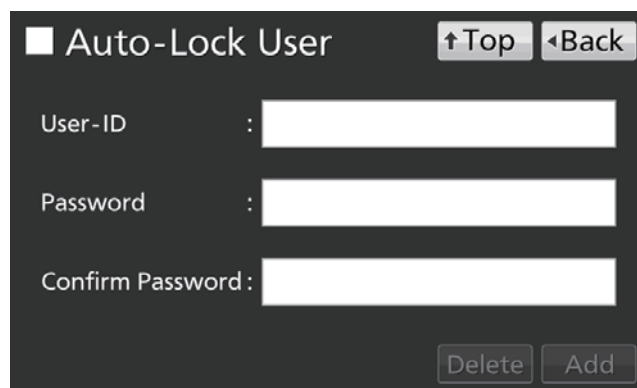

Nota: Se si registrano 100 ID utenti, appare un messaggio di avvertimento. Premere "OK" a cancellare le ID utenti non utilizzate con la seguente procedura.

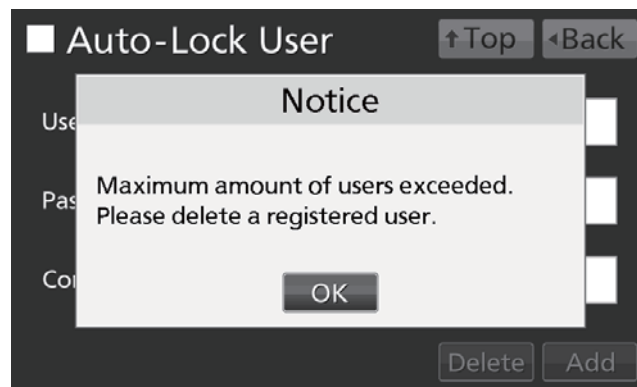

- Come cancellare le ID utenti già registrate
Inserire l'ID utente da cancellare e immettere la password relativa nella casella di immissione "Password". Premere "Delete" (Cancella).

Nota: Se si cancellano tutte le ID utente registrate, viene disattivata la modalità ID utente (OFF).

BLOCCO ELETTRICO (OPTIONAL)

- Come modificare le password di ID utenti già registrate

Immettere le ID utente per le quali si intende modificare la password e immettere la nuova password nelle due caselle di immissione "Password" e "Confirm Password". Premere "Add" (aggiungere) per riscrivere la nuova password.

Impostazione del blocco automatico

1. Passare al menu di blocco (**Menu** → **Lock**).
Premere "Auto-Lock" (Blocco automatico) per visualizzare la schermata Auto-Lock.

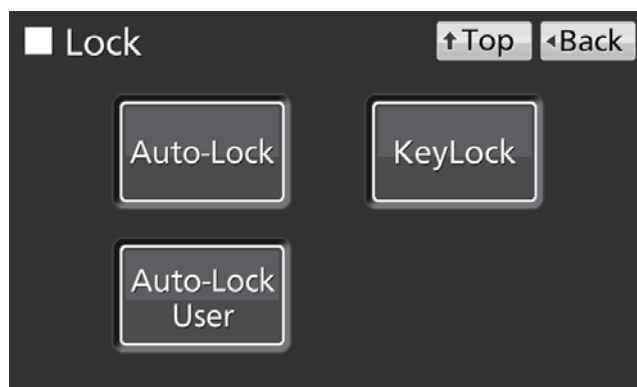

2. Immettere le impostazioni necessarie. Quindi premere "Apply" (Applica).

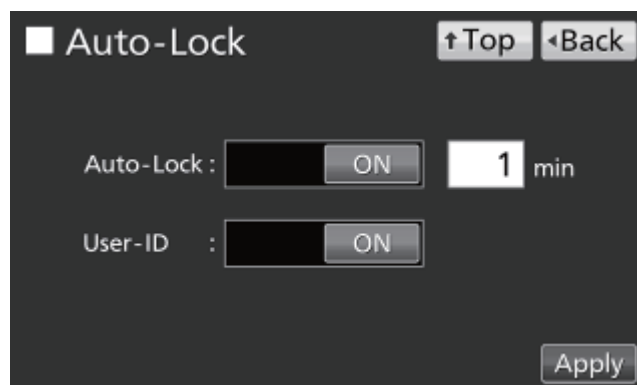

- Impostazioni

- Chiusura automatica:

Con blocco automatico attivo, lo sportello esterno si blocca automaticamente quando è trascorso il tempo impostato dopo la chiusura dello sportello.

Range impostabile: 1 minuto – 60 minuti; impostazione di fabbrica: 1 minuto.

- ID utente:

Selezionare la modalità rapida (OFF) o la modalità ID utente (ON). Impostazione di fabbrica: OFF.

Note:

- Se non sono registrate ID utenti, appare un messaggio di avvertimento. Premere "OK" e registrare una nuova ID utente e la relativa password facendo riferimento a pagina 55-56.
- Quando si imposta a OFF la modalità ID utente, le ID utente già registrate non saranno cancellate.

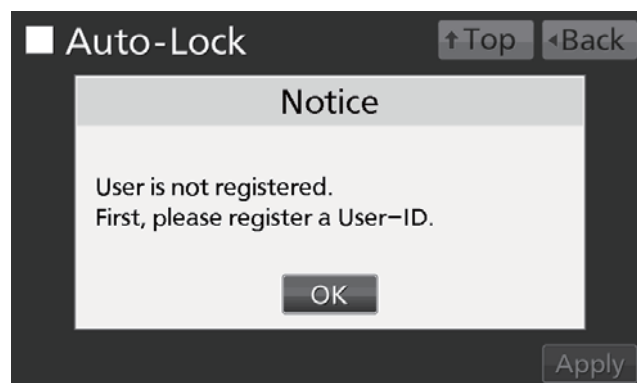

- Per lo sblocco dello sportello esterno
- In modalità rapida: Premere "Unlock" (sbloccare) nella schermata principale.

Nota: Quando si richiude lo sportello esterno, si blocca nuovamente in modo automatico non appena è trascorso il tempo impostato.

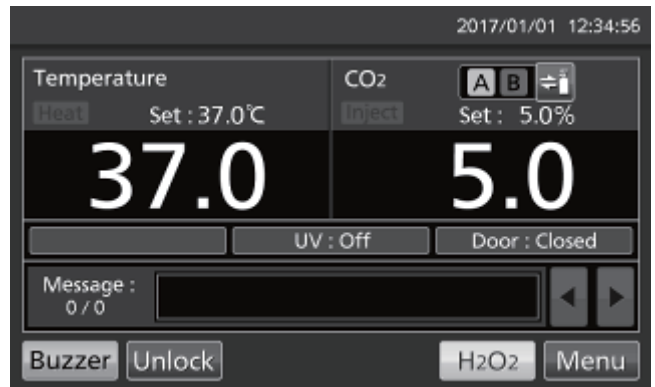

- In modalità ID utente: Premere "Unlock" (sbloccare) sulla schermata principale e immettere ID utente e password per il blocco automatico.

Nota: L'ID utente immessa viene salvata come stato di apertura/chiusura dei dati di registrazione dello sportello esterno (vedere pagine 40-41).



- Se l'ID utente immessa non esiste appare un messaggio di avvertimento. Premere "OK" e immettere l'ID utente corretta.

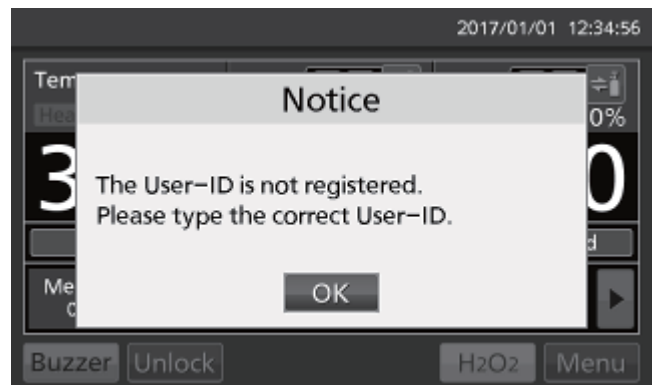

BLOCCO ELETTRICO (OPTIONAL)

Come usare il tasto di sblocco

Se è installato il blocco elettrico opzionale MCO-170EL sui modelli MCO-230AICUV/230AIC, lo sportello esterno si blocca elettricamente durante un'interruzione della corrente. Usando il tasto di sblocco è possibile sbloccare lo sportello esterno quando si interrompe la corrente. Per bloccare nuovamente lo sportello esterno, ruotare il tasto di sblocco nella direzione di chiusura quando lo sportello è aperto. Quindi chiudere lo sportello esterno.

Nota: Lo sportello esterno può essere bloccato solo con il tasto di sblocco mentre lo sportello esterno è aperto. Cercare di azionare il tasto di sblocco mentre lo sportello esterno è chiuso potrebbe danneggiare il sistema elettrico di chiusura.

Come disinserire lo spegnimento automatico

1. Passare al menu di blocco (**Menu** → **Lock**).
Premere "Auto-Lock" (Blocco automatico) per visualizzare la schermata Auto-Lock.

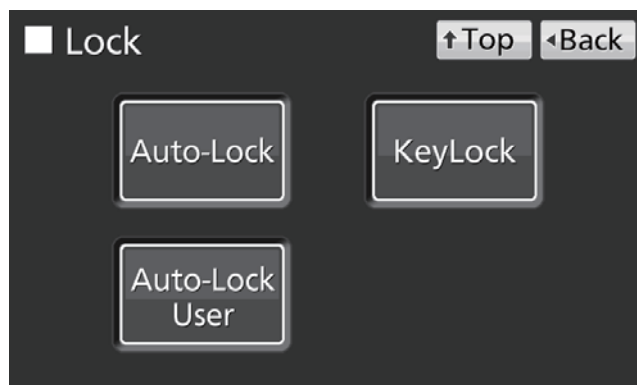

2. Premere il tasto scorrevole di blocco automatico e spostarlo a sinistra. Quindi premere "Apply" (Applica).

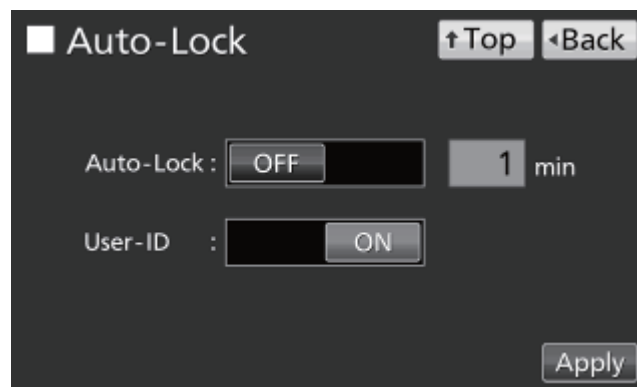

DISPOSITIVO DI CAMBIO AUTOMATICO DEL GAS (OPTIONAL)

Se è installato il dispositivo opzionale di cambio automatico del gas MCO-21GC sono disponibili due porte di collegamento per la tubazione del gas CO₂: A e B. Se sono collegate due bombole di gas CO₂ il dispositivo di cambio automatico cambia la linea di alimentazione del gas CO₂ quando una delle due bombole risulta vuota.

Collegamento delle bombole di gas CO₂

Si prega di fare riferimento a pagina 20 per la procedura di collegamento delle bombole del gas.

1. Preparare due bombole del gas CO₂ (A e B) e installare su entrambe il regolatore optional del gas MCO-010R.
2. Usando uno dei tubi per il gas in dotazione, collegare il regolatore del gas della bombola A alla porta di collegamento A.
3. Usando l'altro tubo per il gas in dotazione, collegare il regolatore del gas della bombola B alla porta di collegamento B.

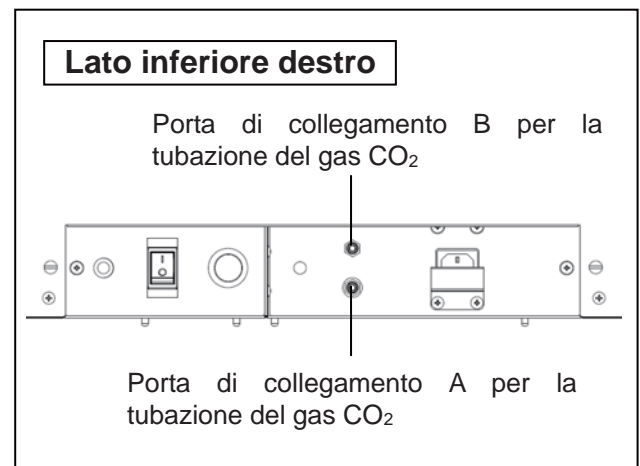

Cambio automatico della linea di alimentazione del gas CO₂

Se è installato il dispositivo opzionale di cambio automatico del gas MCO-21GC, nella schermata principale saranno visualizzate le spie della linea di alimentazione del gas CO₂ (A e B) e il tasto per la selezione della linea di alimentazione del gas CO₂. Una spia luminosa indica quale linea di alimentazione del gas CO₂ sia in uso (v. pagina 14).

Se il livello di densità CO₂ resta costante, anche se la valvola del gas CO₂ nell'unità è aperta, l'unità considera la bombola del gas CO₂ collegata come vuota. Pertanto si cambia automaticamente la linea di alimentazione del gas CO₂. La procedura è spiegata nella Tabella 2.





1. Se nella bombola A è contenuto del gas residuo, l'unità funziona con il gas alimentato dalla bombola A (Situazione 1).
2. Se la bombola A è vuota, la densità CO₂ nell'unità non aumenta, in quanto il gas non viene alimentato anche se la valvola del gas è aperta (Situazione 2).
3. Se la situazione 2 persiste per 2–3 minuti, si cambia automaticamente la linea di alimentazione del gas. L'allarme di mancanza gas CO₂ si attiva e il cicalino suona, e la spia di alimentazione del gas A viene visualizzata in modo inverso e lampeggia (Situazione 3).
4. Arrestare l'allarme di mancanza gas CO₂ premendo il tasto "Buzzer" (Cicalino). La spia di alimentazione gas A si spegne (Situazione 4).

DISPOSITIVO DI CAMBIO AUTOMATICO DEL GAS (OPTIONAL)

5. Sostituire immediatamente la bombola vuota del gas A con una nuova (Situazione 5).

6. Se la bombola B è vuota, l'alimentazione torna alla bombola A.

Tabella 2 Cambio automatico della linea di alimentazione del gas CO₂

Situazione	Gas CO ₂			Spia della linea di alimentazione del gas CO ₂			Campo di visualizzazione messaggi
	Linea di alimentazione	Bombola A	Bombola B		A	B	
1 Il gas CO ₂ è alimentato dalla valvola A	A	Residuo	Residuo		Luce accesa	Luce spenta	
2 La densità CO ₂ nella camera non aumenta anche se la valvola del gas CO ₂ è aperta	A	Vuoto	Residuo		Luce accesa	Luce spenta	
3 La linea di alimentazione del gas CO ₂ passa automaticamente alla valvola B	B	Vuoto	Residuo		Rappresentazione inversa e lampeggio	Luce accesa	Err01: CO ₂ Gas Empty (gas CO ₂ vuoto) (e cicalino)
4 "Buzzer" (Cicalino) è premuto	B	Vuoto	Residuo		Luce spenta	Luce accesa	
5 Nuova bombola A collegata	B	Residuo	Residuo		Luce spenta	Luce accesa	

Note:

- Se il tasto Buzzer non è premuto nella situazione **4** e la bombola B si vuota prima che si sia sostituita la bombola A, l'alimentazione passa di nuovo alla bombola A. In tal caso sostituire entrambe le bombole e premere immediatamente "Buzzer" (Cicalino).
- Il cambio automatico delle bombole è correlato alla densità CO₂ nella camera. Il cambio automatico delle bombole può avvenire anche in situazione in cui il tubo del gas risulta ostruito, in caso di perdite di gas, se cala la pressione del gas, se la valvola della bombola del gas non è aperta a sufficienza ecc., anche se la bombola usata non è completamente vuota.

Cambio manuale della linea di alimentazione A/B del gas CO₂

È anche sempre possibile cambiare manualmente la linea di alimentazione del gas CO₂ A/B. Ad esempio:

1. Premere il tasto di selezione della linea di alimentazione del gas "B" per alcuni secondi.

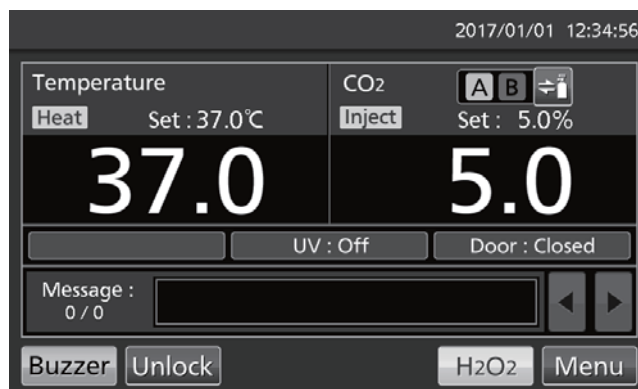

2. La linea di alimentazione del gas CO₂ passa da A a B.

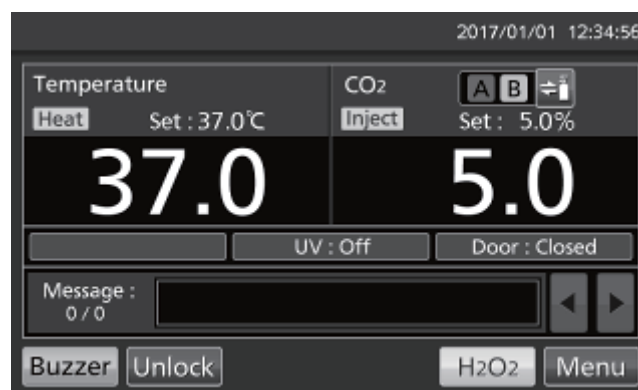

Nota: La Tabella 3 presume che la procedura di alimentazione del gas sia stata cambiata automaticamente e che la linea di alimentazione sia stata modificata manualmente su una bombola vuota prima di premere il tasto Cicalino.

Tabella 3 Cambio manuale da una bombola B a una bombola A vuota

	Situazione	Gas CO ₂			Spia della linea di alimentazione del gas CO ₂			Campo di visualizzazione messaggi
		Linea di alimentazione	Bombola A	Bombola B		A	B	
1	L'alimentazione è passata automaticamente alla linea di alimentazione B	B	Vuoto	Residuo		Rappresentazione inversa e lampeggio	Luce accesa	Err01: CO ₂ Gas Empty (gas CO ₂ vuoto) (più cicalino)
2	Il tasto Cicalino non è premuto, ma è premuto il tasto di selezione della linea di alimentazione del gas	A	Vuoto	Residuo		Lampeggio	Luce spenta	Err01: CO ₂ Gas Empty (gas CO ₂ vuoto) (più cicalino)

KIT DI CALIBRAZIONE AUTOMATICA DEL GAS STANDARD (OPTIONAL)

Se è installato il kit di calibrazione automatica del gas standard MCO-SG, è possibile calibrare manualmente la densità CO₂.

1. Collegare una bombola del gas standard alla porta di collegamento sul lato inferiore destro dell'incubatore. Usare una bombola con la stessa densità CO₂ della densità impostata sull'incubatore.

Nota: Non è un problema lasciare collegata la bombola del gas standard dopo il completamento della calibrazione della densità del gas CO₂.



2. Passare alla schermata Tools #1 (Strumenti #1) (**Menu** → **Tools #1**). Premere "STD Gas Setting" (Impostazioni gas standard) per visualizzare la schermata STD Gas Setting.



3. Immettere la densità CO₂ della bombola di gas CO₂ standard collegata. Premere "Apply" (Applica). Il display torna alla schermata Tools #1.

Range impostabile: 4,0 % - 21,0 %;
impostazione di fabbrica: 5,0 %.

Nota: Non impostare la densità standard del gas CO₂ su OFF (spento).

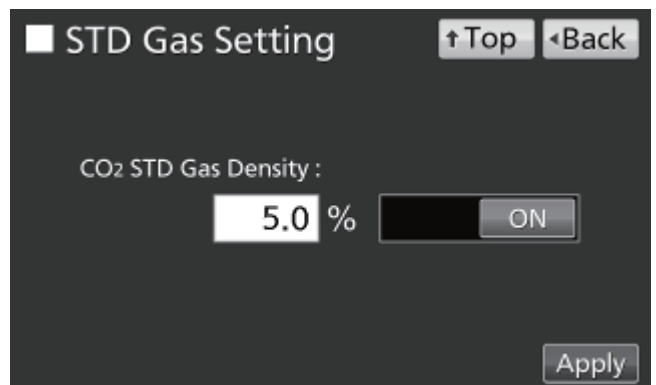

4. Premere "STD Gas Calibration" (Calibrazione gas standard) per visualizzare la schermata STD Gas Calibration.



5. Si avvia automaticamente la procedura di controllo del sistema. Se il sistema funziona normalmente, il display passa dalla Fase 1 alla Fase 2.

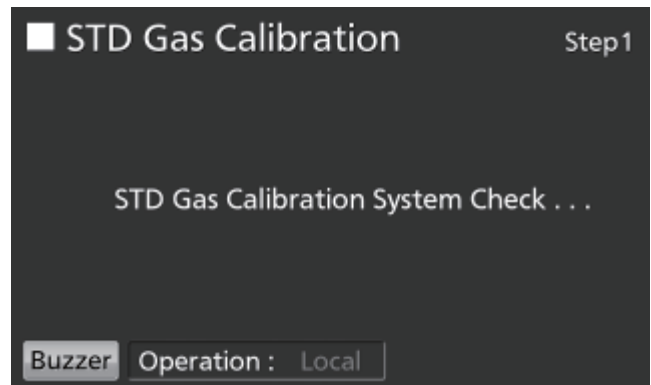

6. Premere "OK" per passare alla Fase 3.

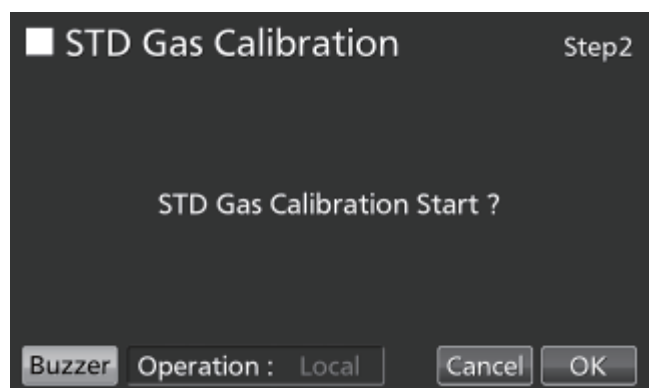

7. In Fase 3 si avvia la calibrazione della densità del gas CO₂. Il display passa automaticamente alla Fase 5.

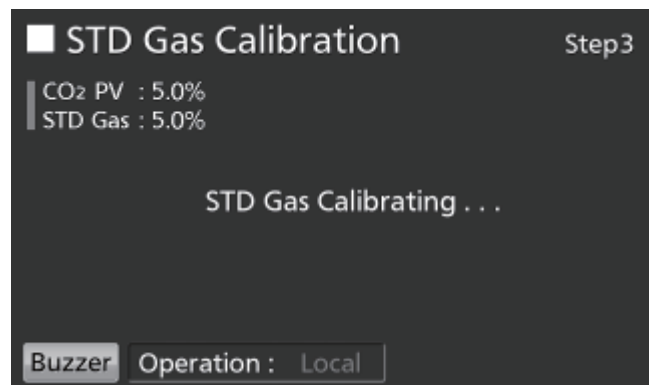

8. Al termine della calibrazione della densità CO₂ l'incubatore torna alla normale modalità di esercizio. Premere "OK".

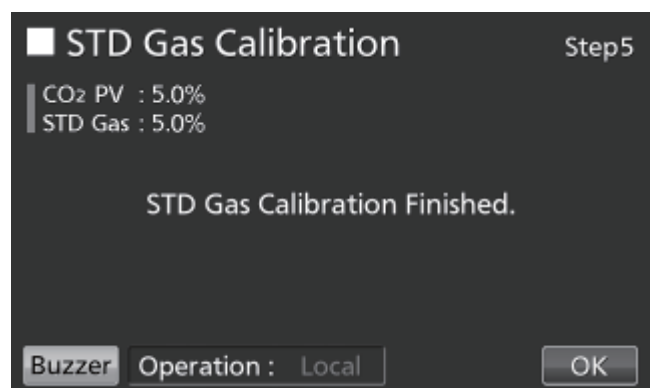

ALLARMI, SICUREZZA E AUTODIAGNOSI

L'incubatore è dotato dei seguenti allarmi e delle seguenti funzioni di sicurezza e autodiagnosi. Se si presenta un errore compreso tra Err05 e Err18 o l'errore Err56, si prega di contattare il rappresentante vendite o il distributore.

Tabella 4 Allarmi, funzioni di sicurezza e autodiagnosi per le colture

Allarme o funzione di sicurezza	Condizioni	Display	Cicalino	Allarme remoto	Intervento di sicurezza
Allarme per limite di soglia della temperatura	La temperatura della camera supera il limite di soglia della temperatura per l'allarme.	Nella schermata Over heat a display appare alternatamente in caratteri normali e invertiti "Over Heat" (surriscaldamento).	Tono continuo	ON	Riscaldatore OFF
Allarme per la temperatura impostata automaticamente	La temperatura della camera non rientra nel range impostato per l'allarme automatico per la temperatura (da $\pm 1,0$ °C a $\pm 5,0$ °C).	"Warning :High Temp" o "Warning :Low Temp" (Avvertimento: temperatura superiore o temperatura inferiore) viene visualizzato nel campo di visualizzazione messaggi.	Tono intermittente dopo il trascorrere del tempo di ritardo impostato per l'allarme (da 0 minuti a 15 minuti)	ON dopo il trascorrere del tempo di ritardo impostato per l'allarme (da 0 minuti a 15 minuti)	-----
Allarme automatico per la densità CO ₂ impostata	La densità CO ₂ della camera non rientra nel range impostato per l'allarme automatico della densità (da $\pm 0,5$ % a $\pm 5,0$ %).	Nel campo di messaggio di visualizza "Warning :High CO ₂ Density" o "Warning :Low CO ₂ Density" (Avvertimento: densità CO ₂ elevata o insufficiente)			-----
Return automatico	Nelle schermate diverse da quella principale non funzionano per circa 90 secondi i tasti operativi. Dopo aver attivato la modalità Sleep, non ci sono allarmi/errori e i tasti operativi non funzionano per circa 90 secondi.	(Si torna alla schermata principale)	-----	-----	-----
Allarme sportello	Lo sportello esterno è aperto.	"Door: Open" è visualizzato alternatamente in caratteri normali e inversi sulla schermata dello sportello esterno (apertura/chiusura).	Tono inter- mittente dopo il trascorrere del tempo di ritardo impostato per l'allarme (da 1 minuto a 30 minuti)	-----	La valvola CO ₂ è chiusa. Il riscaldatore si spegne (FF) dopo 1 minuto.
Errore di blocco sportello	(Con MCO-170EL optional installata) Lo sportello esterno si apre quando anche se bloccato dal blocco elettrico.	"Err20: Door Lock Failure" (errore di chiusura sportello) viene visualizzato nel campo messaggi.	Tono intermittente	ON	Lampada UV OFF
Bombola del gas CO ₂ vuota	La densità CO ₂ non aumenta anche se è aperta la valvola del gas CO ₂ .	"Err01: CO ₂ Gas Empty" (gas CO ₂ vuoto) viene visualizzato nel campo messaggi.	Tono intermittente	ON	-----
Errore del sensore della temperatura camera	Il sensore della temperatura della camera è scollegato.	"Err05: Temp Sensor Open" (sensore temperatura aperto) viene visualizzato nel campo messaggi.	Tono intermittente	ON	Riscaldatore OFF
	Il sensore della temperatura della camera è in cortocircuito.	"Err06: Temp Sensor Short" (sensore temperatura cortocircuito) viene visualizzato nel campo messaggi.	Tono intermittente	ON	Riscaldatore OFF
Errore del sensore della temperatura della scatola sensori	Il sensore della temperatura della scatola sensori è scollegato.	"Err07: CO ₂ Box Temp Sensor Open" (sensore temperatura scatola CO ₂ aperto) viene visualizzato nel campo messaggi.	Tono intermittente	ON	La valvola CO ₂ è chiusa.
	Il sensore della temperatura della scatola sensori è in cortocircuito.	"Err08: CO ₂ Box Temp Sensor Short" (sensore temperatura scatola CO ₂ cortocircuito) viene visualizzato nel campo messaggi.	Tono intermittente	ON	La valvola CO ₂ è chiusa.
Errore del sensore della temperatura ambiente	Il sensore della temperatura ambiente è scollegato.	"Err09: AT Sensor Open" (sensore temperatura ambiente aperto) viene visualizzato nel campo messaggi.	Tono intermittente	ON	-----
	Il sensore della temperatura ambiente è in cortocircuito.	"Err10: AT Sensor Short" (sensore temperatura ambiente cortocircuito) viene visualizzato nel campo messaggi.	Tono intermittente	ON	-----
Errore sensore CO ₂	La tensione Vref o Vgas di uscita per il sensore CO ₂ non è normale.	"Err11: CO ₂ Sensor Vref Abnormal" o "Err12: CO ₂ Sensor Vgas Abnormal" viene visualizzato nel campo messaggi.	Tono intermittente	ON	La valvola CO ₂ è chiusa.
Errore a carico del riscaldatore principale	Si ha un sovraccarico del riscaldatore principale o un cortocircuito del riscaldatore principale SSR.	"Err13: Main Heater Abnormal" (stato anormale del riscaldatore principale) viene visualizzato nel campo messaggi.	Tono intermittente	ON	-----
Errore a carico del riscaldatore inferiore	Si ha un sovraccarico del riscaldatore inferiore o un cortocircuito del riscaldatore inferiore SSR.	"Err14: Humidity Heater Abnormal" (stato anormale del riscaldatore umidità) viene visualizzato nel campo messaggi.	Tono intermittente	ON	-----
Errore a carico del riscaldatore sportello	Si ha un sovraccarico del riscaldatore sportello o un cortocircuito del riscaldatore sportello SSR.	"Err15: Door Heater Abnormal" (stato anormale del riscaldatore sportello) viene visualizzato nel campo messaggi.	Tono intermittente	ON	-----
Errore del riscaldatore scatola sensori*1	a) È attivato l'allarme per il limite superiore di soglia della temperatura. b) Si ha un sovraccarico del riscaldatore della scatola sensori o un cortocircuito del riscaldatore della scatola sensori SSR.	"Err16: Sensor Box Heater Abnormal" (stato anormale del riscaldatore scatola sensori) viene visualizzato nel campo messaggi.	Tono intermittente	ON	-----
Sovraccarico del riscaldatore SSR*1	a) È attivato l'allarme per il limite superiore di soglia della temperatura. b) Sovraccarico del riscaldatore SSR principale, inferiore, dello sportello o della scatola sensori.	"Err17: Heater SSR Open" (riscaldatore SSR aperto) viene visualizzato nel campo messaggi.	Tono intermittente	ON	-----

*1: Poco dopo l'attivazione dell'allarme per il limite superiore di soglia della temperatura sono attivati Err16 (Errore del riscaldatore della scatola sensori) ed Err17 (Sovraccarico riscaldatore SSR)

Allarme o funzione di sicurezza	Condizioni	Display	Cicalino	Allarme remoto	Intervento di sicurezza
Guasto della lampada UV	(MCO-230AICUV o con chiusura elettrica optional MCO-170UVS installata) La lampada UV si è bruciata.	"Err18: UV Lamp Abnormal" (lampada UV anormale) nel campo di visualizzazione.	Tono intermittente	ON	----
Sostituire con una nuova lampada UV	(MCO-230AICUV o con chiusura elettrica optional MCO-170UVS installata) Tempo di accensione complessiva di circa 5.000 ore.	"Warning: UV Bulb Life" (Avvertimento: durata della lampadina UV).	----	----	----
Errore di comunicazione	La comunicazione tra il pannello tattile LCD e il controllo della coltura è interrotta o instabile.	"Err56: Communication Failure" (errore di comunicazione) viene visualizzato nel campo messaggi.	----	----	----
Fase di riscaldamento del controllo del gas	Dopo avere acceso (ON) l'interruttore principale, durante il riscaldamento prima che la temperatura si stabilizzi e sia abilitato il controllo del gas.	"Status: Gas sensor initializing" (stato: inizializzazione del sensore di gas) viene visualizzato nel campo messaggi.	----	----	----

- Le Tabelle 5-7 mostrano il funzionamento di allarme (cicalino) e funzione di ripetizione quando si preme il tasto Cicalino.

Tabella 5 In casi diversi da quelli riportati nelle Tabelle 6 e 7.

Impostazione dell'allarme remoto	Impostazioni e della funzione di ripetizione	Cicalino dall'incubatore CO ₂		Allarme remoto	
		Premendo il tasto del cicalino	Al decorrere del tempo impostato per la ripetizione	Premendo il tasto del cicalino	Al decorrere del tempo impostato per la ripetizione
ON: Impostazione dell'allarme remoto non collegata al tasto Buzzer (l'allarme remoto viene cancellato)	ON	OFF (Allarme non cancellato)	ON	ON	ON (Prosegue)
	OFF		OFF		
OFF: Impostazione dell'allarme remoto collegata al tasto Buzzer (l'allarme remoto non viene cancellato)	ON		ON	OFF (Allarme non cancellato)	ON
	OFF		OFF		

Nota: Se l'allarme non si disattiva premendo il tasto Cicalino, si prega di eliminare la causa dell'allarme.

Tabella 6 Nei casi di allarme per il limite superiore di soglia della temperatura o Err38

Impostazione dell'allarme remoto	Impostazioni e della funzione di ripetizione	Cicalino dall'incubatore CO ₂		Allarme remoto		
		Premendo il tasto del cicalino	Al decorrere del tempo impostato per la ripetizione	Premendo il tasto del cicalino	Al decorrere del tempo impostato per la ripetizione	
ON: Impostazione dell'allarme remoto non collegata al tasto Buzzer (l'allarme remoto viene cancellato)	ON	ON	ON (Prosegue)	ON	ON (Prosegue)	
	OFF					
OFF: Impostazione dell'allarme remoto collegata al tasto Buzzer (l'allarme remoto non viene cancellato)	ON			ON	ON (Continua)	ON (Prosegue)
	OFF			OFF	OFF	OFF

Nota: Chiudere lo sportello esterno quando si attiva Err38.

Tabella 7 Se si presenta Err01, Err11, Err12, Err18, o un allarme sportello*²

Impostazione dell'allarme remoto	Impostazioni e della funzione di ripetizione	Cicalino dall'incubatore CO ₂		Allarme remoto		
		Premendo il tasto del cicalino	Al decorrere del tempo impostato per la ripetizione	Premendo il tasto del cicalino	Al decorrere del tempo impostato per la ripetizione	
ON: Impostazione dell'allarme remoto non collegata al tasto Buzzer (l'allarme remoto viene cancellato)	ON	OFF (Allarme cancellato)	OFF (Allarme già cancellato)	OFF (Allarme cancellato* ²)	OFF (Allarme già cancellato* ²)	
	OFF					
OFF: Impostazione dell'allarme remoto collegata al tasto Buzzer (l'allarme remoto non viene cancellato)	ON			ON	ON	ON
	OFF			OFF	OFF	OFF

*2: L'allarme remoto non funziona per l'allarme sportello.

Nota: Se è attivato Err01, collegare la nuova bombola del gas CO₂ e premere il tasto Cicalino per spegnere il cicalino. Inoltre con MCO-21GC opzionale installato e alimentazione del gas sulla bombola di riserva, premere il tasto Cicalino e sostituire la bombola del gas.

ALLARMI, SICUREZZA E AUTODIAGNOSI

Tabella 8 Allarmi e funzioni di sicurezza per la decontaminazione con H₂O₂

Allarme o funzione di sicurezza	Condizioni	Display	Cicalino	Allarme remoto	Intervento di sicurezza
Il sistema individua un errore all'avvio della decontaminazione H ₂ O ₂	Il generatore H ₂ O ₂ non è collegato.	"Err31:H2O2 Unit Not Connect" (unità non collegata) viene visualizzato nel campo di visualizzazione messaggi.	----	----	La decontaminazione H ₂ O ₂ è cancellata.
	Manca la soluzione H ₂ O ₂ o il sensore di livello H ₂ O ₂ è guasto (o scollegato).	"Err32: Low H2O2 Level" (livello basso) viene visualizzato nel campo di visualizzazione messaggi.	----	----	La decontaminazione H ₂ O ₂ è cancellata.
	Lo sportello non è chiuso.	"Err33: Outer Door Open" (sportello esterno aperto) viene visualizzato nel campo di visualizzazione messaggi.	----	----	La decontaminazione H ₂ O ₂ è cancellata.
Guasto durante la fase di riscaldamento	Interruzione della corrente.	Dopo la ripresa della corrente appare la schermata principale.	----	----	----
	Lo sportello esterno è aperto.	"Err38:Door Lock Failure" (errore di chiusura sportello) viene visualizzato nel campo messaggi.	Tono continuo (con sportello esterno aperto)	ON (con sportello esterno aperto)	La decontaminazione H ₂ O ₂ è cancellata.
Guasto durante la decontaminazione con H ₂ O ₂	Il volume di H ₂ O ₂ generato non è normale.	"Err34:H2O2 Volume" viene visualizzato nel campo di visualizzazione messaggi.	Tono intermittente con 15 minuti di ritardo	ON con 15 minuti di ritardo	Eliminazione con UV.
	Interruzione di corrente durante la decontaminazione con H ₂ O ₂ .	Dopo la ripresa della corrente "Err35: Power Failure" (guasto corrente) viene visualizzato nel campo di visualizzazione messaggi.	Tono intermittente	ON	<ul style="list-style-type: none"> • Durante un guasto della corrente lo sportello esterno è bloccato elettricamente. • Dopo la ripresa della corrente si passa all'eliminazione con UV.
	Lo sportello esterno è aperto.	"Err38:Door Lock Failure" (errore di chiusura sportello) viene visualizzato nel campo messaggi.	Tono continuo (con sportello esterno aperto)	ON (con sportello esterno aperto)	<ul style="list-style-type: none"> • La creazione di vapore H₂O₂ è cancellata. • Si prolunga il tempo di eliminazione.
Guasto durante l'eliminazione del gas H ₂ O ₂ con luce UV	La lampada UV non funziona per eliminare il gas H ₂ O ₂ con luce UV.	"Err36: UV Lamp Failure" (guasto lampada UV) nel campo di visualizzazione messaggi.	Tono intermittente	ON	Si prolunga il tempo di eliminazione.
	Interruzione di corrente durante l'eliminazione del gas H ₂ O ₂ con luce UV	Dopo la ripresa dell'alimentazione di corrente, "Err37: Power Failure" (guasto corrente) viene visualizzato nel campo di visualizzazione messaggi.	----	----	<ul style="list-style-type: none"> • Durante un guasto della corrente lo sportello esterno è bloccato elettricamente. • Dopo la ripresa della corrente si ripete l'eliminazione con luce UV.
	Lo sportello esterno è aperto.	"Err38:Door Lock Failure" (errore di chiusura sportello) viene visualizzato nel campo messaggi.	Tono continuo (con sportello esterno aperto)	ON (con sportello esterno aperto)	Si prolunga il tempo di eliminazione.

Tabella 9 Allarmi e funzioni di sicurezza per la calibrazione del gas standard

Allarme o funzione di sicurezza	Condizioni	Display	Cicalino	Allarme remoto	Intervento di sicurezza
Il sistema controlla la presenza di errore all'avvio della calibrazione del gas standard	La pressione del gas della linea del gas CO ₂ per la calibrazione del gas standard è inferiore alla pressione specificata.	"STD Gas Calibration Error" e "Err41: STD Gas Empty" (errore calibrazione gas standard e manca gas standard) sono visualizzati al centro del pannello tattile LCD.	Tono intermittente	ON	La calibrazione del gas standard viene cancellata.

RISOLUZIONE DEI PROBLEMI

Se l'incubatore sembra non funzionare correttamente, controllare i seguenti punti prima di rivolgersi a un tecnico dell'assistenza.

Sintomo	Punti da controllare e contromisure
L'incubatore non funziona.	<ul style="list-style-type: none"> • È collegato alla presa? • Si ha un'interruzione di corrente o un salvavita ha interrotto la corrente? • Il cavo di alimentazione removibile è collegato al connettore sul lato inferiore destro dell'alloggiamento.
Si è attivato un allarme.	<p>[Quando si avvia l'esercizio]</p> <ul style="list-style-type: none"> • La temperatura della camera corrisponde al valore impostato? • La densità del gas CO₂ camera corrisponde al valore impostato? <p>(1) La pressione secondaria per il regolatore del gas corrisponde al valore specificato di 0,03 MPa(G) – 0,1 MPa(G) (0,3 kgf/cm²(G) – 1 kgf/cm²(G), 4,4 psi(G) – 14,5 psi(G))?</p> <p>(2) Il tubo del gas è collegato adeguatamente?</p> <p>[Durante il funzionamento]</p> <ul style="list-style-type: none"> • L'allarme per il limite superiore di soglia della temperatura è impostato ad almeno 1 °C al di sopra della temperatura impostata per la camera? • Si è modificata l'impostazione della temperatura? Lo sportello esterno è rimasto aperto per un periodo prolungato? Si è inserito nella camera un oggetto a basse temperature? In tali casi l'allarme si chiude automaticamente dopo un breve periodo. • Il tubo del gas si è staccato o si ha una perdita di gas? • Si è cambiata l'impostazione della densità del gas CO₂? • La bombola del gas è vuota? Controllare la pressione primaria sulla bombola del gas una volta la settimana (un valore di lettura della pressione primaria di 3,8 MPa(G) (38 kgf/cm²(G), 551 psi(G)) o meno significa che il gas residuo è poco. Sostituire al più presto la bombola). • L'incubatore opera nelle vicinanze di un'applicazione che genera onde elettromagnetiche?
La temperatura della camera non corrisponde al valore impostato.	<ul style="list-style-type: none"> • La temperatura ambiente differisce di meno di 5 °C rispetto al valore impostato per la temperatura della camera? • Lo sportello esterno è chiuso e lo sportello interno aperto? • L'incubatore opera nelle vicinanze di un'applicazione che genera onde elettromagnetiche?
L'umidità nella camera non aumenta.	<ul style="list-style-type: none"> • C'è acqua a sufficienza nella vaschetta umidificante? (Assicurarsi di usare acqua distillata sterile)
La densità del gas CO ₂ non corrisponde al valore impostato.	<ul style="list-style-type: none"> • La pressione secondaria per il regolatore del gas corrisponde al valore specificato di 0,03 MPa(G) – 0,1 MPa(G) (0,3 kgf/cm²(G) – 1 kgf/cm²(G), 4,4 psi(G) – 14,5 psi(G))? • Il tubo del gas è bloccato? • Il condotto è collegato adeguatamente? (V. pagina 24) • La ventola è collegata adeguatamente? (V. pagina 24) • L'incubatore opera nelle vicinanze di un'applicazione che genera onde elettromagnetiche?
Si consuma una grande quantità di gas CO ₂ .	<ul style="list-style-type: none"> • Si sono aperti frequentemente gli sportelli esterno ed interni? • Controllare se si perde gas dai connettori in seguito a un deterioramento del tubo del gas o se ci sono dei fori. Il tubo del gas è un componente da sostituire e si raccomanda di cambiarlo una volta l'anno. • La guarnizione dello sportello interno è difettosa? • Il foro di accesso è aperto?

RISOLUZIONE DEI PROBLEMI

Sintomo	Punti da controllare e contromisure
Non sono possibili colture normali e la densità del gas CO ₂ non risulta affidabile.	<ul style="list-style-type: none"> L'aria ambiente attorno all'incubatore è normale? Si ha una fonte di gas inquinato nelle vicinanze?
Il gas CO ₂ non viene iniettato.	<ul style="list-style-type: none"> Eeguire un controllo della CO₂ per l'incubatore accendendo e spegnendo l'unità. Il gas CO₂ viene iniettato a intermittenza in quanto la densità del gas nella camera si avvicina al valore impostato. La procedura di iniezione potrebbe arrestarsi per circa 15 secondi, ma non si tratta di un errore. Il gas non viene iniettato fino a che la temperatura del sensore CO₂ risulta sufficientemente stabile, circa 1 ora dopo aver acceso l'interruttore principale o dopo la mancanza di corrente.
La densità del gas CO ₂ si ristabilisce lentamente.	<ul style="list-style-type: none"> Si usa un filtro HEPA per la tubazione del gas dell'incubatore CO₂. Se la densità del gas si ristabilisce lentamente quando la pressione del gas CO₂ è normale, è possibile che il filtro HEPA sia intasato. Si prega di contattare il rappresentante vendite o il distributore di competenza. Nella bombola del gas CO₂ è rimasto un piccolo residuo di gas? La pressione secondaria per il regolatore del gas corrisponde al valore specificato di 0,03 MPa(G) – 0,1 MPa(G) (0,3 kgf/cm²(G) – 1 kgf/cm²(G), 4,4 psi(G) – 14,5 psi(G))? Il tubo del gas è bloccato? Il condotto è collegato adeguatamente? (V. pagina 24) La ventola è collegata adeguatamente? (V. pagina 24)
La lampada UV si illumina quando lo sportello esterno è aperto.	<ul style="list-style-type: none"> Qualcosa preme l'interruttore dello sportello?
Lo sportello esterno non si apre.	<p>Con MCO-170EL optional installata:</p> <ul style="list-style-type: none"> Se l'interruttore principale è spento (OFF) il blocco elettrico si aziona e lo sportello esterno non si apre. Inserire (ON) l'interruttore principale o usare il tasto di sblocco per bypassare il blocco elettrico. Durante la decontaminazione lo sportello esterno è bloccato elettricamente e non si apre.
Non è possibile eseguire la decontaminazione con H ₂ O ₂ .	<ul style="list-style-type: none"> Se si usa il modello MCO-230AICUV sono installate le opzioni MCO-HP, MCO-170HB e MCO-170EL? Se si usa il modello MCO-230AIC sono installate le opzioni MCO-170UVS, MCO-HP, MCO-170HB e MCO-170EL? La lampada UV è bruciata? Il cavo del generatore H₂O₂ è collegato correttamente? Si è usata l'intera bottiglia di reagente H₂O₂?
Nel ciclo di decontaminazione H ₂ O ₂ si attiva "Err34: H ₂ O ₂ Volume".	<ul style="list-style-type: none"> Il condotto è collegato adeguatamente? (V. pagina 24) La ventola è collegata adeguatamente? (V. pagina 24) Il generatore H₂O₂ è installato adeguatamente? (V. pagina 50) Il generatore H₂O₂ ha raggiunto la durata di esercizio massima? Se si è utilizzato il generatore per oltre 5.000 ore, sostituire il generatore H₂O₂.

SPECIFICHE TECNICHE

Nome del prodotto	Incubatore CO ₂ MCO-230AIC	Incubatore CO ₂ MCO-230AICUV
Uso medico	Colture di tessuti, organi, embrioni.	
Dimensioni esterne	L 770 mm x P 730 mm x A 905 mm (L 30,3 pollici x P 28,7 pollici x A 35,6 pollici)	
Dimensioni interne	L 643 mm x P 523 mm x A 700 mm (L 25,3 pollici x P 20,6 pollici x A 27,6 pollici)	
Volume interno	230 l (8,12 piedi cubi)	
Esterno	Acciaio verniciato (la copertura posteriore non è verniciata)	
Interno	Acciaio inossidabile contenente rame	
Sportello esterno	Acciaio verniciato	
Sportello interno	Vetro temperato	
Vassoi	4 vassoi di acciaio inossidabile contenente rame L 620 mm x P 450 mm x A 12 mm (L 24,4 pollici x P 17,7 pollici x A 0,47 pollici) Carico massimo: 7 kg/vassoio	
Copertura cavità di	Diametro interno 30 mm (1,18 pollici); sul retro	
Isolamento	Copolimero di Stirene-Acrilonitrile	
Sistema di riscaldamento	Sistema DHA (guaina riscaldatore + sistema guaina ad aria)	
Riscaldatore	345 W	
Sistema umidificante	Evaporazione naturale con vaschetta umidificante	
Controller della temperatura	Sistema di controllo PID	
Display della temperatura	Display digitale	
Controller CO ₂	Sistema di controllo PID	
Display della densità CO ₂	Display digitale	
Circolazione dell'aria	Con ventola	
Filtro dell'aria	0,3 µm, efficacia: 99,97 % o superiore	
Lampada UV	-----	4 W x 1 (senza emissioni di ozono)
Allarmi	Allarme automatico della temperatura impostata, allarme automatico della densità CO ₂ , allarme del limite soglia della temperatura, gas CO ₂ , vari allarmi per sensori/riscaldatori	
Contatti allarme remoto	Disponibilità per i contatti: DC 30 V, 2 A	
Raccordo di ingresso CO ₂	È possibile collegare tubi con diametro da 4 mm a 6 mm (0,157 fino a 0,236 pollici)	
Pressione di ingresso CO ₂	0,03 MPa(G) – 0,1 MPa(G) (0,3 kgf/cm ² (G) – 1 kgf/cm ² (G), 4,4 psi(G) – 14,5 psi(G))	
Peso	90 kg	
Accessori	1 piastrina di copertura del cavo di alimentazione, 4 vassoi, 1 tubo del gas, 2 fascette tubo 1 cavo di alimentazione removibile per il Regno Unito (UK) 1 cavo di alimentazione removibile per paesi EU diversi dal Regno Unito (UK)	

SPECIFICHE TECNICHE

Nome del prodotto	Incubatore CO ₂ MCO-230AIC	Incubatore CO ₂ MCO-230AICUV
Accessori opzionali (si prega di fare riferimento alla tabella 10)	Kit UV (MCO-170UVS)	Equipaggiamento standard
	Scheda di decontaminazione H ₂ O ₂ (MCO-170HB) Blocco elettrico (MCO-170EL) Generatore di H ₂ O ₂ (MCO-HP)	
Accessori opzionali (si prega di fare riferimento alla tabella 11 e 12)	Staffa per impilamento doppio (MCO-170PS) Lastra di impilamento (MCO-230SB)	
Accessori opzionali	Reagente H ₂ O ₂ (MCO-H2O2) Regolatore del gas (MCO-010R) Dispositivo automatico di cambio gas (MCO-21GC) Kit di calibrazione automatica del gas standard (MCO-SG) Vassoio (MCO-230ST: lo stesso degli accessori standard) Mezzo vassoio (MCO-35ST) Base scorrevole (MCO-230RB) Scheda d'interfaccia (MCO-420MA) Scheda d'interfaccia (MTR-L03)*; per LAN Scheda d'interfaccia (MTR-480)*; per RS-232C/RS-485	

*Solo per utenti del sistema di rilevamento dati MTR-5000.

Nota: Per ordinare componenti opzionali si prega di fare riferimento al catalogo aggiornato.
La struttura e le specifiche sono soggette a modifiche senza preavviso.

Tabella 10. Accessori opzionali per singole funzioni

	MCO-230AIC	MCO-230AICUV
Per la disinfezione UV	Kit UV (MCO-170UVS)	Equipaggiamento standard
Per la decontaminazione con H ₂ O ₂ .	Kit UV (MCO-170UVS) Generatore di H ₂ O ₂ (MCO-HP) Scheda di decontaminazione H ₂ O ₂ (MCO-170HB) Blocco elettrico (MCO-170EL)	Generatore di H ₂ O ₂ (MCO-HP) Scheda di decontaminazione H ₂ O ₂ (MCO-170HB) Blocco elettrico (MCO-170EL)
Per il blocco dello sportello esterno	Blocco elettrico (MCO-170EL)	

Tabella 11. Staffa/lastra per le combinazioni di incubatori impilati

Elemento superiore	Serie MCO-230AIC	Serie MCO-170AIC Serie MCO-170M Serie MCO-170AICD	Serie MCO-19AIC Serie MCO-19M	Serie MCO-18AC
Elemento inferiore	Serie MCO-230AIC			
Staffa/lastra	Staffa per impilamento doppio MCO-170PS	Lastra di impilamento MCO-230SB		

Tabella 12. Staffa/lastra per le combinazioni di incubatori impilati

Elemento superiore	Serie MCO-230AIC			
Elemento inferiore	Serie MCO-230AIC	Serie MCO-20AIC		
Staffa/lastra	Staffa per impilamento doppio MCO-170PS	Lastra di impilamento MCO-230SB		

PRESTAZIONI

Nome del prodotto	Incubatore CO ₂ MCO-230AICUV MCO-230AIC
Numero del modello	MCO-230AICUV-PE MCO-230AIC-PE
Range di controllo della temperatura	Temperatura ambiente da +5 °C a 50 °C* (temperatura ambiente: da 5 °C a 35 °C)
Distribuzione della temperatura	±0,25 °C (temperatura ambiente: 23 °C, impostazione: 37 °C, CO ₂ : 5 %, senza carico)
Variazione di temperatura	±0,1 °C (temperatura ambiente: 23 °C, impostazione: 37 °C, CO ₂ : 5 %, senza carico)
Range di controllo CO ₂	da 0 % a 20 %
Variazione CO ₂	±0,15 % (temperatura ambiente: 23 °C, impostazione: 37 °C, CO ₂ : 5 %, senza carico)
Umidità della camera	95 % um. rel. ±5 % um. rel.
Condizioni ambientali ammesse	Temperatura: da 5 °C a 35 °C, umidità: 80 % um. rel. max. (Si potrebbe non ottenere il rendimento ottimale se la temperatura ambiente non supera i 15 °C)
Rumorosità	25 dB (A)
Assorbimento di corrente	Max. 430 W
Emissione di calore	Max. 1.250 kJ/h
Tensione nominale, frequenza	AC 220 V–240 V, 50 Hz/60 Hz
Amperaggio	Max. 2,1 A

* Se la temperatura impostata corrisponde a 37 °C, la temperatura ambiente deve essere pari a 32 °C o inferiore. Indipendentemente dalla temperatura ambiente, il range massimo di controllo della temperatura è sempre 50 °C.

Nota: L'unità dotata di marchio CE soddisfa i requisiti delle Direttive UE.

Basandosi su metodi di misurazione della nostra società.

ATTENZIONE

**Si prega di compilare il seguente modulo prima dell'assistenza.
Consegnare il presente modulo al tecnico dell'assistenza per garantire la
sua e la vostra sicurezza.**

Scheda di sicurezza

1. Elementi nell'unità:

Rischio di infezioni: Si No
Rischio tossico: Si No
Rischio correlato a fonti radioattive: Si No

(Elenco di tutte le sostanze potenzialmente pericolose immagazzinate nell'unità).

Note:

2. Contaminazione dell'unità

Interni

Nessuna contaminazione Si No
Decontaminato Si No
Contaminato Si No

Altro:

3. Istruzioni per riparazioni/manutenzione/smaltimento sicuri dell'unità

a) L'unità è sicura Si No
b) Sono presenti alcuni pericoli (v. a seguito) Si No

Procedura da seguire per ridurre il pericolo per la sicurezza indicato al punto b).

Data:

Firma:

Indirizzo, reparto:

Telefono:

Nome del prodotto:
Incubatore CO₂

Modello n.
MCO-230AIC/AICUV

Numero di serie:

Data dell'installazione:

Si prega di decontaminare l'unità prima di rivolgersi al tecnico dell'assistenza.

SMALTIMENTO DELL'UNITÀ

Prima di effettuare lo smaltimento dell'incubatore CO₂, contattare il rappresentante vendite o il distributore per maggiori informazioni.

La gestione impropria dei rifiuti pericolosi per l'ambiente può causare l'esposizione accidentale ad agenti d'infezione. In caso di pericolo per l'ambiente, decontaminare l'incubatore il più accuratamente possibile prima dello smaltimento.

Smaltimento di vecchie apparecchiature e batterie usate Solo per Unione Europea e Nazioni con sistemi di raccolta e smaltimento



Questi simboli sui prodotti, sull'imballaggio e/o sulle documentazioni o manuali accompagnanti i prodotti indicano che i prodotti elettrici, elettronici e le batterie usate non devono essere buttati nei rifiuti domestici generici.



Per un trattamento adeguato, recupero e riciclaggio di vecchi prodotti e batterie usate vi invitiamo a portarli negli appositi punti di raccolta secondo la legislazione vigente nel vostro paese.



Con uno smaltimento corretto, contribuirete a salvare importanti risorse e ad evitare i potenziali effetti negativi sulla salute umana e sull'ambiente.

Per ulteriori informazioni su raccolta e riciclaggio, vi invitiamo a contattare il vostro comune.

Lo smaltimento non corretto di questi rifiuti potrebbe comportare sanzioni in accordo con la legislazione nazionale.

Note per il simbolo batterie (simbolo sotto):

Questo simbolo può essere usato in combinazione con un simbolo chimico. In questo caso è conforme ai requisiti indicati dalla Direttiva per il prodotto chimico in questione.



Per rispettare i regolamenti taiwanesi relativi alle batterie è obbligatoria l'indicazione dell'etichetta.

Istruzioni operative originali

< Solo paesi UE >

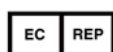

PHC Europe B.V.

Nijverheidsweg 120 4879 AZ Etten Leur, The Netherlands



PHC Corporation

1-1-1 Sakada, Oizumi-machi, Ora-gun, Gunma 370-0596, Japan

© PHC Corporation 2018



Stampato in Indonesia
LDCL041000-0
N0418-0
2018.04.01